



MP300 PRINTER

Handleiding







Lees dit document aandachtig door zodat u dit product veilig en goed leert gebruiken. Raadpleeg als het product defect is, het garantiebewijs op de website en neem contact op met de winkel waar u het hebt gekocht. Neem contact op met uw lokale klantendienst als u verdere assistentie nodig hebt.

Bezoek ons ook op www.panduit.com voor hulp en ondersteuning. U kunt de meest recente versie van deze handleiding van de website downloaden.

Menu inhoud

Technische gegevens.....	2
De printer gebruiken met Easy-Mark Plus...	3
Foutopsporing.....	4
Namen van onderdelen en functies	5
Hier beginnen.....	7
Reinigen.....	14
De instellingen initialiseren	15
Functies voor etiketten	16
Index toetsenmenu	44
Kader en tabel lijsten	62
Lijst van symbolen	64
Technische ondersteuning	66

Symbolen in deze handleiding

 WAARSCHUWING	Als u de informatie die dit symbool markeert niet opvolgt en het apparaat verkeerd gebruikt, kunt u ernstige of zelfs dodelijke verwondingen oplopen of veroorzaken.
 LET OP	Als u de informatie die dit symbool markeert niet opvolgt, kunt u ernstig persoonlijk letsel of materiële schade oplopen of veroorzaken, of schade aan het toestel door verkeerd gebruik.
Aandacht	Geeft belangrijke informatie weer over de printer.
OPMERKING	Geeft aanvullende informatie en punten die nuttig kunnen zijn om te weten met betrekking tot een onderwerp.
	Geeft een plek aan met meer informatie.
	Toont een afbeelding van het etiket dat als voorbeeld wordt gebruikt.
	Geeft de knoppen weer op de printer.
"Naam"	Geeft de menu-items aan, berichten op het display, of de naam van een handleiding. Bijvoorbeeld: "Aan", "Nu afdrucken?"

Technische gegevens

Behuizing

Afmetingen (B x D x H)	Circa 5,35 x 11,61 x 3,82 (inch)	
	Circa 136 x 295 x 97 (mm)	
Gewicht	Circa 2,76 lb	(zonder batterijen, tapecassette)
	Circa 1250 g	

Gebruiksomgeving

Bedrijfstemperatuur	5 tot 35 °C
Opslagtemperatuur	-10 tot 55 °C

Ondersteunde tapebreedte

6 mm, 9 mm, 12 mm, 18 mm, 24 mm, 36 mm, 42 mm (gestanst)
--

Voeding

Batterij

Li-ion batterij (C52CE97010) x 1 / AA alkaline batterij x 6

Stroomadapter

Type	AST1527Z2-1
Fabrikant	Seiko Epson Corp.
Ingang	100-240 V AC, 1,2 A, 50-60 Hz (alleen voorgeschreven adapter en stroomsnoer)
Uitgang	15 V DC, 2,7 A
Totaal uitgangsvermogen	40,5 W

Specificaties van Li-ion batterij

Omgevingstemperatuur

Tijdens gebruik	0 tot 40 °C	
Laden	0 tot 40 °C	
Tijdens opslag	Minder dan 1 maand	-20 tot 50 °C
	Minder dan 3 maanden	-20 tot 40 °C
	Minder dan 1 jaar	-20 tot 20 °C

Laadinformatie

Nominale specificaties	Laadstroom (Std.)	1,0 A
	Laadspanning (Std.)	8,05 V
	Laadtijd	Ong. 3 uur
Laadlimieten	Model batterijpakket	C52CE97010
	Maximum laadstroom, A	1,0 A
	Maximum laadspanning, V	8,4 V

Nominale tijd bij het gebruik van alkaline batterijen

Nominale werkingstijd / Nominale standby-tijd	0,5 uur / 1,0 uur
---	-------------------

Naleving/Veiligheidsvoorschriften

Zie voor meer informatie het blad Belangrijke veiligheidsvoorschriften.

Boven

Technische gegevens

De printer gebruiken met Easy-Mark Plus

Foutopsporing

Namen van onderdelen en functies

Hier beginnen

Reinigen

De instellingen initialiseren

Functies voor etiketten

Index toetsenmenu

Kader en tabel lijsten

Lijst van symbolen

Technische ondersteuning

De printer gebruiken met Easy-Mark Plus

Verbind de printer via de USB-kabel met een computer om af te drukken via de labelsoftware Easy-Mark Plus.

Ga voor gedetailleerde instructies over het installeren en gebruiken van Easy-Mark Plus naar www.panduit.com of neem contact op met de Panduit Identification Technical Support Group.

Bezoek de website van Panduit voor het bestand met de meeste recente firmware-upgrade voor de MP300 en instructies.

🔗 "Contactgegevens voor technische ondersteuning: telefoonnummer, e-mailadres"

Boven

Technische gegevens

De printer gebruiken met Easy-Mark Plus

Foutopsporing

Namen van onderdelen en functies

Hier beginnen

Reinigen

De instellingen initialiseren

Functies voor etiketten

Index toetsenmenu

Kader en tabel lijsten



Lijst van symbolen

Technische ondersteuning

Foutopsporing

■ Berichten

In dit gedeelte worden de oplossingen gegeven bij de volgende meldingen:

Controleer batt. Li-ion opladen!	De batterij is leeg. Sluit de stroomadapter aan op de printer en laadt de batterij op. Voor meer informatie,  "De Li-ion batterij laden"
Controleer batt. Vervang alkaline	De batterijen zijn leeg. Schakel de stroom uit en vervang alle batterijen door nieuwe.
Deksel open!	Het deksel staat open. Sluit het deksel.
Plaats tape	Controleer of de tapecassette geladen of correct ingesteld is. Voor meer informatie,  "Een tapecassette plaatsen"
Tapecassette controleren	De gebruikte tape wordt niet ondersteund. Plaats een geschikte cartridge.
Geen volgnummer meer!	Er kunnen maximaal 2 volgnummers worden ingevoegd.
Geen code meer!	Er kunnen maximaal 2 barcodes worden ingevoegd.
QR CODE te groot	Doe een van het volgende: Gebruik een bredere tape. Verminder de tekst- of celgrootte. Verlaag het "ECC-niveau".
Oververhit!	De printkop is oververhit. Schakel het apparaat uit en verwijder de tapecassette. Laat de printer vervolgens afkoelen.
Vuil bij opening Verwijder vuil	Er zit nog tape in de tape-uitvoeropening. Verwijder de tape.
Verw. gesn. tape	Kan niet beginnen met afdrukken omdat er in de tape-uitvoeropening nog gesneden tape zit. Verwijder de tape uit de tape-uitvoeropening.

■ Probleem

Kan Li-ion batterij niet opladen

Is de Li-ion batterij goed geïnstalleerd?
Controleer of de Li-ion batterij goed is geïnstalleerd.

Is de stroomadapter stevig aangesloten?
Controleer of de stroomadapter en de stroomkabel stevig zijn aangesloten op de stroomingang van de printer, de adapterstekker en het stopcontact.

Kan de tape niet goed detecteren

Is de tapecassette goed geïnstalleerd?
Controleer of de tapecassette goed is geïnstalleerd.

Is het etiket voor het detecteren van de tapecassette schoon?
Zo niet, verwijder vuil met een zachte doek.

Is de detectiesensor van de printer schoon?
Zo niet, verwijder vuil met een zachte doek.

OPMERKING

Als geen van de bovenstaande oplossingen het probleem heeft verholpen of het symptoom niet hierboven staat beschreven, neem dan contact op met Panduit Identification Technical Support.

Boven

Technische gegevens

De printer gebruiken met Easy-Mark Plus

Foutopsporing

Namen van onderdelen en functies

Hier beginnen

Reinigen

De instellingen initialiseren

Functies voor etiketten

Index toetsenmenu







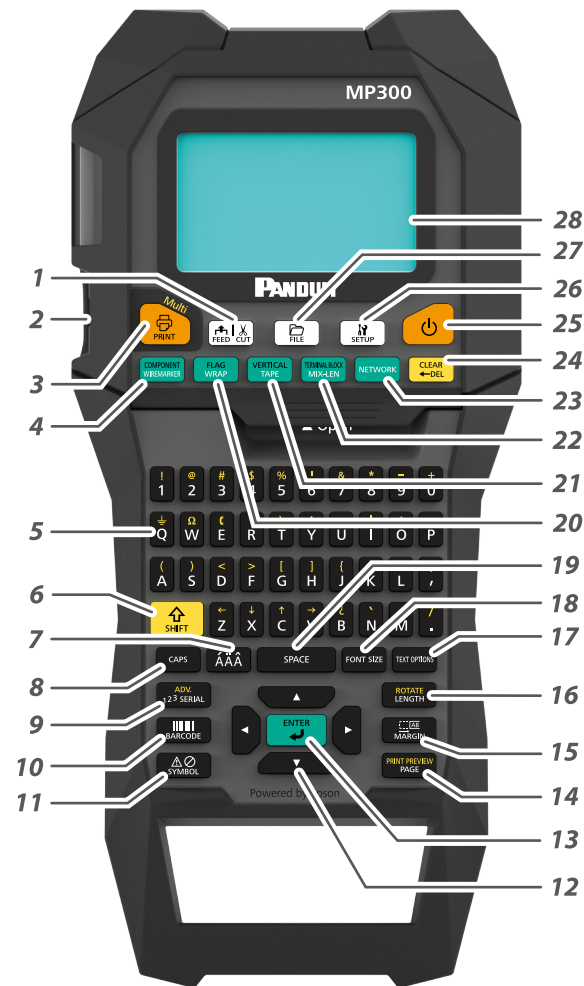

Kader en tabel lijsten

Lijst van symbolen

Technische ondersteuning

Namen van onderdelen en functies



1. Voert de tape in en snijdt deze af.
2. Tape-uitgang
3. Drukt een etiket af. Houd  ingedrukt en druk hierop om af te drukken met een speciale afdrukfunctie.
4. Maakt een etiket voor kabelmarkering. Houd  ingedrukt en druk hierop om naar de componentmodus te gaan.
5. Tekentoetsen. U kunt secundaire tekens invoeren door  en deze knoppen tegelijkertijd in te drukken.
6. Shift
7. Voert een teken met een accent in.
8. Caps Lock
9. Maakt een etiket met serialisatie. Houd  ingedrukt en druk hierop om geavanceerde serialisatie te gebruiken.
10. Maakt een barcode-etiket.
11. Voert een symbool in.
12. Pijltoetsen
13. Bevestigt de instellingen.
14. Voegt een pagina toe. Houd  ingedrukt en druk hierop om een voorbeeld van het gemaakte etiket te bekijken.
15. Stelt de marges in.
16. Stelt de tapelengte in. Houd  ingedrukt en druk hierop om de tekst te draaien.
17. Stelt het formaat en de stijl in.
18. Wijzigt de lettergrootte.
19. Spatie
20. Maakt een etiket om rond een kabel te winden. Houd  ingedrukt en druk hierop om een etiket te maken dat u als een vlag om een kabel kunt winden.
21. Maakt een tape-etiket. Houd  ingedrukt en druk hierop om naar de verticale modus te gaan.
22. Maakt etiketten van verschillende lengte. Houd  ingedrukt en druk hierop om naar de terminalblokmodus te gaan.
23. Maakt etiketten voor Patch panel, 66-Block en 110-Block.
24. Verwijderen. Houd  ingedrukt en druk hierop om alle tekst en/of instellingen te wissen.
25. Zet de printer aan en uit.
26. Geeft het configuratiemenu weer.
27. Slaat etiketbestanden op en roept ze weer op.
28. Display.

Boven

Technische gegevens

De printer gebruiken met Easy-Mark Plus

Foutopsporing

Namen van onderdelen en functies

Hier beginnen

Reinigen

De instellingen initialiseren

Functies voor etiketten

Index toetsenmenu

Kader en tabel lijsten

Lijst van symbolen

Technische ondersteuning

■ Display

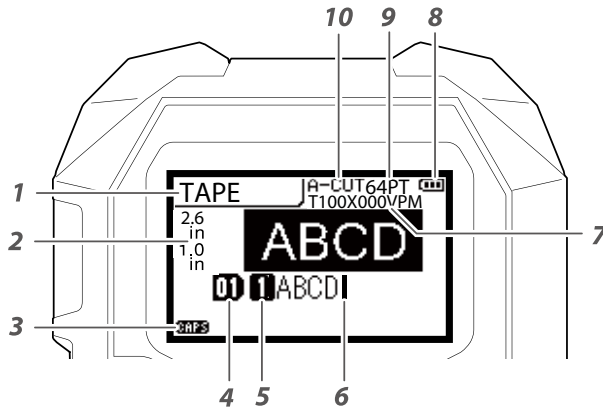

1. Etiketmodus
2. Lengte en breedte van het huidige etiket
De eenheid kan worden gewisseld tussen inch en cm.
👉 "inch/cm"
3. Caps Lock AAN
4. Paginanummer
5. Regelnummer
6. Cursor
7. Nummer van etiketonderdeel
8. Batterijlevensduur
9. Tekengrootte
10. Knipinstelling

Het display toont de huidige instellingen en tekens die u hebt ingevoerd.
U kunt de taal van het instellingenscherm en-menu wijzigen.
👉 "Taal"

Boven

Technische gegevens

De printer gebruiken met Easy-Mark Plus

Foutopsporing

Namen van onderdelen en functies

Hier beginnen

Reinigen

De instellingen initialiseren

Functies voor etiketten

Index toetsenmenu

Kader en tabel lijsten

Lijst van symbolen

Technische ondersteuning

Hier beginnen

1. De Li-ion batterij installeren

Laad voordat u de printer de eerste keer gebruikt, de Li-ion batterij (C52CE97010) op. Lees ook de veiligheids-waarschuwingen voor de oplaadbare batterij in deze handleiding.

Raadpleeg de handleiding van de batterij voor informatie over hantering van de Li-ion batterij.

⚠ WAARSCHUWING

Zorg ervoor dat u de speciale Li-ion batterij (C52CE97010) gebruikt. Het gebruik van een andere batterij dan opgegeven kan leiden tot brand, explosie, lekkage, oververhitting of andere schade.

⚠ LET OP

Volg de toepasselijke afvalwetgeving wanneer u de batterijen weggooit.

1. Open het batterijdeksel.

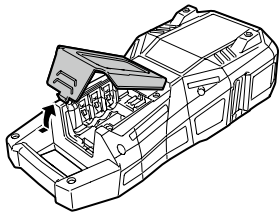

2. Plaats de Li-ion batterij in de juiste richting.

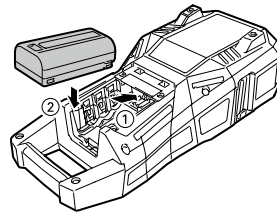

3. Sluit het batterijdeksel.

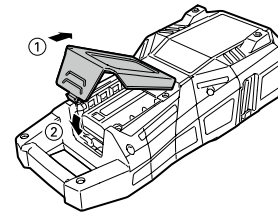

■ De Li-ion batterij laden

U kunt de speciale Li-ion batterij (C52CE97010) met de printer opladen.

Sluit om de batterij te laden, de stroomadapter aan op de printer als de Li-ion batterij is geïnstalleerd.

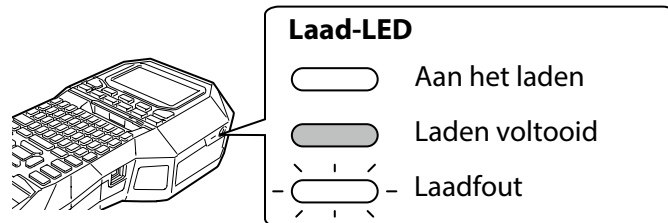

OPMERKING

- De Li-ion batterij kan niet worden opgeladen tijdens het afdrukken.
- Als de opgeladen Li-ion batterij snel leeg lijkt te raken, vervangt u deze door een nieuw exemplaar.
- In de volgende gevallen is er waarschijnlijk een laadfout of batterijfout. Raadpleeg een erkende vakman.
 - De laad-LED knippert tijdens het laden.
 - Een nieuwe Li-ion batterij heeft aanzienlijk langere tijd nodig om te laden dan de geschatte laadtijd (minder dan 3 uur).

Boven

Technische gegevens

De printer gebruiken met Easy-Mark Plus

Foutopsporing

Namen van onderdelen en functies

Hier beginnen

Reinigen

De instellingen initialiseren

Functies voor etiketten

Index toetsenmenu

Kader en tabel lijsten

Lijst van symbolen

Technische ondersteuning

■ **Alkaline batterijen gebruiken**

U kunt alkaline batterijen gebruiken in plaats van de Li-ion batterij. Zorg er bij het gebruik van alkaline batterijen voor dat deze in de juiste richting worden geplaatst.

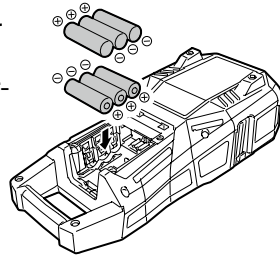

⚠ LET OP

Als u 30 minuten continu hebt afgedrukt met alkaline batterijen, gebruikt u de printer minimaal een uur niet om de batterijen af te laten koelen.

■ **De stroomadapter aansluiten**

Sluit de stroomadapter aan zoals hieronder weergegeven.

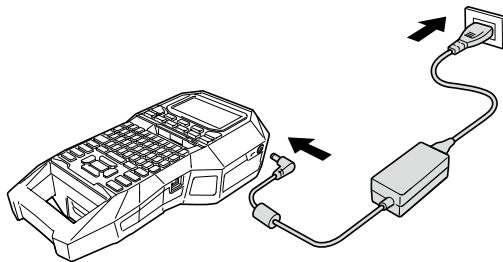

■ **Verbinding maken met de computer**

1. **Sluit de USB-kabel aan op de printer.**
2. **Sluit de andere connector van de USB-kabel op de computer aan.**

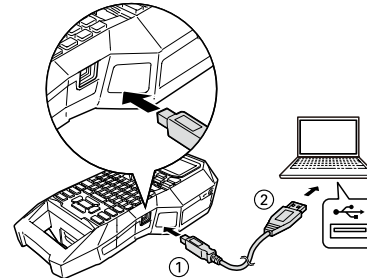

Boven

Technische gegevens

De printer gebruiken met Easy-Mark Plus

Foutopsporing

Namen van onderdelen en functies

Hier beginnen

Reinigen

De instellingen initialiseren

Functies voor etiketten

Index toetsenmenu

Kader en tabel lijsten

Lijst van symbolen

Technische ondersteuning

2. Een tapecassette plaatsen

⚠ LET OP

- Zorg ervoor dat het toestel uitgeschakeld is.
- Gebruik de voorgeschreven tapecassette.
- Zorg ervoor dat het deksel goed gesloten is.
- Als u het deksel hebt geopend terwijl er een tapecassette geplaatst was, controleer dan of het tape-uiteinde in de tape-uitvoersleuf is geplaatst voordat u begint met de bediening.
- Zorg ervoor dat het etiket voor het detecteren van de tapecassette en de sensor van de printer schoon blijven.
- Anders kan de tape niet meer goed gedetecteerd worden.
- Raak de sensor niet rechtstreeks met uw vingers aan.

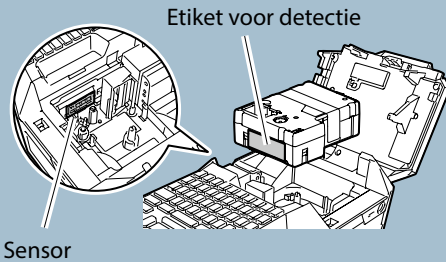

1. Spoel het inktlint terug, indien nodig.

Gebruik een pen of potlood.

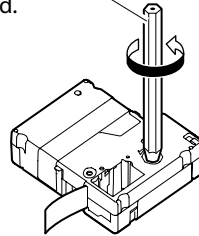

2. Open het deksel aan de bovenzijde.

Deksel

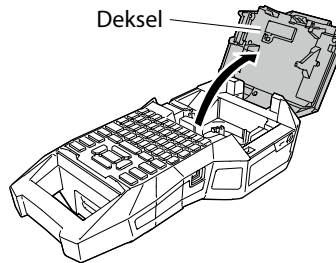

3. Plaats een tapecassette.

Plaats het uiteinde van de tape in de uitvoersleuf van de tape.

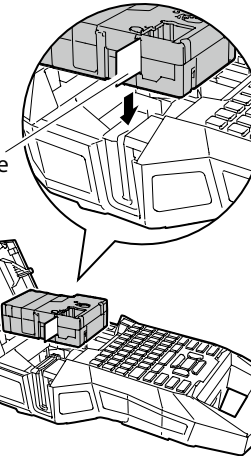

4. Sluit het deksel.

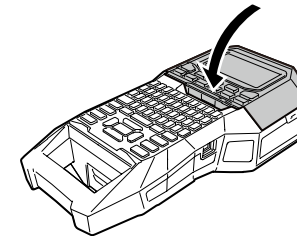

Boven

Technische gegevens

De printer gebruiken met Easy-Mark Plus

Foutopsporing

Namen van onderdelen en functies

Hier beginnen

Reinigen

De instellingen initialiseren

Functies voor etiketten

Index toetsenmenu

Kader en tabel lijsten

Lijst van symbolen

Technische ondersteuning

3. Het apparaat inschakelen

1. Druk op .

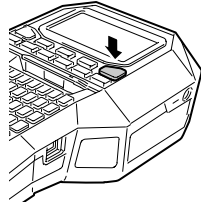





Automatische uitschakeling

Als er binnen vijf minuten geen toets wordt ingedrukt, wordt de printer automatisch uitgeschakeld. (De tekens die u hebt ingevoerd tijdens de huidige sessie worden opgeslagen.) Daarnaast, als er binnen een uur geen toets wordt ingedrukt terwijl de printer is aangesloten op een computer, wordt de printer automatisch uitgeschakeld.

■ De tape invoeren

⚠ LET OP

Zorg ervoor dat de tape wordt ingevoerd nadat u een tapecassette hebt geplaatst.

1. Druk op .
2. **Selecteer een functie met / en druk dan op .**
 - Doorvoeren**
Voert de tape in.
 - Doorv./snijden**
Voert de tape in en snijdt de tape dan.

Boven

Technische gegevens

De printer gebruiken met Easy-Mark Plus

Foutopsporing

Namen van onderdelen en functies

Hier beginnen

Reinigen

De instellingen initialiseren

Functies voor etiketten

Index toetsenmenu

Kader en tabel lijsten

Lijst van symbolen

Technische ondersteuning

4. Tekst invoeren

Ex Câble#101

1. Druk op .

  |

2. Druk op .

3. Druk op .

4. Druk op .

Er verschijnt een lijst met tekens.

Voor de accenttekens die kunnen worden ingevoerd,  "Accent"

a
 à â ã ä å æ ç ää
 â
 ä

5. Selecteer een teken met  /  en druk op .

"â" wordt ingevoerd.

  Câ|

6. Druk op de toetsen:   .

"Câble" verschijnt op het scherm.

7. Druk op  + .

"#" wordt ingevoerd.

8. Druk op de toetsen:   .

  Câble#101|

Het gemaakte etiket opslaan:  "Veelgebruikte etiketten opslaan"

De teken grootte wijzigen:  "De lettergrootte wijzigen"

■ Tekst verwijderen

1. Druk op .

Het voorafgaande teken wordt verwijderd.

Alle tekst verwijderen

1. Druk op  + .

2. Selecteer een functie met  /  en druk dan op .

Alleen tekst

Verwijdert alle tekst.

Tekst & inst.

Verwijdert alle tekst en zet de teken grootte en andere instellingen terug naar de begininstellingen.

Boven

Technische gegevens

De printer gebruiken met Easy-Mark Plus

Foutopsporing

Namen van onderdelen en functies

Hier beginnen

Reinigen

De instellingen initialiseren

Functies voor etiketten

Index toetsenmenu

Kader en tabel lijsten

Lijst van symbolen

Technische ondersteuning

5. Een etiket afdrukken

1. Druk op .

Autom. snijden etiket Uit zetten.

 "Autom. snijden"

Afdrukken met speciale afdrukfuncties

 "Afdruk vergr."

■ *Het afdrukvoorbeeld controleren* +

1. Druk op + .

Het afdrukvoorbeeld rolt over het scherm.
Als het voorbeeld klaar is, verschijnt het bewerkings-
scherm weer.

LET OP

- Steek uw vingers niet in de uitvoersleuf van de tape.
- Trek niet aan de tape voordat het afdrukken is voltooid.

Aandacht

- "Plaats tape" verschijnt op het display als de tapecassette niet is geladen of niet correct is ingesteld.
- De lengte van het etiket op het display is een benadering en komt mogelijk niet exact overeen met de lengte van het afgedrukte etiket.

OPMERKING

- Druk om het afdrukken te annuleren op .
- Afhankelijk van de marge-instellingen of het etiketype, kan de tape voor het afdrukken worden ingevoerd en afgesneden.

Boven

Technische gegevens

De printer gebruiken
met Easy-Mark Plus

Foutopsporing

Namen van onder-
delen en functies

Hier beginnen

Reinigen

De instellingen
initialiseren

Functies voor
etiketten

Index toetsenmenu

Kader en tabel lijsten

Lijst van symbolen

Technische
ondersteuning

6. Het etiket aanbrengen

1. Verwijder het beschermvel aan de achterzijde.



2. Bevestig het etiket en wrijf het stevig vast.

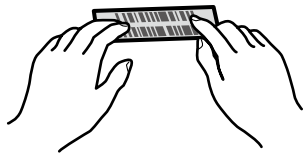

LET OP

Afhankelijk van de omgeving waarin u etiketten gebruikt en de aard van het hechtoppervlak, kunnen de etiketten loskomen of verkleuren en kan kleefstof achterblijven of het hechtoppervlak beschadigen. Controleer de omgeving en de aard van het hechtoppervlak voor gebruik. Panduit Corp. is niet verantwoordelijk voor schade of verlies door voornoemde oorzaken.

7. Het apparaat uitschakelen

1. Druk op .

De tekens die u hebt ingevoerd tijdens de huidige sessie worden opgeslagen, zelfs nadat de printer wordt uitgeschakeld. Ze worden weergegeven wanneer het apparaat weer wordt aangezet.

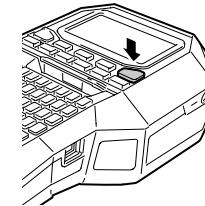

2. Open het batterijdeksel en verwijder de Li-ion batterij.

Koppel de stroomadapter los van de printer als deze is vastgekoppeld.

LET OP

- Tijdens het uitschakelen van de printer wordt het bericht "Geen stroom" weergegeven. Verwijder de Li-ion batterij niet en koppel de stroomadapter niet los voordat dit bericht verschijnt.
- Verwijder de batterijen (Li-ion batterij of alkaline batterijen), haal de stroomadapter los en verwijder de tapecassette uit de printer als u de printer langere tijd niet zult gebruiken.

Boven

Technische gegevens

De printer gebruiken met Easy-Mark Plus

Foutopsporing

Namen van onderdelen en functies

Hier beginnen

Reinigen

De instellingen initialiseren

Functies voor etiketten

Index toetsenmenu

Kader en tabel lijsten

Lijst van symbolen

Technische ondersteuning

Reinigen

⚠ LET OP

Zet de printer uit en verwijder de batterijen voor het reinigen. Koppel de adapterkabel los van de printer als deze is vastgekoppeld.

Buitenzijde

Verwijder vuil met een zachte doek. Hardnekkig vuil verwijdert u met een vochtige doek.

⚠ LET OP

Gebruik nooit chemische reinigingsmiddelen of oplosmiddelen zoals benzeen, verdunner, alcohol of sprays.

Printkop

Reinig de printkop met een wattenstaafje.

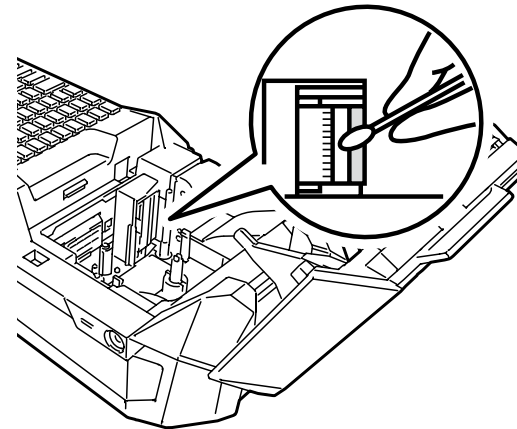

Boven

Technische gegevens

De printer gebruiken met Easy-Mark Plus

Foutopsporing

Namen van onderdelen en functies

Hier beginnen

Reinigen

De instellingen initialiseren

Functies voor etiketten

Index toetsenmenu

Kader en tabel lijsten

Lijst van symbolen





Technische ondersteuning

De instellingen initialiseren

Initialiseer de instellingen als de printer niet goed functioneert, bijvoorbeeld als het display wordt onderbroken.

Aandacht

Deze functie initialiseert de instellingen. Wees bijzonder voorzichtig alvorens te initialiseren. Alle aangemaakte tekst zal verloren gaan en de instellingen die u hebt gemaakt, worden gereset.

1. **Als het apparaat ingeschakeld is, drukt u op  om het uit te schakelen.**
2. **Houd  +  ingedrukt en druk op .**
3. **Wanneer er een bericht verschijnt, drukt u op .**
De instellingen worden geïnitieerd.

OPMERKING

Om de initialisatie te annuleren, drukt u op een andere toets dan .

Boven

Technische gegevens

De printer gebruiken met Easy-Mark Plus

Foutopsporing

Namen van onderdelen en functies

Hier beginnen

Reinigen

De instellingen initialiseren

Functies voor etiketten

Index toetsenmenu

Kader en tabel lijsten

Lijst van symbolen

Technische ondersteuning

Functies voor etiketten

Klik op de afbeelding van het etiket dat u wilt maken of de functie die u wilt gebruiken om informatie weer te geven zoals de procedure voor het maken of de instellingen.

Etiketmodi

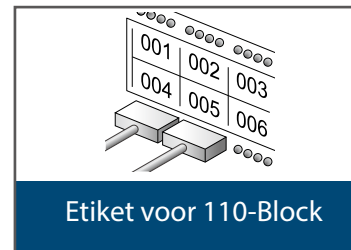
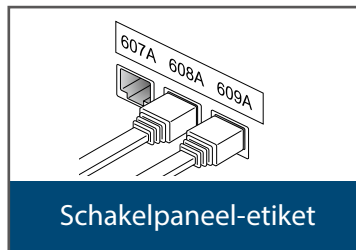
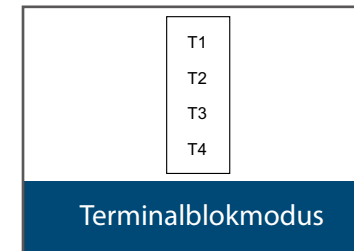
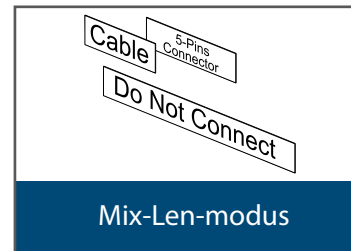
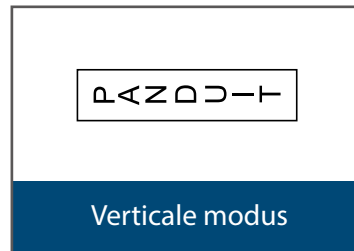
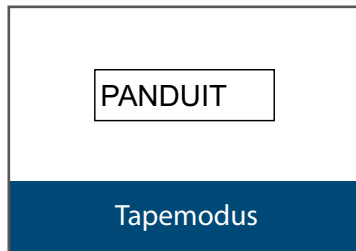
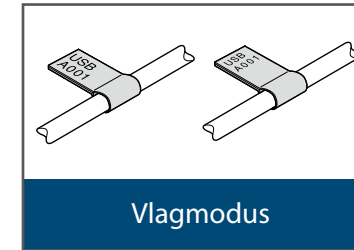
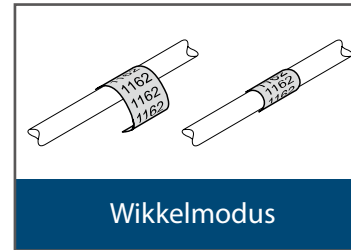
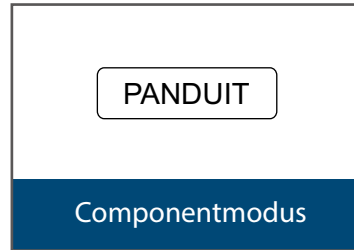
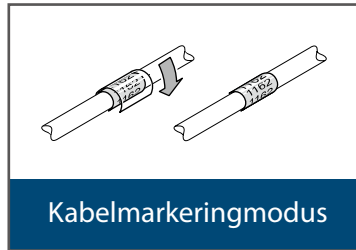

Boven

Technische gegevens

De printer gebruiken met Easy-Mark Plus

Foutopsporing

Namen van onderdelen en functies

Hier beginnen

Reinigen

De instellingen initialiseren

Functies voor etiketten

Index toetsenmenu

Kader en tabel lijsten

Lijst van symbolen

Technische ondersteuning

Functies voor etiketten

Etiketten aanpassen

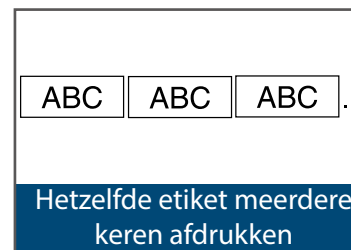
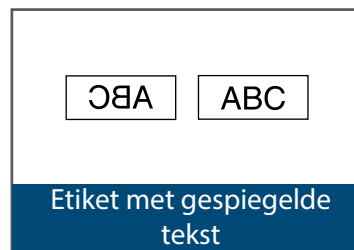
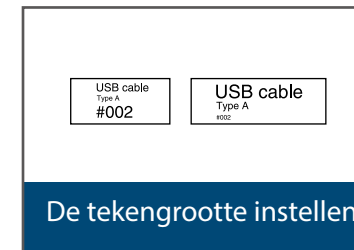
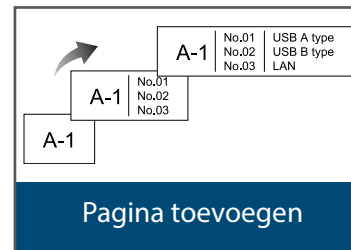
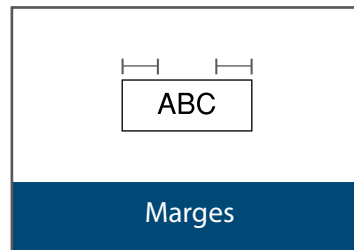
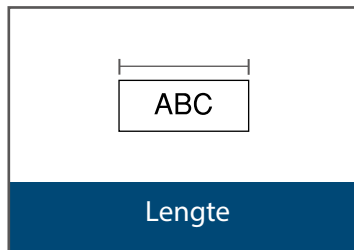
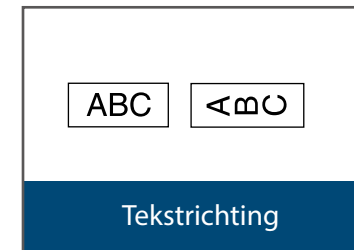
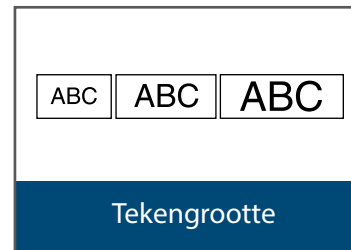
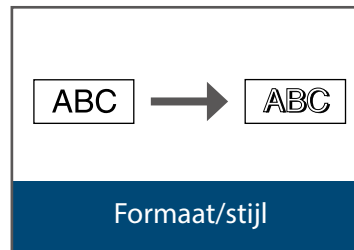
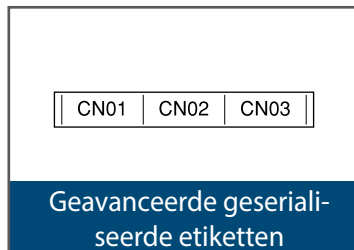
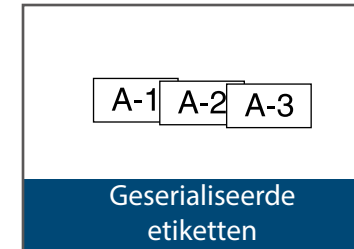
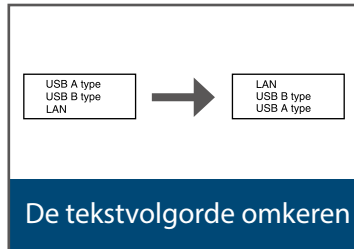

Boven

Technische gegevens

De printer gebruiken met Easy-Mark Plus

Foutopsporing

Namen van onderdelen en functies

Hier beginnen

Reinigen

De instellingen initialiseren

Functies voor etiketten

Index toetsenmenu

Kader en tabel lijsten

Lijst van symbolen

Technische ondersteuning

Handige functies

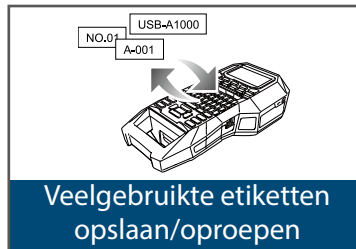

Functies voor etiketten

Boven

Technische gegevens

De printer gebruiken met Easy-Mark Plus

Foutopsporing

Namen van onderdelen en functies

Hier beginnen

Reinigen

De instellingen initialiseren

Functies voor etiketten

Index toetsenmenu

Kader en tabel lijsten

Lijst van symbolen

Technische ondersteuning

Kabelmarkeringmodus

Eén etiket maken waarop dezelfde tekst wordt herhaald



U kunt tekst herhaald afdrukken zodat deze te zien is vanuit elke hoek van waaruit de kabel wordt bekeken.

1. Druk op .
2. Voer de tekst in en stel de tekengrootte, de lay-out, enz. in.

OPMERKING

- Voeg een kolom toe om verder te gaan en een ander etiket te maken met tekst die er herhaaldelijk op wordt afgedrukt.
- Hoeveel tekst op een etiket kan worden afgedrukt, verschilt naargelang de tekengrootte, het aantal regels, enz. van de tekst.
- Als de tekstrichting is ingesteld op Vert.2, wordt mogelijk het scherm voor het instellen van de etiketlengte weergegeven.

Boven

Technische gegevens

De printer gebruiken met Easy-Mark Plus

Foutopsporing

Namen van onderdelen en functies

Hier beginnen

Reinigen

De instellingen initialiseren

Functies voor etiketten

Index toetsenmenu

Kader en tabel lijsten

Lijst van symbolen

Technische ondersteuning



Etiketten maken met continue zelf-laminerende tape

■ Zelf-laminerende omwikkeling

Gebruik het speciale Zelf-laminerende omwikkeling.

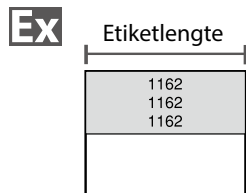
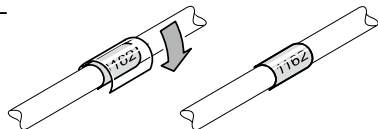
Deze etikettape bevat een transparante film. De film kan om het etiket worden gewikkeld om te voorkomen dat dit vies wordt.



1. Voer de etiketlengte in en druk dan op  .
Instellingensbereik: 0,39 tot 39,36" (1 tot 99,99 cm)
2. Voer de tekst in.
3. Druk op  .

Boven

Technische gegevens

De printer gebruiken met Easy-Mark Plus

Foutopsporing

Namen van onderdelen en functies

Hier beginnen

Reinigen

De instellingen initialiseren

Functies voor etiketten

Index toetsenmenu

Kader en tabel lijsten

Lijst van symbolen



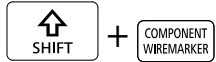

Technische ondersteuning

Componentmodus

Gestante tape-etiketten met verschillende instellingen tegelijkertijd maken



In deze modus kunt u meerdere gestante etiketten tegelijkertijd maken.

- 1. Druk op**  **+** .
- 2. Voer de tekst voor het eerste etiket in en druk op**  **+** .
- 3. Voer in een nieuw blok de tekst voor het tweede etiket in.**
Herhaal deze stappen voor alle etiketten die u wilt maken.

OPMERKING

U kunt ingevoerde tekst bewerken met , , enz.

Boven

Technische gegevens

De printer gebruiken met Easy-Mark Plus

Foutopsporing

Namen van onderdelen en functies

Hier beginnen

Reinigen

De instellingen initialiseren

Functies voor etiketten

Index toetsenmenu

Kader en tabel lijsten

Lijst van symbolen

Technische ondersteuning

Wikkeldmodus

Etiketten maken om rond kabels te binden

FLAG WRAP

U kunt tekst herhaald afdrukken zodat deze te zien is vanuit elke hoek van waaruit de kabel wordt bekeken.

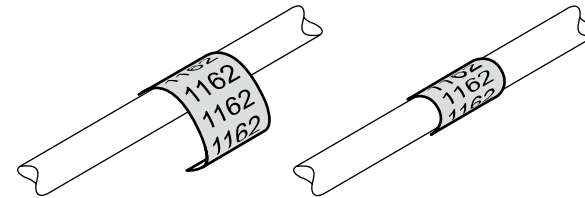
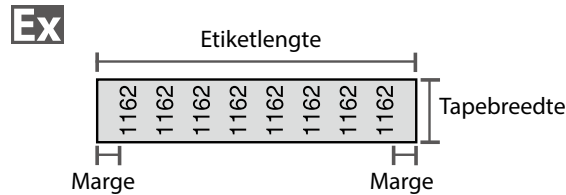

1. Druk op .

2. Selecteer het lengtetype met / en druk dan op .

In dit voorbeeld selecteren we "Lengte".

AWG: Stelt de lengte in op basis van de AWG-norm voor de kabeldikte.

Dia: Stelt de lengte in op kabeldiameter.
(Instellingenbereik: 0,1 tot 5,9" (0,25 tot 15,00 cm))

Lengte: Stelt de lengte in op etiketlengte.

3. Voer de etiketlengte in en druk dan op .

Instellingenbereik: 0,39 tot 39,36" (1 tot 99,99 cm)

4. Selecteer Aan of Uit of tekst herhalen met / en druk dan op .

In dit voorbeeld selecteren we "Aan".

Aan	1162	1162	1162	1162	1162	1162	1162
Uit	1162						

5. Selecteer het type marges met / en druk dan op .

In dit voorbeeld selecteren we "Lang".

Tape/3: Stelt marges in die 1/3 van de tapebreedte zijn.

Tape: Stelt marges in die gelijk zijn aan de tapebreedte.

6. Voer de tekst in.

7. Druk op .

Boven

Technische gegevens

De printer gebruiken met Easy-Mark Plus

Foutopsporing

Namen van onderdelen en functies

Hier beginnen

Reinigen

De instellingen initialiseren

Functies voor etiketten

Index toetsenmenu

Kader en tabel lijsten

Lijst van symbolen

Technische ondersteuning

Vlagmodus

Etiketten maken om als een vlag rond een kabel te wikkelen

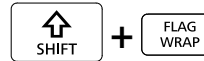

Dit etiket is handig voor het onderscheiden van kabels omdat het vlaggedeelte van het etiket dat om de kabel wordt gewikkeld, gemakkelijk te zien is.

Ex

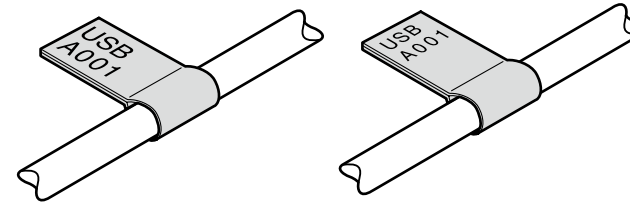
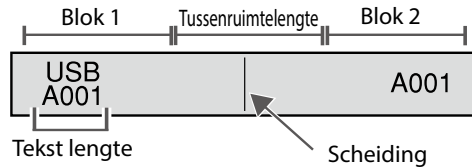

1. Druk op + .

2. Selecteer de instellingmethode van de tussenruimtelengte met / en druk dan op .

In dit voorbeeld selecteren we "Lengte".

AWG: Stelt de lengte in op basis van de AWG-norm voor de kabeldikte.

Dia: Stelt de lengte in op kabeldiameter.
(Instellingenbereik: 0,1 tot 5,91" (0,25 tot 15,00 cm))

Lengte: Stelt de lengte in op basis van de tussenruimtelengte.

3. Voer de tussenruimtelengte in en druk dan op .

Instellingenbereik: 0,1 tot 11,81" (0,25 tot 30,00 cm)

4. Voer de tekstlengte in en druk dan op .

Instellingenbereik: 0,1 tot 11,81" (0,25 tot 30,00 cm)

5. Selecteer het type scheiding met / en druk dan op .

In dit voorbeeld selecteren we "Lijn".

6. Selecteer de richting met / en druk dan op .

In dit voorbeeld selecteren we "Hori.2".

Hori.1	USB A001	USB A001
Hori.2	USB A001	A001
Vert.1	USB A001	USB A001
Vert.2	USB A001	A001
Vert.3	USB A001	USB A001
Vert.4	USB A001	A001

7. Voer de tekst voor blok 1 in en druk dan op .

8. Voer de tekst voor blok 2 in.

9. Druk op .

Boven

Technische gegevens

De printer gebruiken met Easy-Mark Plus

Foutopsporing

Namen van onderdelen en functies

Hier beginnen

Reinigen

De instellingen initialiseren

Functies voor etiketten

Index toetsenmenu

Kader en tabel lijsten

Lijst van symbolen

Technische ondersteuning

Tapemodus

Etiketten maken met tekst in horizontale

richting 

In deze modus kunt u etiketten afdrucken met de tekst in horizontale richting.

1. **Druk op**  .
2. **Voer de tekst in.**
3. **Druk op**  .

Boven

Technische gegevens

De printer gebruiken met Easy-Mark Plus

Foutopsporing

Namen van onderdelen en functies

Hier beginnen

Reinigen

De instellingen initialiseren

Funcities voor etiketten

Index toetsenmenu

Kader en tabel lijsten

Lijst van symbolen

Technische ondersteuning

Verticale modus

Etiketten maken met tekst in verticale

richting  + 

In deze modus kunt u etiketten afdrucken met de tekst in verticale richting.

1. **Druk op**  + .
2. **Voer de tekst in.**
3. **Druk op** .

Boven

Technische gegevens

De printer gebruiken met Easy-Mark Plus

Foutopsporing

Namen van onderdelen en functies

Hier beginnen

Reinigen

De instellingen initialiseren

Funcies voor etiketten

Index toetsenmenu

Kader en tabel lijsten

Lijst van symbolen

Technische ondersteuning

Mix-Len-modus

Meerdere etiketten tegelijkertijd maken

TERMINAL BLOCK
MIX-LEN

In deze modus kunt u meerdere etiketten van verschillende lengte tegelijkertijd maken.

Ex

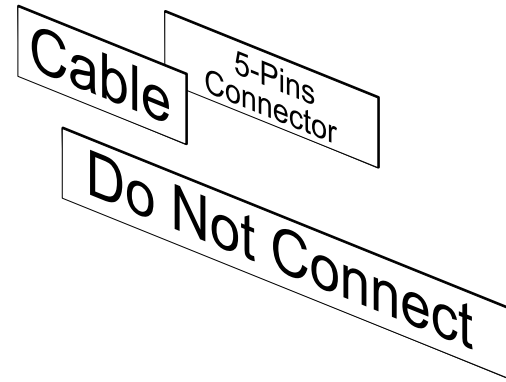
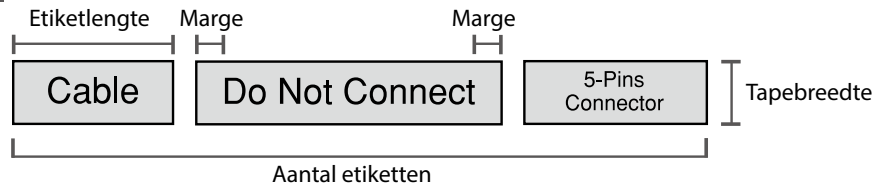

1. Druk op .

2. Selecteer de etiketlengte met / en druk dan op .

Automatisch: Past de etiketlengte automatisch aan aan de lengte van de tekst.

Vast: Stelt de etiketlengte in.
Instellingenbereik: 0,39 tot 39,36" (1 tot 99,99 cm)

3. Voer het aantal etiketten in en druk dan op .

In dit voorbeeld voeren we "3" in.

4. Selecteer het type marges met / en druk dan op .

Tape/3: Stelt marges in die 1/3 van de tapebreedte zijn.

Tape: Stelt marges in die gelijk zijn aan de tapebreedte.

5. Selecteer de richting met / en druk dan op .

In dit voorbeeld selecteren we "Horiz.".

Horiz.

Vert.1

Vert.2

6. Voer "Cable" in en druk dan op .

Hetzelfde voor de andere etiketten. Voer de tekst in en druk op .

7. Druk op .

Boven

Technische gegevens

De printer gebruiken met Easy-Mark Plus

Foutopsporing

Namen van onderdelen en functies

Hier beginnen

Reinigen

De instellingen initialiseren

Functies voor etiketten

Index toetsenmenu

Kader en tabel lijsten

Lijst van symbolen

Technische ondersteuning

Terminalblokmodus

Etiketten maken voor een terminalblok

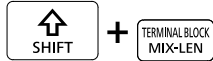

U kunt etiketten maken die optimaal zijn voor terminalblokken door de klemafstand en de etiketlengte in te stellen.

1. **Druk op** + .

2. **Selecteer het lengtetype en druk dan op** .

In dit voorbeeld selecteren we "Klem".

Klem: Stelt de etiketlengte in volgens de klemafstand.

Etiket: Stelt de lengte in op etiketlengte.

3. **Voer de klemafstand in en druk dan op** .

4. **Voer het aantal klemmen in en druk dan op** .

In dit voorbeeld voeren we "03" in.

5. **Selecteer het type scheiding met** / **en druk dan op** .

In dit voorbeeld selecteren we "Lijn".

6. **Selecteer de richting met** / **en druk dan op** .

In dit voorbeeld selecteren we "Vert.2".

Horiz.

607A	608A	609A
------	------	------

Vert.1

00~<	000<	000<
------	------	------

Vert.2

607A	608A	609A
------	------	------

7. **Voer de tekst in.**

8. **Druk op** .

Boven

Technische gegevens

De printer gebruiken met Easy-Mark Plus

Foutopsporing

Namen van onderdelen en functies

Hier beginnen

Reinigen

De instellingen initialiseren

Functies voor etiketten

Index toetsenmenu

Kader en tabel lijsten

Lijst van symbolen

Technische ondersteuning

Netwerkmodus

Etiketten voor een schakelpaneel maken

NETWORK

U kunt optimale etiketten voor uw schakelpaneel maken door de etiketlengte en het aantal poorten in te stellen.

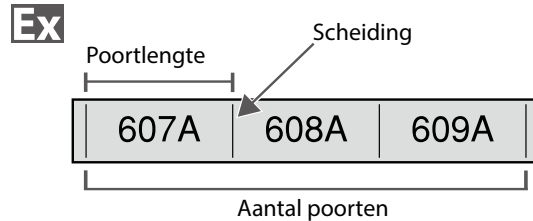

1. Druk op .
2. Selecteer "P.Pan/F.Plate" met en druk dan op .
3. Selecteer het lengtetype met en druk dan op .
In dit voorbeeld selecteren we "Havens".
Havens: Stelt de lengte in op poortlengte.
Etiket: Stelt de lengte in op etiketlengte.
4. Voer de poortlengte in en druk op .
Instellingenbereik: 0,1 tot 11,81" (0,25 tot 30,00 cm)
5. Voer het aantal poorten in en druk op .
In dit voorbeeld voeren we "3" in.
Instellingenbereik: 1 tot 50
6. Selecteer het type scheiding met en druk dan op .
In dit voorbeeld selecteren we "Lijn".

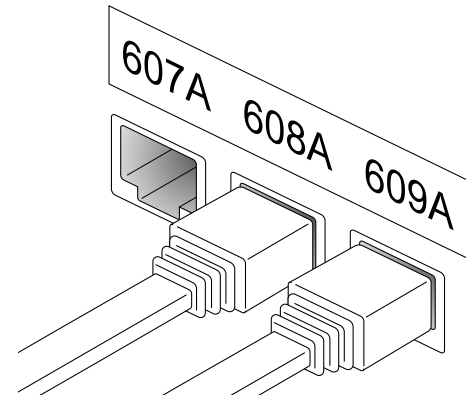

7. Selecteer de richting met en druk dan op .
In dit voorbeeld selecteren we "Horiz."
Horiz.

607A	608A	609A
------	------	------

Vert.1

607A	608A	609A
------	------	------

Vert.2

607A	608A	609A
------	------	------
8. Voer de tekst in.
U kunt etiketten maken met volgnummers.
Voor meer informatie, "Etiketten maken met geavanceerde serialisatie"
9. Druk op .

Boven

Technische gegevens

De printer gebruiken met Easy-Mark Plus

Foutopsporing

Namen van onderdelen en functies

Hier beginnen

Reinigen

De instellingen initialiseren

Functies voor etiketten

Index toetsenmenu

Kader en tabel lijsten

Lijst van symbolen

Technische ondersteuning

Etiketten maken voor 66-Block NETWORK

U kunt etiketten maken voor 66-Block zodat een groot aantal aansluitingen gemakkelijk kan worden geïdentificeerd.

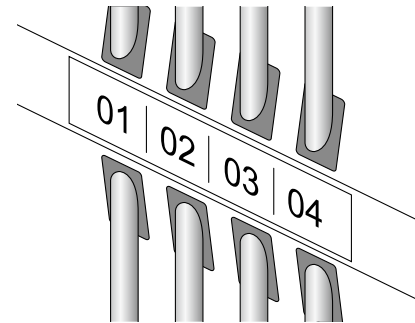
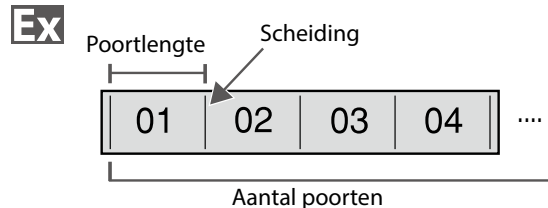

1. Druk op NETWORK.
2. Selecteer "66-Block" met ↔ / ↔ en druk dan op ENTER.
3. Selecteer het lengtetype met ↔ / ↔ en druk dan op ENTER.
In dit voorbeeld selecteren we "Havens".
Havens: Stelt de lengte in op poortlengte.
Etiket: Stelt de lengte in op etiketlengte.
4. Voer de poortlengte in en druk op ENTER.
Instellingenbereik: 0,1 tot 11,81" (0,25 tot 30,00 cm)
5. Voer het aantal poorten in en druk op ENTER.
In dit voorbeeld voeren we "4" in.
Instellingenbereik: 1 tot 50
6. Selecteer het type scheiding met ↔ / ↔ en druk dan op ENTER.
In dit voorbeeld selecteren we "Lijn".

7. Selecteer de richting met ↔ / ↔ en druk dan op ENTER.

In dit voorbeeld selecteren we "Horiz.":

Horiz. 607A 608A 609A

Vert.1 ⊞⊞⊞⊞ ⊞⊞⊞⊞ ⊞⊞⊞⊞

Vert.2 607A 608A 609A

8. Voer de tekst in.
U kunt etiketten maken met volgnummers.
Voor meer informatie, zie "Etiketten maken met geavanceerde serialisatie"
9. Druk op PRINT.

Boven

Technische gegevens

De printer gebruiken met Easy-Mark Plus

Foutopsporing

Namen van onderdelen en functies

Hier beginnen

Reinigen

De instellingen initialiseren

Funcities voor etiketten

Index toetsenmenu

Kader en tabel lijsten

Lijst van symbolen

Technische ondersteuning

Etiketten maken voor 110-Block NETWORK

U kunt etiketten aanmaken om in een oogopslag de nummers van de draden of pennen te identificeren die zijn aangesloten op een 110-Block.

Ex

Telling boven	1	4	8	12	16	20	24
Telling onder	25	28	32	36	48	44	48

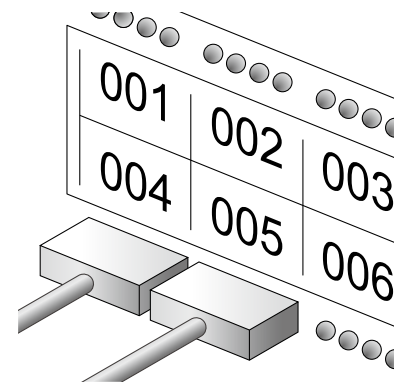

1. Druk op NETWORK.
2. Selecteer "110-Block" met ▲/▼ en druk dan op ENTER.
3. Selecteer het bloktype met ▲/▼ en druk dan op ENTER.
In dit voorbeeld selecteren we "4paren".
Blanco: Maakt een tabel met twee rijen en een kolom.

4. Selecteer het teksttype met ▲/▼ en druk dan op ENTER.
In dit voorbeeld selecteren we "Pennen".

1	4	8
25	28	32

1	2
7	8

Pennen Seri. Blanco

5. Voer de telling boven in en druk dan op ENTER.
In dit voorbeeld voeren we "1" in.
6. Voer de telling onder in en druk dan op ENTER.
In dit voorbeeld wordt "25" automatisch ingevoerd.
7. Voer de etiketlengte in en druk dan op ENTER.
Instellingenbereik: 0,39 tot 39,36" (1 tot 99,99 cm)
8. Druk op PRINT.

Boven

Technische gegevens

De printer gebruiken met Easy-Mark Plus

Foutopsporing

Namen van onderdelen en functies

Hier beginnen

Reinigen

De instellingen initialiseren

Functies voor etiketten

Index toetsenmenu

Kader en tabel lijsten

Lijst van symbolen

Technische ondersteuning

Etiketten aanpassen

De regelvolgorde omkeren TEXT OPTIONS

De volgorde van de tekst wordt regel per regel omgekeerd.

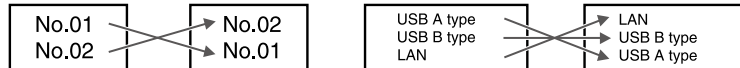

OPMERKING

Bij sommige etikettyper is het niet mogelijk om de regels in omgekeerde volgorde te plaatsen.

1. Druk op TEXT OPTIONS.
2. Selecteer "Lijn omruilen" met ▲/▼ en druk op ENTER.
3. Selecteer het gebied waarin u de functie wilt toepassen met ▲/▼ en druk op ENTER.

Boven

Technische gegevens

De printer gebruiken met Easy-Mark Plus

Foutopsporing

Namen van onderdelen en functies

Hier beginnen

Reinigen

De instellingen initialiseren

Functies voor etiketten

Index toetsenmenu

Kader en tabel lijsten

Lijst van symbolen

Technische ondersteuning

Barcode-etiketten maken**OPMERKING**

- Eventueel kunt u geen barcode toevoegen afhankelijk van het labeltype dat u maakt.
- Er kunnen maximaal twee barcodes worden ingevoegd op één etiket.

Ondersteunde barcodes:

EAN-8, EAN-13, CODE128, CODE39, QR CODE, ITF, CODABAR, UPC-A, UPC-E

1. Druk op .
2. Selecteer een item met / en druk op .
Ga verder naar de volgende opties tot de instelling is voltooid.
3. Voer de alfanumerieke tekens voor de barcode in en druk dan op .
4. Druk op .

Etiketten met symbolen maken

1. Druk op .
2. Selecteer een categorie met / en druk op .
3. Selecteer een symbool met / en druk op .
4. Druk op .

OPMERKING

Voor beschikbare symbolen "Lijst van symbolen"

Boven

Technische gegevens

De printer gebruiken met Easy-Mark Plus

Foutopsporing

Namen van onderdelen en functies

Hier beginnen

Reinigen

De instellingen initialiseren

Functies voor etiketten

Index toetsenmenu

Kader en tabel lijsten

Lijst van symbolen

Technische ondersteuning

Geserialiseerde etiketten makenADV.
1 2 3 SERIAL

Er kunnen tot vier tekens waaronder getallen (0 tot 9) en alfabetletters (a t/m z en A t/m Z) worden ingevoerd.

OPMERKING

Het afdrucken gaat niet verder vanaf het volgende nummer, ook niet als u op  drukt nadat het afdrucken is voltooid. Het afdrucken begint vanaf het eerste etiket dat in de nummervolgorde is ingesteld.

Als u wilt doorgaan met afdrucken vanaf het volgende nummer, stel dan de startwaarde van het eerste etiket in op het volgende nummer.

Ex



0001

0003

0005

- Druk op**  .
- Voer de startwaarde van de volgnummers in en druk dan op**  .
In dit voorbeeld voeren we "0001" in.
- Voer de eindwaarde van de volgnummers in en druk dan op**  .
In dit voorbeeld voeren we "0005" in.
- Voer de verhoging in en druk dan op**  .
In dit voorbeeld voeren we "2" in.
- Druk op**  +  .
Er wordt één reeks van de ingestelde etiketten afgedrukt.

■ Geserialiseerde etiketten maken met kopieën

- Stel de volgnummers in.**
 "Geserialiseerde etiketten maken"
- Druk op**  +  .
- Selecteer "Aantal" met**  /  **en druk dan op**  .
- Voer het aantal afdrucken in en druk dan op**  .
In dit voorbeeld voeren we "2" in.
- Selecteer "Nu afdrucken?" met**  /  **en druk dan op**  .
Het etiket wordt afgedrukt.

OPMERKING

Als bij "Aantal" de optie "Samenvoegen" op "Ja" staat, worden de etiketten gesorteerd afgedrukt.

 "Geserialiseerde etiketten maken met de functie Samenvoegen"

Ex

0001

0001

0003

0003

0005

0005

Boven

Technische gegevens

De printer gebruiken met Easy-Mark Plus

Foutopsporing

Namen van onderdelen en functies

Hier beginnen

Reinigen

De instellingen initialiseren

Functies voor etiketten

Index toetsenmenu

Kader en tabel lijsten

Lijst van symbolen

Technische ondersteuning

■ Geserialiseerde etiketten maken met de functie *Samenvoegen*

Als u geserialiseerde etiketten afdruckt en de functie voor kopieën gebruikt, kunt u de volgorde van de etiketten wijzigen. De standaardinstelling van de functie "Samenvoegen" is "Nee".





Bijvoorbeeld: Met de instellingen Start: 1, Einde: 3, Oplopend: 1 worden drie reeksen etiketten afgedrukt.

Samenvoegen: Nee

1	1	1	2	2	2	3	3	3
---	---	---	---	---	---	---	---	---

Samenvoegen: Ja

1	2	3	1	2	3	1	2	3
---	---	---	---	---	---	---	---	---

1. Druk op  + .
2. Selecteer "Samenvoegen" met / en druk op .
3. Selecteer "Ja" met / en druk op .

Boven

Technische gegevens

De printer gebruiken met Easy-Mark Plus

Foutopsporing

Namen van onderdelen en functies

Hier beginnen

Reinigen

De instellingen initialiseren

Funcies voor etiketten

Index toetsenmenu

Kader en tabel lijsten

Lijst van symbolen

Technische ondersteuning

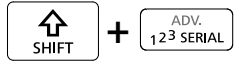
Etiketten maken met geavanceerde serialisatie

Gebruik deze functie om een etiket met serialisatie over meerdere pagina's te maken.

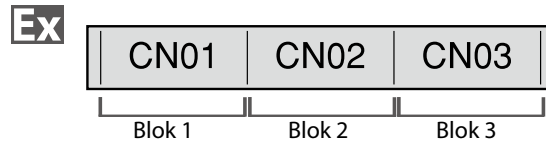
**1. Maak de blokken.**

In dit voorbeeld hebben we drie pagina's gemaakt.
 "Pagina toevoegen"

2. Druk op + .**3. Voer de startwaarde van de geserialiseerde nummers in en druk dan op .**

In dit voorbeeld voeren we "CN01" in.
 Geserialiseerde nummers worden automatisch toegevoegd aan blok 2 en blok 3.

4. Selecteer het aantal herhalingen met / en druk dan op .

In dit voorbeeld voeren we "1 keer" in.

5. Druk op .

Boven

Technische gegevens

De printer gebruiken met Easy-Mark Plus

Foutopsporing

Namen van onderdelen en functies

Hier beginnen

Reinigen

De instellingen initialiseren

Functies voor etiketten

Index toetsenmenu

Kader en tabel lijsten

Lijst van symbolen

Technische ondersteuning

Het formaat en de stijl instellen (menu voor tekstopties)

Procedure voor het maken van instellingen

1. Plaats de cursor.

Plaats de cursor links van de tekens waarop u een functie wilt toepassen.

Als u de functie op een bepaalde regel of blok wilt toepassen, controleer dan of de cursor zich in de regel of het blok bevindt.

2. Druk op .

Bijvoorbeeld: "Vet & Cursief" toepassen

3. Selecteer "Vet & Cursief" met / en druk op .

4. Selecteer "Vet+Cur" met / en druk op .

5. Selecteer het gebied waarin u de functie wilt toepassen met / en druk op .

Als "Tekens" is geselecteerd, wordt de functie toegepast op alle tekens rechts van de cursor.

OPMERKING

Welke instellingsitems worden weergegeven als u op  drukt, is afhankelijk van het type etiket dat u maakt.

Menu voor tekstopties

U kunt het etiket aanpassen met de volgende instellingen.

Lay-out

Links, Midden, Uitvullen, Rechts

Hiermee past u de lay-out aan als er meerdere regels worden gebruikt.

Kader & tabel

Hiermee verfraait u de tekst met een kader of voegt u een tabel in.

Stijl

Contour, Normaal, Grijs, Schaduw, Sch+Cont

Hiermee past u een tekenstijl toe op de tekst.

Tekenafstand

Geen, Smal, Normaal, Breed

Hiermee stelt u de afstand tussen de tekens in.

Rand & Lijn

Doorhalen, Onderstr., Geen, Rand, Ronde rand

Hiermee past u randen, onderstrepen, enz. op de tekst toe.

Teken Breedte

Kleiner, Klein, Smal, Normaal, Breed

Hiermee kunt u de breedte of hoogte van de tekens wijzigen.

menu
gaat
verder



Boven

Technische gegevens

De printer gebruiken met Easy-Mark Plus

Foutopsporing

Namen van onderdelen en functies

Hier beginnen

Reinigen

De instellingen initialiseren

Functies voor etiketten

Index toetsenmenu

Kader en tabel lijsten

Lijst van symbolen

Technische ondersteuning

Vet & Cursief

Cursief, Normaal, Vet, Vet+Cur

Hiermee wijzigt u de tekst in vet of cursief.

Lengte

Deze instelling is hetzelfde als wanneer op  wordt gedrukt.

 "De etiketlengte instellen"

Marges

Deze instelling is hetzelfde als wanneer op  wordt gedrukt.

 "De marges instellen"

Verticaal

|AB|A, |A B|, |AB|AB

Hiermee stelt u de richting van de tekst in.

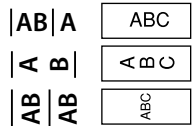
**Tekengrootte**

Selecteer de tekengrootte uit de vooringestelde waarden of kies "Handmatig".

Als u "Handmatig" kiest, kunt u de tekengrootte voor elke regel in elk blok instellen.

 "De lettergrootte wijzigen"

 "De tekengrootte instellen"

Lijn omruilen

Keert de volgorde van de regels in de tekst om.

Bij sommige etikettypes is het niet mogelijk om de regels in omgekeerde volgorde te plaatsen.

 "De regelvolgorde omkeren"

menu
gaat
terug



Boven

Technische gegevens

De printer gebruiken met Easy-Mark Plus

Foutopsporing

Namen van onderdelen en functies

Hier beginnen

Reinigen

De instellingen initialiseren

Functies voor etiketten

Index toetsenmenu

Kader en tabel lijsten

Lijst van symbolen

Technische ondersteuning

De lettergrootte wijzigen FONT SIZE

De tekeninggrootte wordt automatisch aangepast zodat de tekst op het etiket past. Als u meer tekst invoert op een beperkt gebied, wordt de tekst automatisch verkleind. Als u tekst verwijdert, wordt de tekst automatisch vergroot.

De tekeninggrootte anders maken dan de voorinstelde opties

De tekeninggrootte wijzigen voor een etiket met één regel tekst

Druk op FONT SIZE om uit de voorinstelde opties te kiezen. Als u meerdere keren op FONT SIZE drukt, bladert u door alle opties.

De tekeninggrootte wijzigen voor een etiket met meer dan één regel tekst

Als u op FONT SIZE drukt, wordt op het display getoond hoeveel regels u hebt gemaakt en kunt u uit de voorinstelde opties kiezen. Als u meerdere keren op FONT SIZE drukt, bladert u door alle opties.

De tekeninggrootte handmatig wijzigen

Druk op TEXT OPTIONS als u de tekeninggrootte van een pagina regel per regel wilt wijzigen. Selecteer vervolgens "Tekengrootte", "7- regels", "Handmatig".

Zo kunt u de tekeninggrootte voor elke regel afzonderlijk instellen.

 "De tekeninggrootte instellen"

OPMERKING

- Bij sommige etikettypes is het niet mogelijk om de tekeninggrootte te wijzigen.
- Als de tekst alleen de hieronder vermelde letters en/of tekens bevat, wordt deze groter afgedrukt dan tekst die andere letters en/of tekens bevat.

Cijfers, hoofdletters, spatie, en de volgende tekens: ! " # % & ' * + - . / : < = > ? \ ^

Danger

DANGER

1. Druk op FONT SIZE.
2. Elke keer dat u op FONT SIZE drukt, verandert de tekeninggrootte.

Boven

Technische gegevens

De printer gebruiken met Easy-Mark Plus

Foutopsporing

Namen van onderdelen en functies

Hier beginnen

Reinigen

De instellingen initialiseren

Functies voor etiketten

Index toetsenmenu

Kader en tabel lijsten

Lijst van symbolen

Technische ondersteuning

De tekstrichting wijzigen

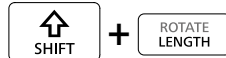

Hiermee verandert u de tekstrichting naar verticaal of horizontaal.

OPMERKING

Bij sommige labeltypes is het niet mogelijk om de tekstrichting te wijzigen.

1. Druk op + .

Elke keer dat u op + drukt, wisselt de instelling tussen "Horizontaal" en "Verticaal".

Horizontaal

Verticaal

OPMERKING

Welke items kunnen worden ingesteld, is afhankelijk van het type etiket dat u maakt.

De etiketlengte instellen



U kunt de lengte van een etiket of blok instellen.

OPMERKING

- Dit kan niet worden ingesteld voor een gestanst etiket.
- Bij het maken van een speciaal etiket, kunt u de lengte opnieuw instellen. De instellingenitems voor het speciale etiket worden weergegeven na drukken op .

1. Druk op .

2. Selecteer de instellingsmethode van de lengte met / en druk op .

Automatisch: Past de etiketlengte automatisch aan aan de lengte van de tekst.

Vast: Stelt de etiketlengte in.

Instellingenbereik: 1,00 tot 99,99 cm

3. Selecteer de uitlijning van de tekst met // en druk op .

Links, Midden, Uitvullen, Rechts

De marges instellen



Hiermee stelt u de linker-en rechtermarges in.

OPMERKING

Bij sommige labeltypes is het niet mogelijk om de marges te wijzigen.

1. Druk op .

2. Selecteer het type marges met / en druk op .

Tapebreedte/3:

Stelt marges in die 1/3 van de tapebreedte zijn.

Tapebreedte:

Stelt marges in die gelijk zijn aan de tapebreedte.

Boven

Technische gegevens

De printer gebruiken met Easy-Mark Plus

Foutopsporing

Namen van onderdelen en functies

Hier beginnen

Reinigen

De instellingen initialiseren

Functies voor etiketten

Index toetsenmenu

Kader en tabel lijsten

Lijst van symbolen

Technische ondersteuning

Pagina toevoegen

Door de tekst op te delen in blokken, kunt u de stijl en het aantal regels blok na blok wijzigen.

Display

```
01 1 Cable
   2 #101
02 1 USB No.1
   2 USB No.2
```

Etiket

Cable #101	USB No.1 USB No.2
Blok 1	Blok 2

1. Druk op .

Vanaf het teken naast de cursor wordt een nieuw blok gestart.

```
01 1 Cable
   2 #101|
```

→

```
01 1 Cable
   2 #101
02 1 |
```

De tekengrootte instellen

U kunt de tekengrootte van een blok/pagina regel per regel instellen.

```
USB cable
Type A
#002
```

```
USB cable
Type A
#002
```

OPMERKING

- Voor de Tapemodus en de Verticale modus kunt u de tekengrootte ook via het menu voor tekstopties wijzigen.
- Welke tekengrootten kunnen worden ingesteld, is afhankelijk van de breedte van de gebruikte tape of het aantal regels tekst.
- De tekengrootte van de tekst wordt automatisch aangepast aan de breedte van de tape. Dus ook als de eerste regel op de grootste tekengrootte is ingesteld, kan deze grootte worden gewijzigd afhankelijk van de ingestelde tekengrootte van de tweede en de derde regel.

U kunt de tekengrootte op twee manieren instellen:

Door middel van

1. **Houd** **ingedrukt om een vooringestelde tekengrootte te kiezen.**

Door middel van

1. **Druk op** .
2. **Selecteer "Tekengrootte" en druk op** .
3. **Selecteer het aantal regels met** / **en druk op** .
4. **Selecteer "Handmatig" met** / **en druk op** .
5. **Selecteer de regel die u wilt wijzigen met** / **en wijzig de tekengrootte met** / .
6. **Druk op** **als de instellingen voltooid zijn.**

Boven

Technische gegevens

De printer gebruiken met Easy-Mark Plus

Foutopsporing

Namen van onderdelen en functies

Hier beginnen

Reinigen

De instellingen initialiseren

Functies voor etiketten

Index toetsenmenu

Kader en tabel lijsten

Lijst van symbolen

Technische ondersteuning

■ Afdruk vergr.

U kunt een etiket maken dat groter is dan de breedte van één etiket.
Druk de gemaakte inhoud afzonderlijk af op meerdere etiketten en voeg ze dan samen om ze te gebruiken als één etiket.



1. Druk op + .
 2. Selecteer "Afdruk vergr." met / en druk op .
 3. Selecteer "*2formaat" met / en druk op .
 4. Selecteer "2/2" met / en druk op .
 5. Selecteer "Nu afdrucken?" met / en druk op .
- Het etiket wordt afgedrukt.

OPMERKING

De functie blijft ingeschakeld, ook na het afdrucken. Selecteer "Uit" om de functie uit te schakelen.

■ Spiegelbeeld

Aan Uit

1. Druk op + .
 2. Selecteer "Spiegelbeeld" met / en druk op .
 3. Selecteer "Aan" met / en druk op .
 4. Selecteer "Nu afdrucken?" met / en druk op .
- Het etiket wordt afgedrukt.

OPMERKING

De functie blijft ingeschakeld, ook na het afdrucken. Selecteer "Uit" om de functie uit te schakelen.

■ Aantal

...

1. Druk op + .
 2. Selecteer "Aantal" met / en druk op .
 3. Voer het aantal afdrucken in en druk dan op .
 4. Selecteer "Nu afdrucken?" met / en druk op .
- Het etiket wordt afgedrukt.

OPMERKING

De functie blijft ingeschakeld, ook na het afdrucken. Stel het aantal afdrucken in op "1" om de functie uit te schakelen.

Boven

Technische gegevens

De printer gebruiken met Easy-Mark Plus

Foutopsporing

Namen van onderdelen en functies

Hier beginnen

Reinigen

De instellingen initialiseren

Functies voor etiketten

Index toetsenmenu

Kader en tabel lijsten





Lijst van symbolen

Technische ondersteuning

Veelgebruikte etiketten opslaan

Door vaakgebruikte etiketten op te slaan, kunt u deze een volgende keer gemakkelijk oproepen en afdrucken. Er kunnen maximaal 100 etiketten worden opgeslagen.

■ Een etiket opslaan

1. Druk op .
2. Selecteer "Opslaan" met / en druk op .
3. Selecteer met / of de cijfertoetsen een beschikbaar getal en druk op .

Het invoerscherm voor de bestandsnaam wordt weergegeven.



4. Voer de bestandsnaam in en druk op .

De bestandsnaam kan maximaal 10 tekens lang zijn. De volgende tekens kunnen worden gebruikt.
0 tot 9, A tot Z, a tot z, spatie, ! @ # \$ % ^ & * () - = + [] { } ; : ' " , . < > / ? \ ` ~ | _

Het scherm registratiebevestiging verschijnt.

5. Controleer het registratienummer en druk dan op .

■ Een opgeslagen etiket oproepen

1. Druk op .
2. Selecteer "Oproepen" met / en druk op .
3. Selecteer met / of de cijfertoetsen een bestandsnaam en druk op .

Het scherm oproepbevestiging verschijnt.







4. Controleer de bestandsnaam en druk op .

OPMERKING



Informatie over het etiket, inclusief informatie over de gebruikte tape, wordt in het bestand opgeslagen. Er verschijnt daarom een foutmelding als de tape in de printer niet overeenkomt met de tape-informatie in een bestand dat u probeert te laden, bijvoorbeeld het soort tape, enz. Gebruik tape die overeenkomt met de informatie in het opgeslagen bestand.

■ Een opgeslagen etiket afdrucken

U kunt meerdere bestanden selecteren en tegelijkertijd afdrucken.



1. Druk op .
2. Selecteer "Afdrukken" met / en druk op .
3. Selecteer met / of de cijfertoetsen een bestandsnaam en druk op .

Door continu registratienummers te selecteren en op  te drukken, kunt u meerdere bestanden selecteren en samen afdrucken.







4. Selecteer "Afdr. starten" met / en druk op .

Het etiket wordt afgedrukt.

OPMERKING

U kunt ook "Afdr. starten" selecteren door te drukken op  + /.

■ Een opgeslagen etiket verwijderen

1. Druk op .
2. Selecteer "Verwijderen" met / en druk op .
3. Selecteer met / of de cijfertoetsen een bestandsnaam en druk op .

Het scherm verwijderbevestiging verschijnt.

4. Controleer de bestandsnaam en druk op .

Boven

Technische gegevens

De printer gebruiken met Easy-Mark Plus

Foutopsporing

Namen van onderdelen en functies

Hier beginnen

Reinigen

De instellingen initialiseren

Functies voor etiketten

Index toetsenmenu

Kader en tabel lijsten

Lijst van symbolen

Technische ondersteuning

De printerinstellingen wijzigen



Autom. snijden

Autom. snijden:

Hier kunt u instellen of er automatisch moet worden afgesneden of niet.

Half knippen:

Als "Autom. snijden" op "Aan" staat, kan de functie "Half knippen" worden gebruikt. Met "Half knippen" wordt alleen door het etiket en niet door het rugvel geknipt, zodat het etiket gemakkelijk te verwijderen is.

Dichtheid

Hiermee stelt u de dichtheid in.

U kunt de dichtheid instellen om de afdrukkwaliteit te verbeteren, indien nodig.

Drop stop

Deze functie houdt afgedrukte etiketten op hun plaats tot ze worden verwijderd. Nadat het etiket is verwijderd, wordt het volgende etiket automatisch afgedrukt. Deze pauzefunctie voorkomt dat afgedrukte etiketten uit de printer vallen en houdt ze op hun plaats zodat u ze gemakkelijk kunt verwijderen.

Bij het afdrukken van meerdere exemplaren, wordt het tweede of latere etiket pas afgedrukt als u het afgedrukte etiket verwijdert.

Deze functie is alleen beschikbaar als de etiketlengte 1,1 inch (28 mm) of meer is, "Autom. snijden" op "Aan" staat en "Half knippen" op "Uit" staat.

OPMERKING

Als u continu afdrukt met de functie Drop stop ingeschakeld, wordt het afdrukken mogelijk niet automatisch hervat wanneer u de afgedrukte tape wegneemt. Open en sluit in dat geval het deksel en kies "Afdr. herstart".

Stanspositie

Hiermee past u de tekstpositie op een gestanst etiket aan.

Breedte pos.: Hiermee past u de verticale positie van de tekst aan.

Lengte pos.: Hiermee past u de horizontale positie van de tekst aan.

Verlichting

Hiermee stelt u de verlichting in op Aan of Uit.

Taal

U kunt de taal voor het display selecteren uit de volgende:

Dansk, Deutsch, English, Español, Français, Italiano, Nederlands, Norsk, Português-Br, Português-EU, Suomi, Svenska, Türkçe







inch/cm

De lengte-eenheid die wordt gebruikt voor de etiketgrootte kan worden gewijzigd tussen inch en cm.

OPMERKING

Versie: Het versienummer van de firmware van de printer.

Procedure voor het maken van instellingen

1. Druk op .
2. Selecteer de gewenste functie met / en druk op .
3. Selecteer het gewenste item met / en druk op .

Boven

Technische gegevens

De printer gebruiken met Easy-Mark Plus

Foutopsporing

Namen van onderdelen en functies

Hier beginnen

Reinigen

De instellingen initialiseren

Functies voor etiketten

Index toetsenmenu

Kader en tabel lijsten

Lijst van symbolen

Technische ondersteuning

Index toetsenmenu

Klik op de toetsen in het blauwe kader om de menulijstpagina weer te geven.



Boven

Technische gegevens

De printer gebruiken met Easy-Mark Plus

Foutopsporing

Namen van onderdelen en functies

Hier beginnen

Reinigen

De instellingen initialiseren

Functies voor etiketten

Index toetsenmenu

Kader en tabel lijsten

Lijst van symbolen

Technische ondersteuning

Doorvoeren en snijden

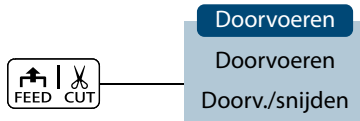

Meervoudig afdrukken

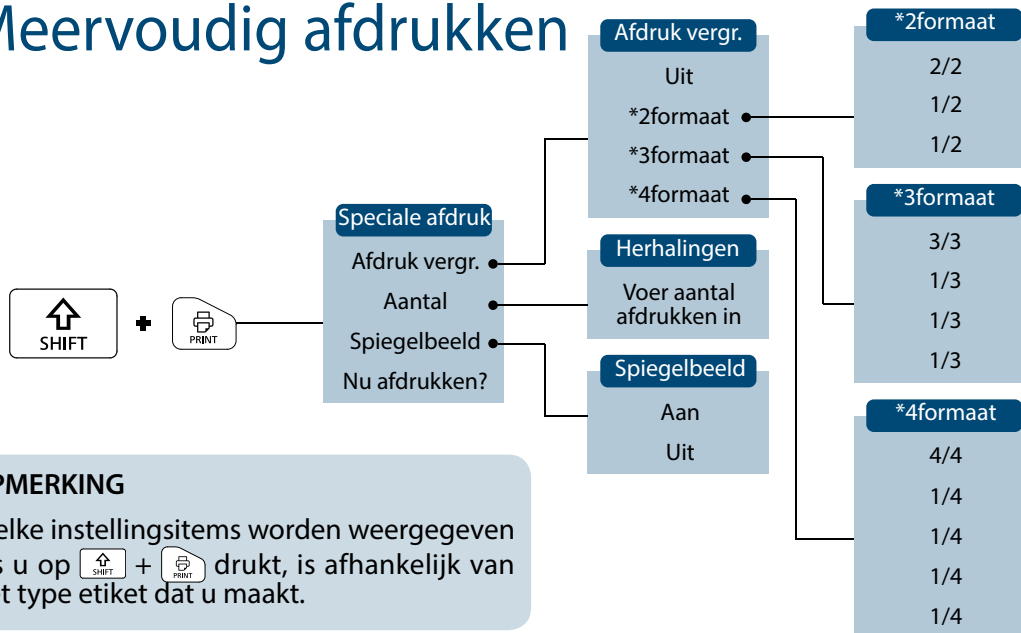

OPMERKING

Welke instellingen worden weergegeven als u op + drukt, is afhankelijk van het type etiket dat u maakt.

Boven

Technische gegevens

De printer gebruiken met Easy-Mark Plus

Foutopsporing

Namen van onderdelen en functies

Hier beginnen

Reinigen

De instellingen initialiseren

Functies voor etiketten

Index toetsenmenu

Kader en tabel lijsten

Lijst van symbolen

Technische ondersteuning

Serialiseren

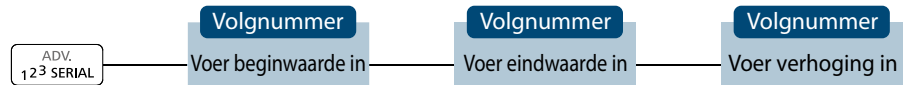

Geavanceerde serialisatie

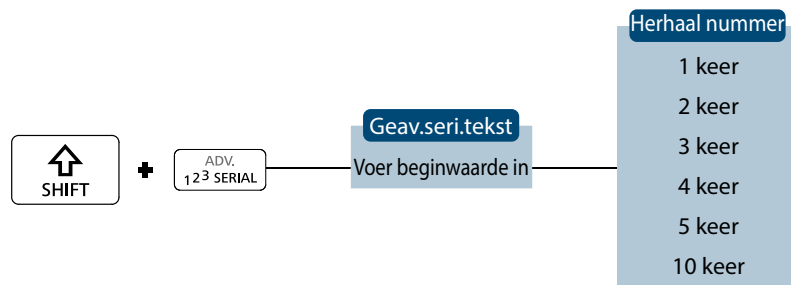

Boven

Technische gegevens

De printer gebruiken met Easy-Mark Plus

Foutopsporing

Namen van onderdelen en functies

Hier beginnen

Reinigen

De instellingen initialiseren

Functies voor etiketten

Index toetsenmenu

Kader en tabel lijsten

Lijst van symbolen

Technische ondersteuning

Barcode 1

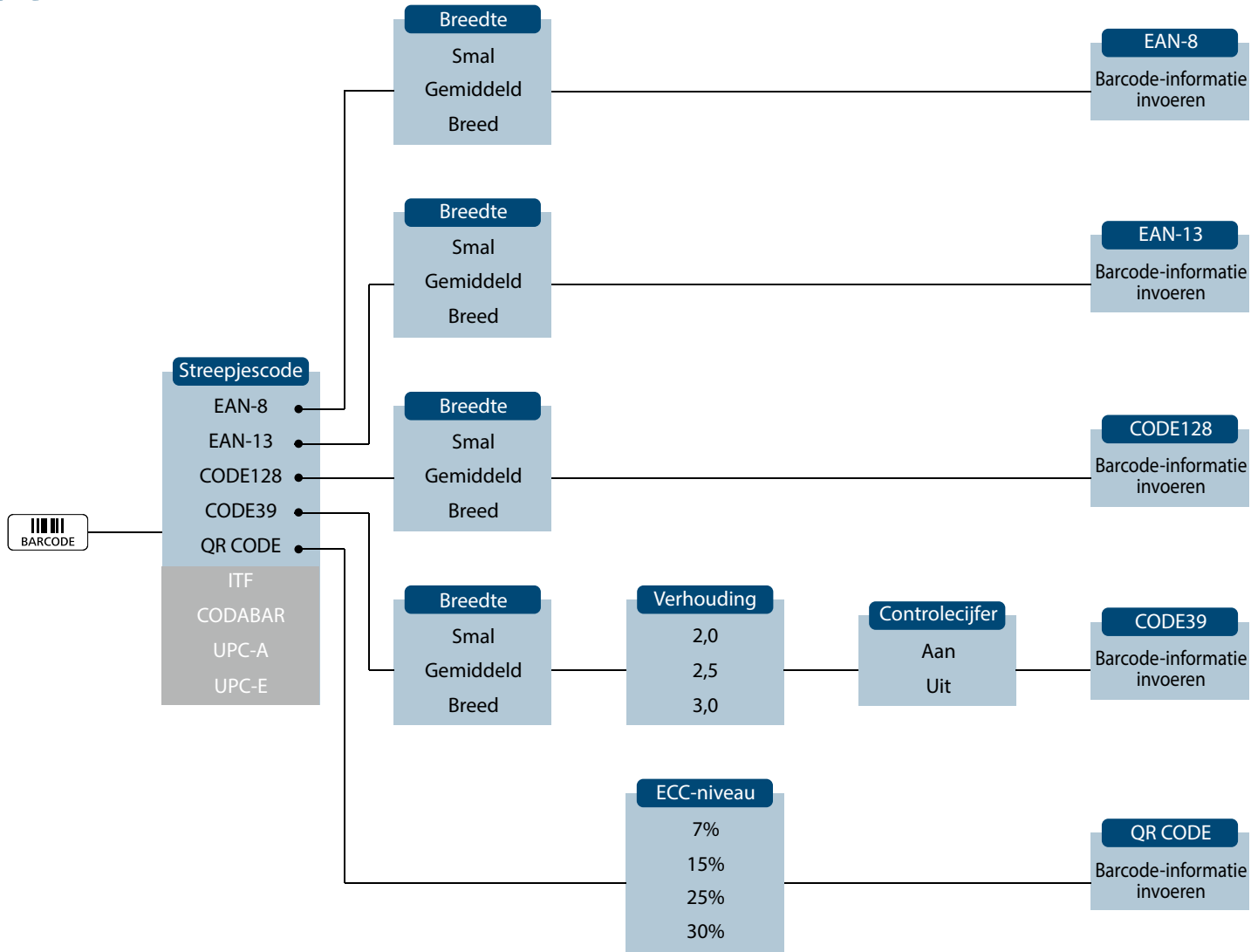

menu
gaat
verder



Boven

Technische gegevens

De printer gebruiken
met Easy-Mark Plus

Foutopsporing

Namen van onder-
delen en functies

Hier beginnen

Reinigen

De instellingen
initialiseren

Functies voor
etiketten

Index toetsenmenu

Kader en tabel lijsten

Lijst van symbolen

Technische
ondersteuning

Barcode 2

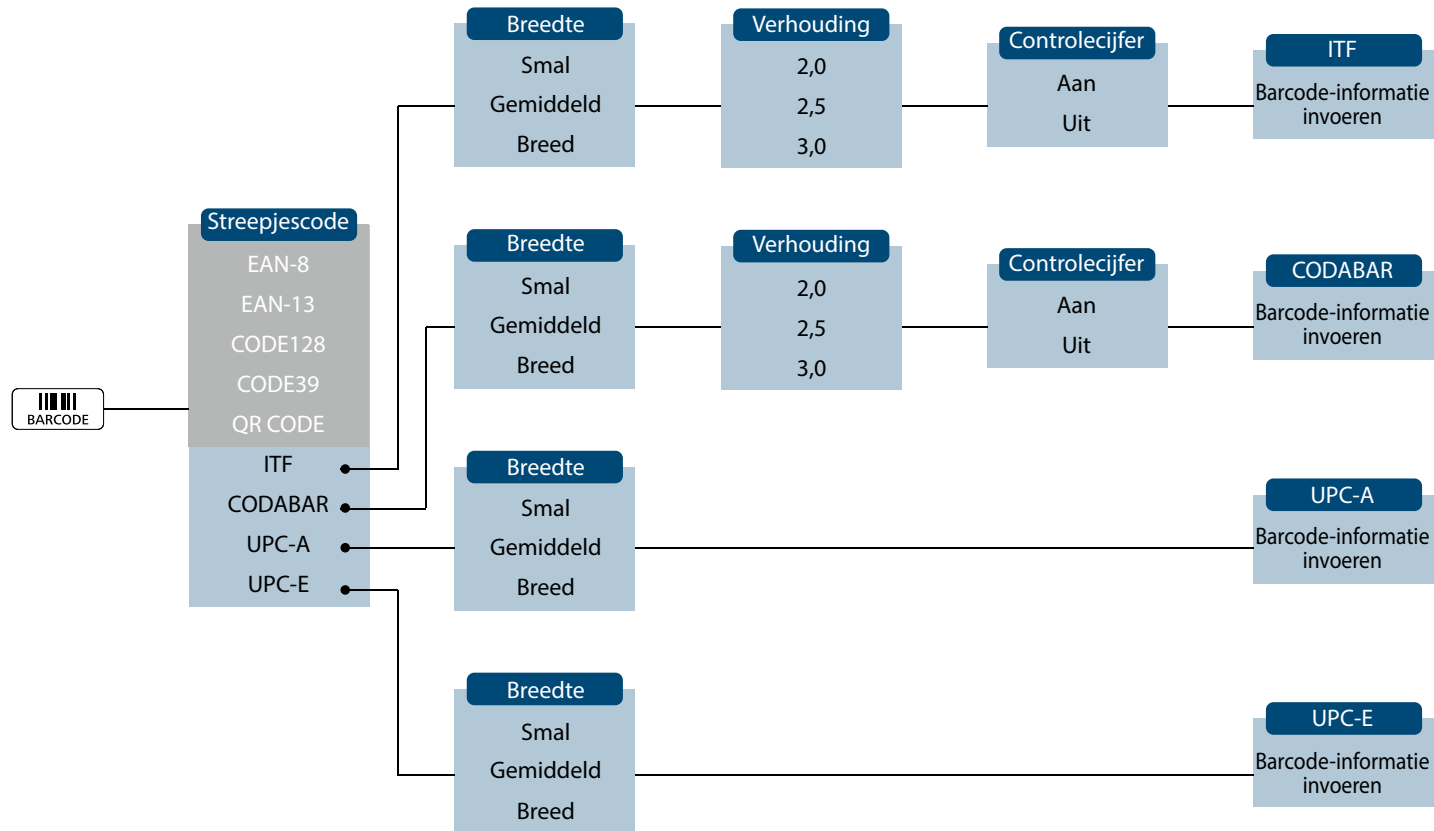

menu
gaat
terug



Boven

Technische gegevens

De printer gebruiken
met Easy-Mark Plus

Foutopsporing

Namen van onder-
delen en functies

Hier beginnen

Reinigen

De instellingen
initialiseren

Functies voor
etiketten

Index toetsenmenu

Kader en tabel lijsten

Lijst van symbolen

Technische
ondersteuning

Marges

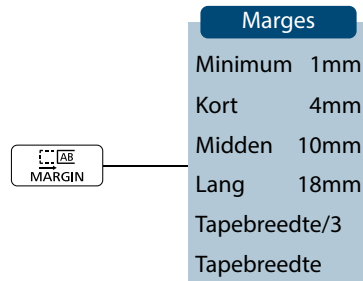

OPMERKING

Welke instellingsitems worden weergegeven als u op  drukt, is afhankelijk van het type etiket dat u maakt.

Lengte

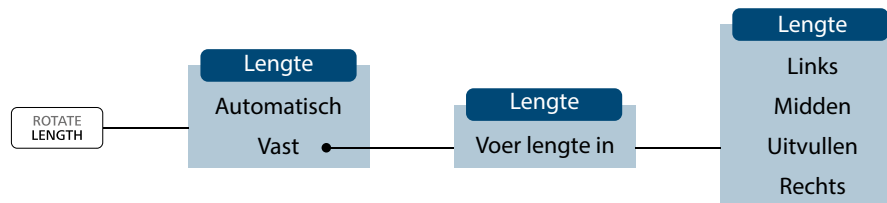

OPMERKING

Welke instellingsitems worden weergegeven als u op  drukt, is afhankelijk van het type etiket dat u maakt.

Boven

Technische gegevens

De printer gebruiken met Easy-Mark Plus

Foutopsporing

Namen van onderdelen en functies

Hier beginnen

Reinigen

De instellingen initialiseren

Functies voor etiketten

Index toetsenmenu

Kader en tabel lijsten

Lijst van symbolen

Technische ondersteuning

Tekstopties 1

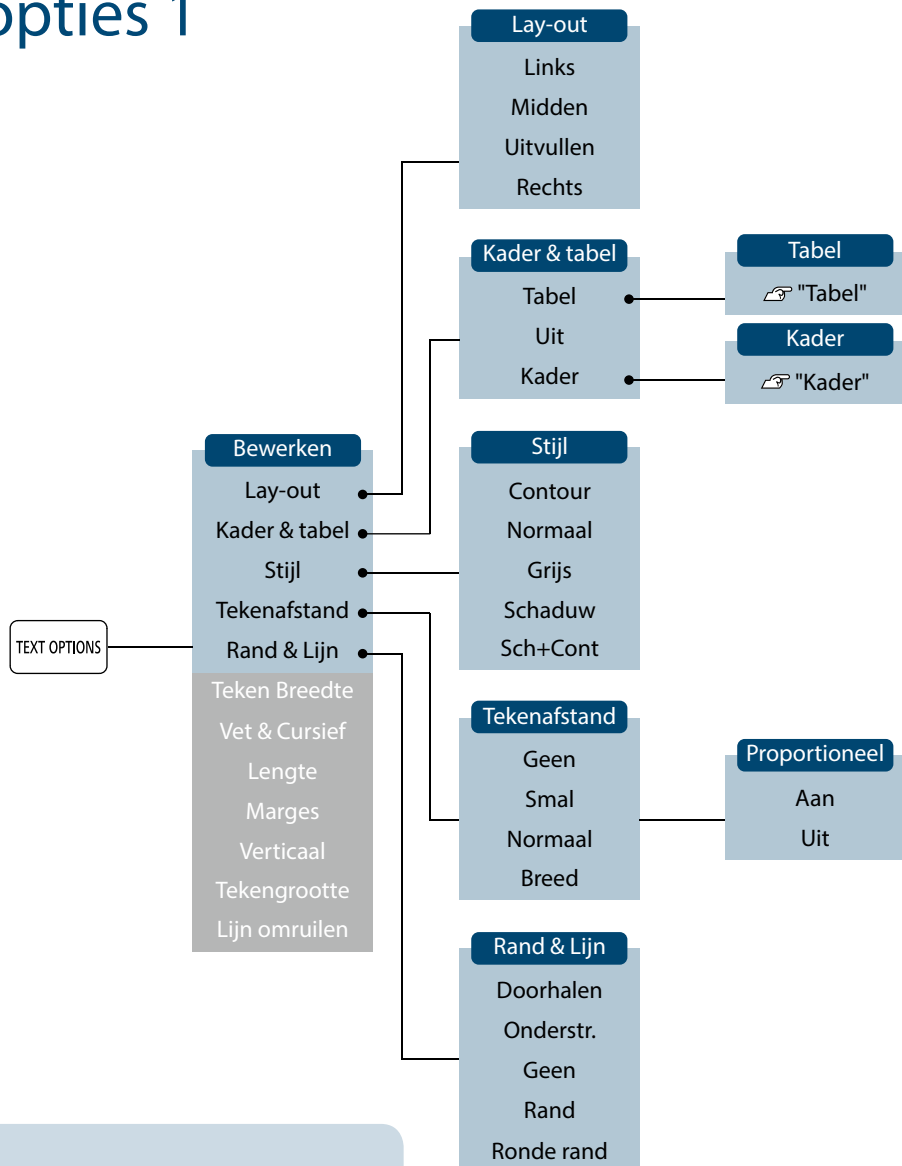

OPMERKING

Welke instellingsitems worden weergegeven als u op drukt, is afhankelijk van het type etiket dat u maakt.

menu
gaat
verder



Boven

Technische gegevens

De printer gebruiken met Easy-Mark Plus

Foutopsporing

Namen van onderdelen en functies

Hier beginnen

Reinigen

De instellingen initialiseren

Functies voor etiketten

Index toetsenmenu

Kader en tabel lijsten

Lijst van symbolen

Technische ondersteuning

Tekstopties 2

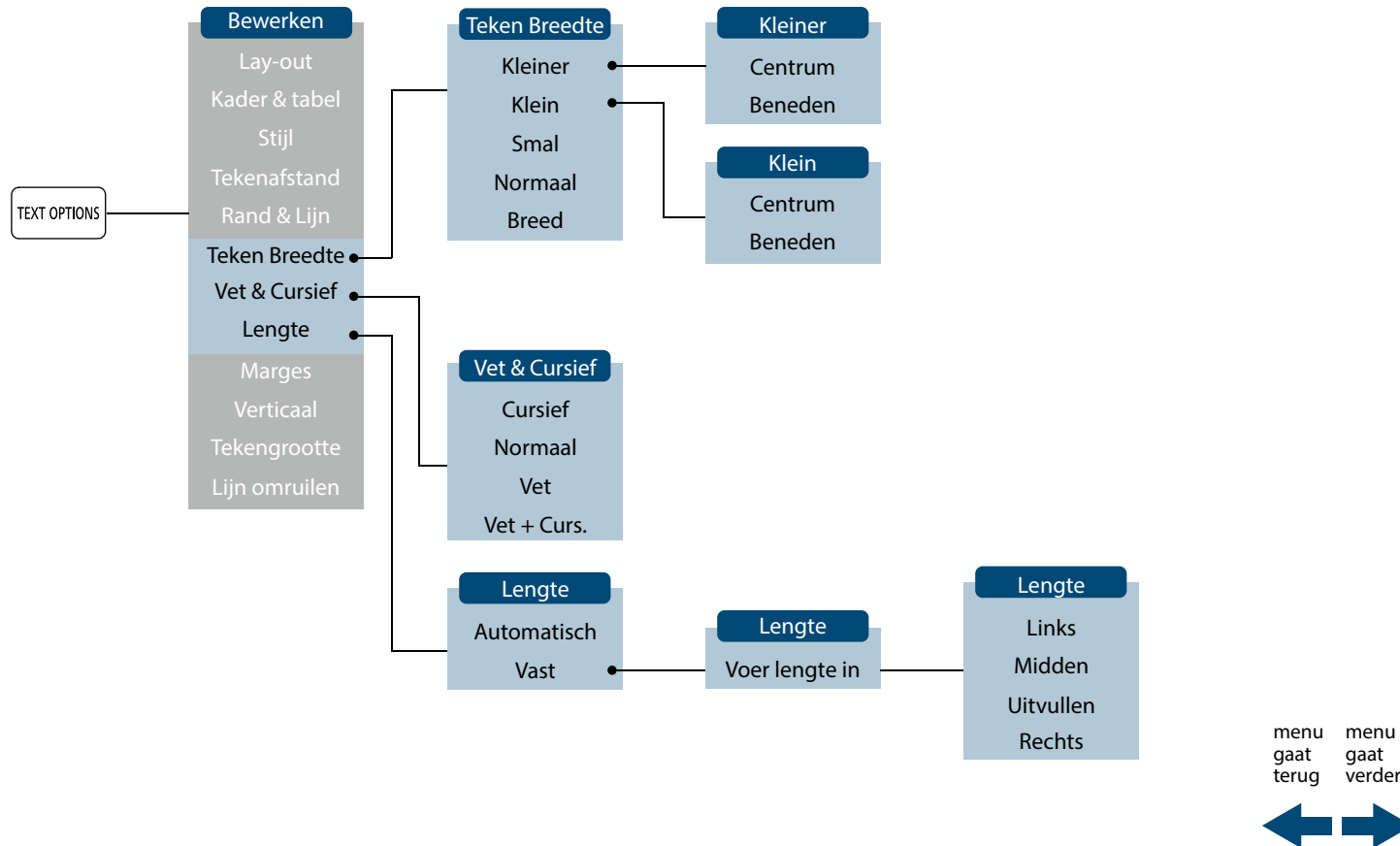

Boven

Technische gegevens

De printer gebruiken met Easy-Mark Plus

Foutopsporing

Namen van onderdelen en functies

Hier beginnen

Reinigen

De instellingen initialiseren

Functies voor etiketten

Index toetsenmenu

Kader en tabel lijsten

Lijst van symbolen

Technische ondersteuning

Tekstopties 3

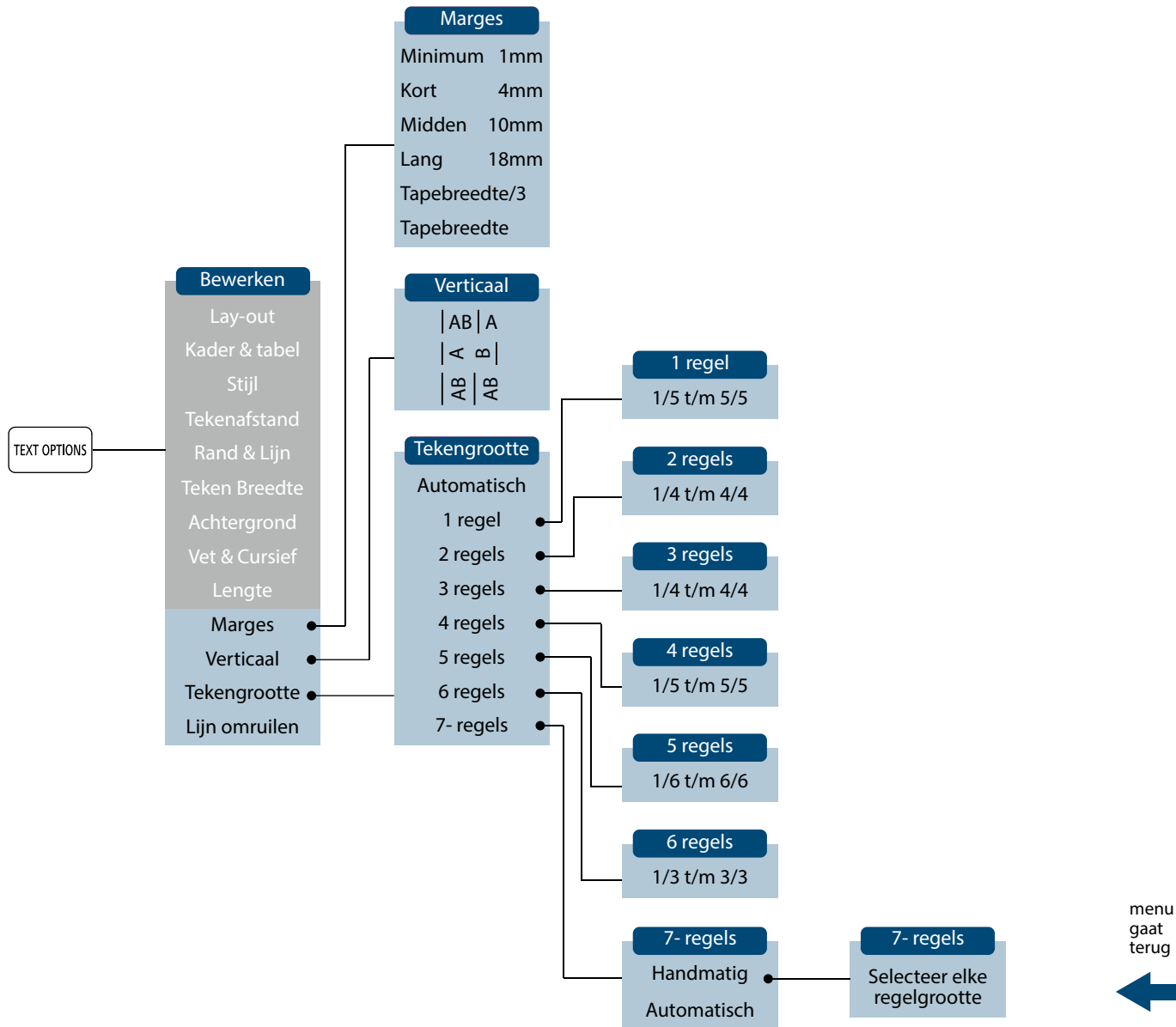

Boven

Technische gegevens

De printer gebruiken met Easy-Mark Plus

Foutopsporing

Namen van onderdelen en functies

Hier beginnen

Reinigen

De instellingen initialiseren

Functies voor etiketten

Index toetsenmenu

Kader en tabel lijsten

Lijst van symbolen

Technische ondersteuning

Wikkel

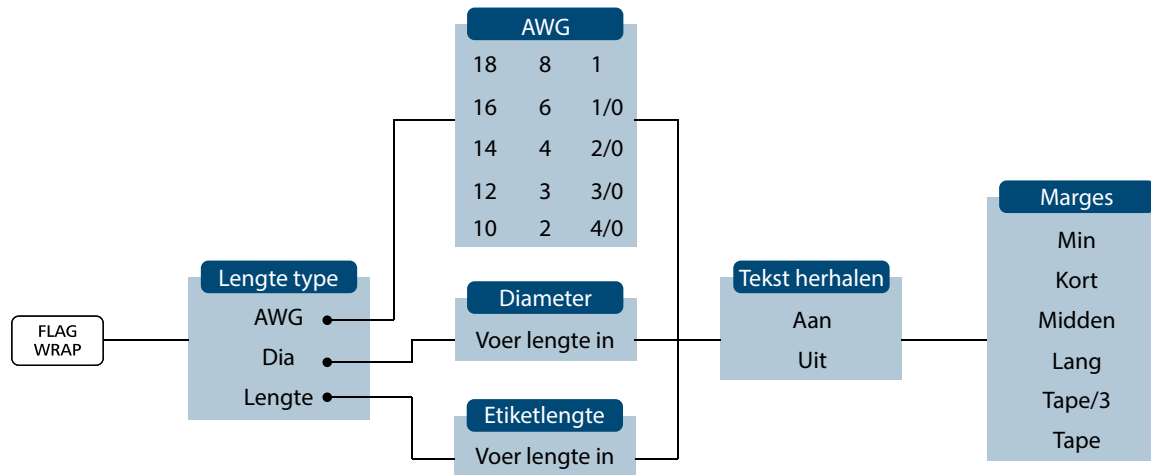

Vlag

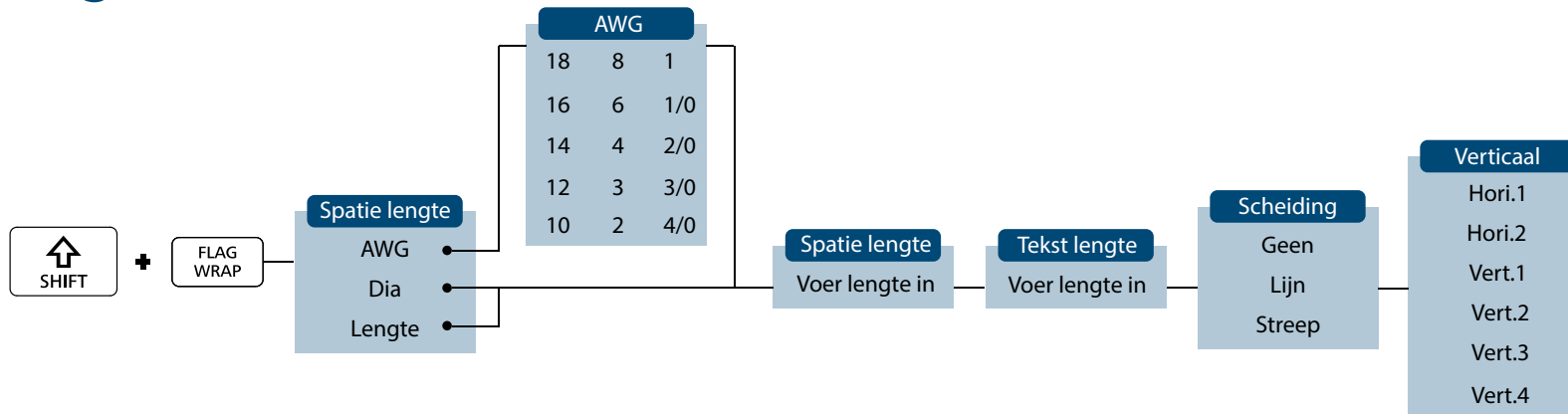

Boven

Technische gegevens

De printer gebruiken met Easy-Mark Plus

Foutopsporing

Namen van onderdelen en functies

Hier beginnen

Reinigen

De instellingen initialiseren

Functies voor etiketten

Index toetsenmenu

Kader en tabel lijsten

Lijst van symbolen

Technische ondersteuning

Mix-Len

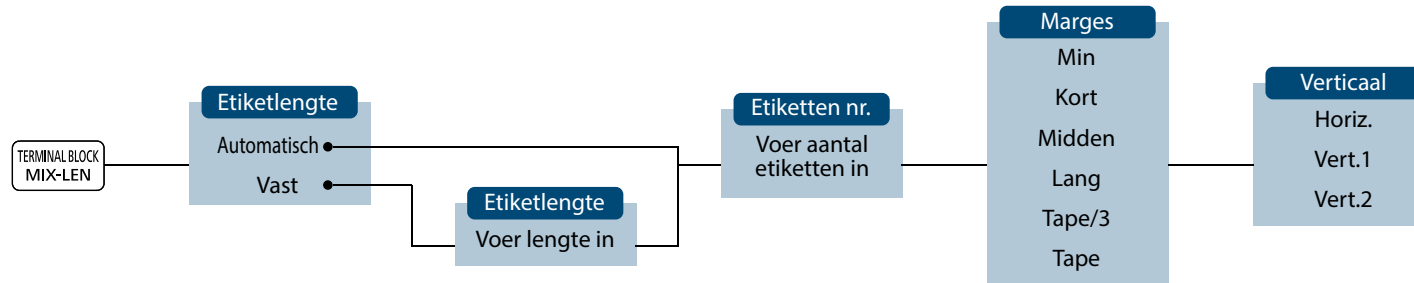

Terminalblok

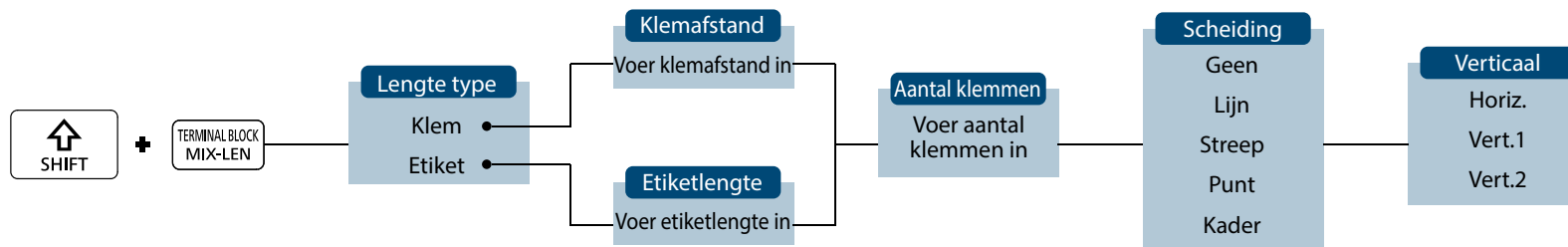

Boven

Technische gegevens

De printer gebruiken met Easy-Mark Plus

Foutopsporing

Namen van onderdelen en functies

Hier beginnen

Reinigen

De instellingen initialiseren

Functies voor etiketten

Index toetsenmenu

Kader en tabel lijsten

Lijst van symbolen

Technische ondersteuning

Schakelpaneel

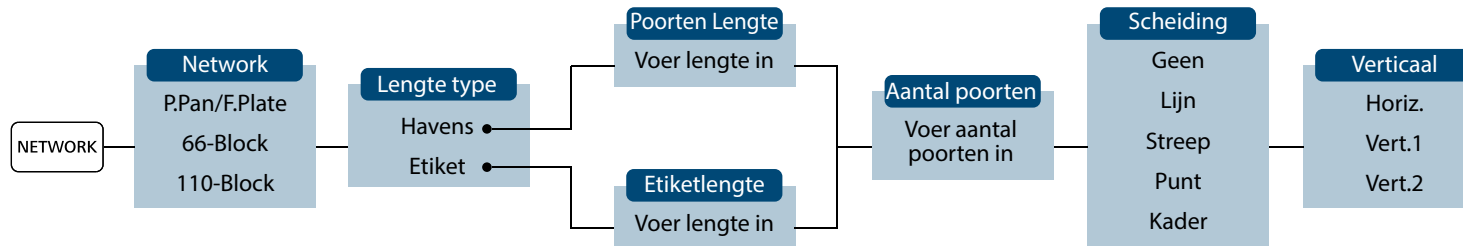

66-Block

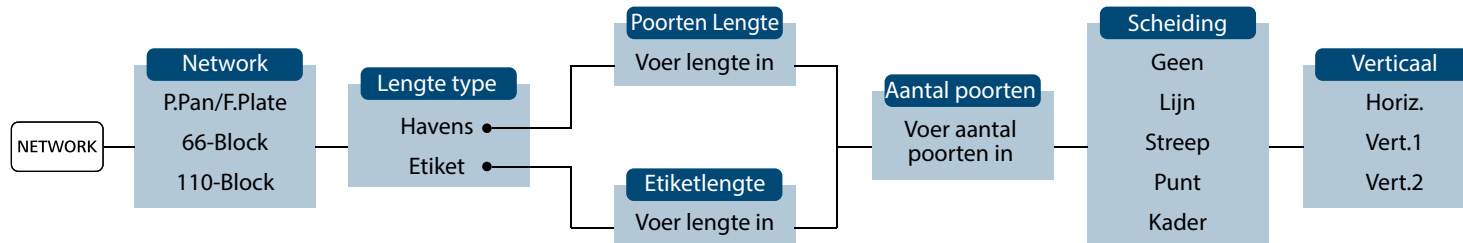

Boven

Technische gegevens

De printer gebruiken met Easy-Mark Plus

Foutopsporing

Namen van onderdelen en functies

Hier beginnen

Reinigen

De instellingen initialiseren

Functies voor etiketten

Index toetsenmenu

Kader en tabel lijsten

Lijst van symbolen

Technische ondersteuning

110-Block

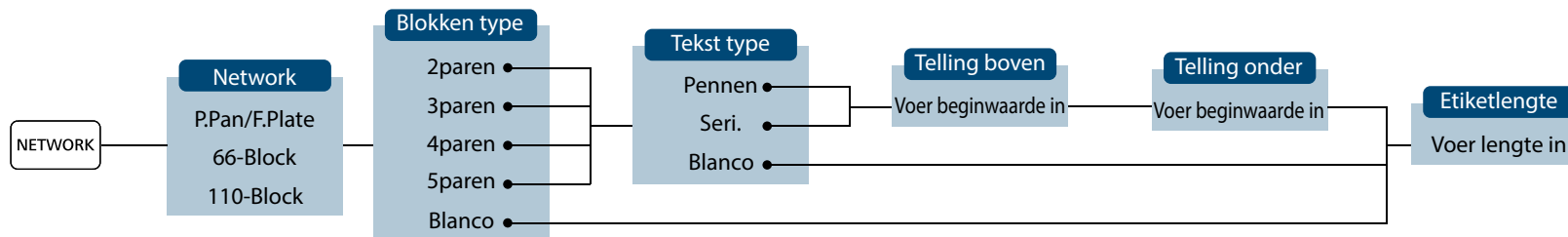

Boven

Technische gegevens

De printer gebruiken met Easy-Mark Plus

Foutopsporing

Namen van onderdelen en functies

Hier beginnen

Reinigen

De instellingen initialiseren

Functies voor etiketten

Index toetsenmenu

Kader en tabel lijsten

Lijst van symbolen

Technische ondersteuning

Wissen

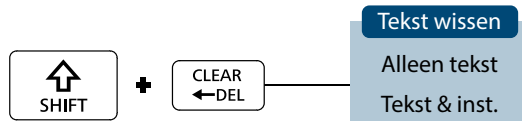

Boven

Technische gegevens

De printer gebruiken met Easy-Mark Plus

Foutopsporing

Namen van onderdelen en functies

Hier beginnen

Reinigen

De instellingen initialiseren

Functies voor etiketten

Index toetsenmenu

Kader en tabel lijsten

Lijst van symbolen

Technische ondersteuning

Configuratiemenu 1

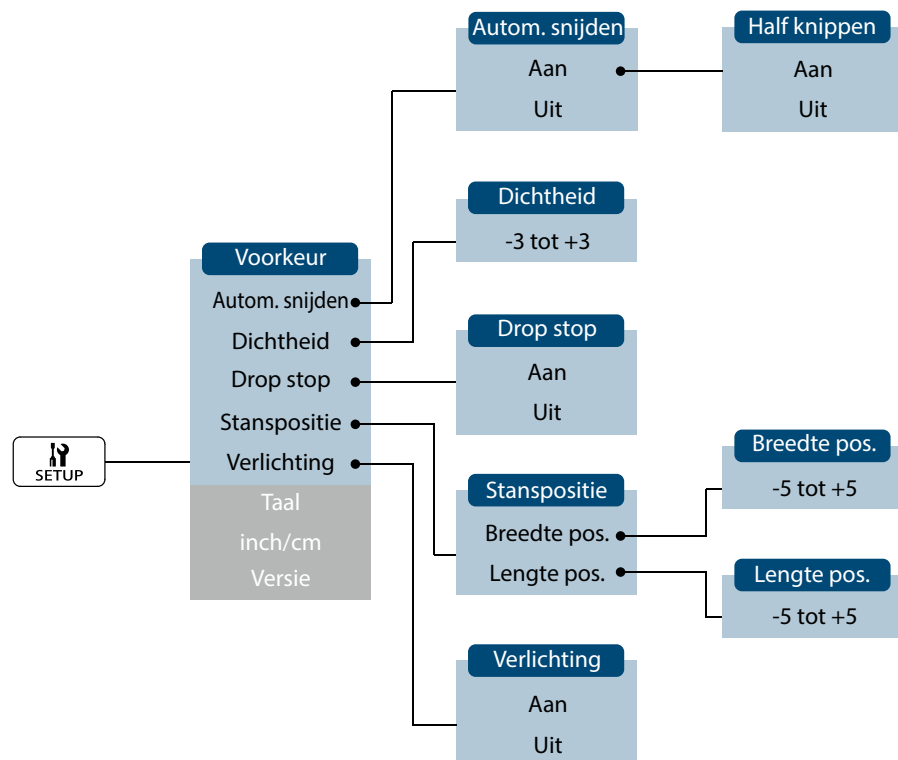

menu
gaat
verder



Boven

Technische gegevens

De printer gebruiken
met Easy-Mark Plus

Foutopsporing

Namen van onder-
delen en functies

Hier beginnen

Reinigen

De instellingen
initialiseren

Functies voor
etiketten

Index toetsenmenu

Kader en tabel lijsten

Lijst van symbolen

Technische
ondersteuning

Configuratiemenu 2

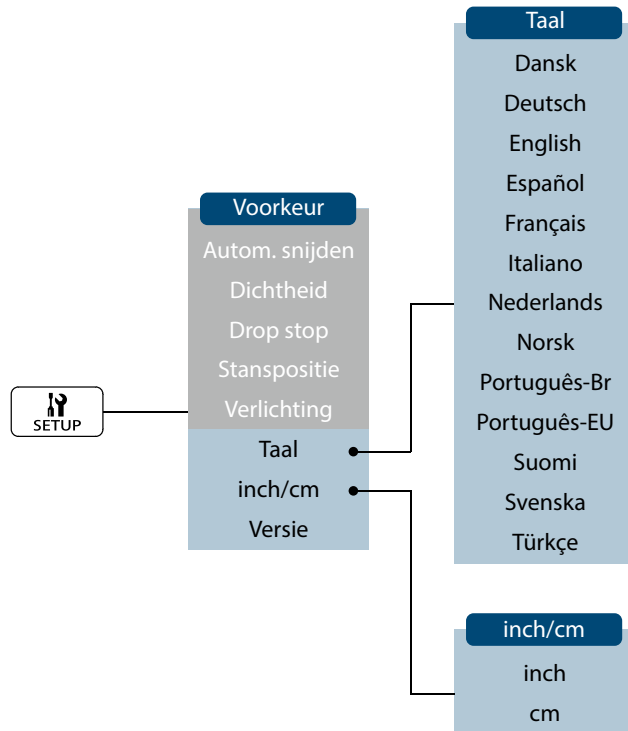

menu
gaat
terug



Boven

Technische gegevens

De printer gebruiken
met Easy-Mark Plus

Foutopsporing

Namen van onder-
delen en functies

Hier beginnen

Reinigen

De instellingen
initialiseren

Functies voor
etiketten

Index toetsenmenu

Kader en tabel lijsten

Lijst van symbolen

Technische
ondersteuning

Menu voor bestandsopslag

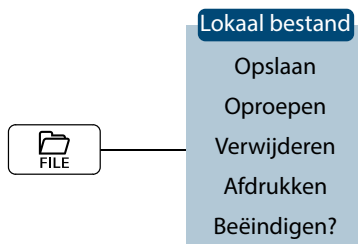

Boven

Technische gegevens

De printer gebruiken met Easy-Mark Plus

Foutopsporing

Namen van onderdelen en functies

Hier beginnen

Reinigen

De instellingen initialiseren

Functies voor etiketten

Index toetsenmenu

Kader en tabel lijsten

Lijst van symbolen

Technische ondersteuning

Accent

A	Á À Â Ã Ä Å Æ Ā Ą Ą
C	Ç Ć Ć Ć
D	Đ Ď
E	É È Ě Ê Ę Æ Ø Ē Ę Ę Ě
G	Ĝ Ğ Ğ Ğ
H	Ĥ
I	Í Ĩ Î Ì Ĭ Ī Ĳ Ĵ Ĭ
K	Ķ
L	Ł Ł Ł Ł Ł
N	Ñ Ń Ń Ń Ń Ń
O	Ó Ô Œ Ő Ò Ö Ø Ő Ő Ő
P	Ɔ
R	Ř Ř
S	Š Š Š
T	Ť Ť Ť
U	Ú Ü Ù Û Ů Ű Ū Ů Ů
W	Ŵ
Y	Ý Ÿ Ÿ
Z	Ž Ž Ž Ʒ

a	á à â ã ä å æ ą ā ą ą
c	ç ć Ć Ć
d	đ đ đ'
e	é è ě ê ę æ ē ę è ě
g	ğ ğ ğ
h	ħ
i	í Ĩ î ì ĩ Ĳ Ĵ Ĭ
k	ķ
l	ł ł ł ł ł
n	ñ ń Ń Ń Ń Ń
o	ó ô œ ő ò ö ø ő ő ő
p	Ɔ
r	ř ř
s	š š š š š
t	ť ť ť
u	ú ü ù û ů Ű Ū Ů Ů
w	Ŵ
y	ý Ÿ Ÿ
z	ž ž ž Ʒ
?	¿
!	!

Boven

Technische gegevens

De printer gebruiken met Easy-Mark Plus

Foutopsporing

Namen van onderdelen en functies

Hier beginnen

Reinigen

De instellingen initialiseren

Functies voor etiketten

Index toetsenmenu

Kader en tabel lijsten

Lijst van symbolen

Technische ondersteuning

Kader en tabel lijsten

Kader

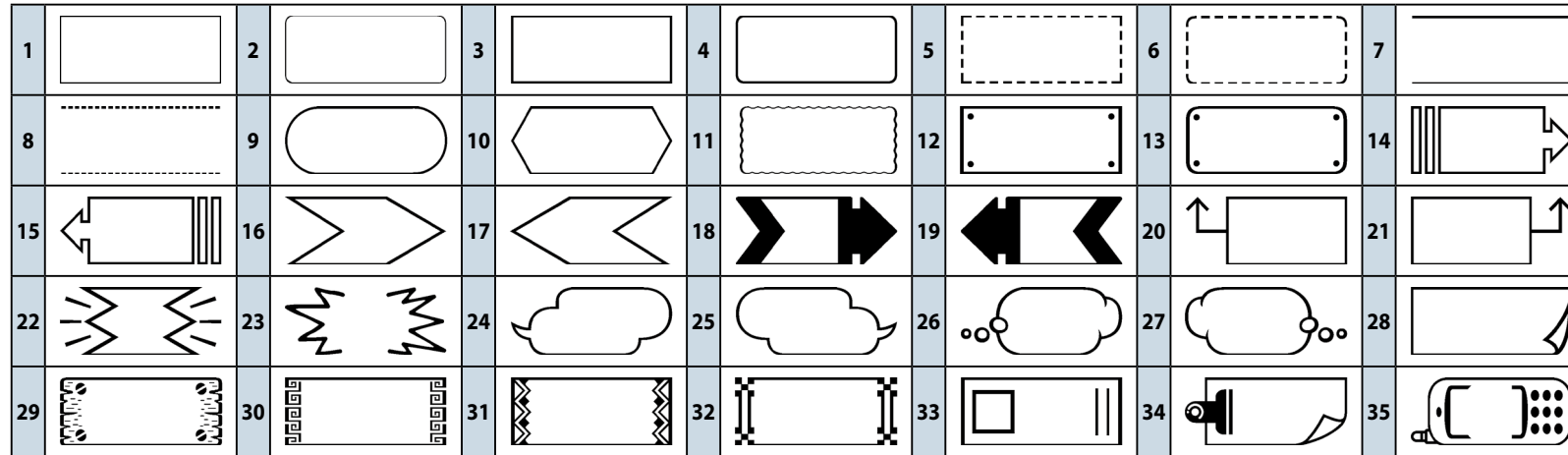

Boven

Technische gegevens

De printer gebruiken met Easy-Mark Plus

Foutopsporing

Namen van onderdelen en functies

Hier beginnen

Reinigen

De instellingen initialiseren

Functies voor etiketten

Index toetsenmenu

Kader en tabel lijsten

Lijst van symbolen

Technische ondersteuning

Tabel

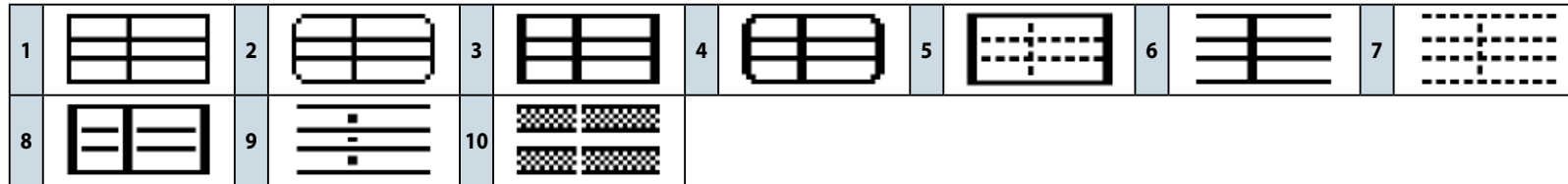

Boven

Technische gegevens

De printer gebruiken met Easy-Mark Plus

Foutopsporing

Namen van onderdelen en functies

Hier beginnen

Reinigen

De instellingen initialiseren

Functies voor etiketten

Index toetsenmenu

Kader en tabel lijsten

Lijst van symbolen

Technische ondersteuning

■ **Getallen**

①②③④⑤⑥⑦⑧⑨⑩⑪⑫⑬⑭⑮⑯⑰⑱⑲⑳○—=
≡ I II III IV V VI VII VIII IX X i ii iii iv v vi vii viii ix x 1 2
3 4 5 6 7 8 9 0 1 2 3 4 5 6 7 8 9 0 1/3 2/3

■ **Kantoor**

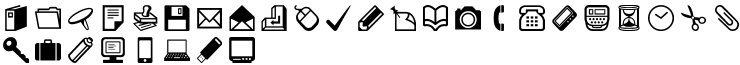

■ **PBM**



■ **Verbod**



■ **Openbaar**



■ **Interpunctie**

... .. № © ® € TEL FAX ¶ ` ° ™ • ´ ¨ ~ § ♂ ♀ ° • † ‡

■ **Verzending**



■ **Waarschuwing**



■ **Extra symbolen**



Boven

Technische gegevens

De printer gebruiken met Easy-Mark Plus

Foutopsporing

Namen van onderdelen en functies

Hier beginnen

Reinigen

De instellingen initialiseren

Functies voor etiketten

Index toetsenmenu

Kader en tabel lijsten

Lijst van symbolen

Technische ondersteuning

Contactgegevens voor technische ondersteuning: telefoonnummer, e-mailadres

Bijkomende ondersteuning

Bezoek www.panduit.com

Kosteloze downloads

Pad: Support / Download Center / Software

Firmware Printers

- Gedetailleerde handleiding
- Referentiekaart voor vervanging
- Productbrochure
- Productkenmerken en veiligheidsinformatie

Garantieregistratie

Pad: Support / Product Registration

Gerelateerde producten

- MP Labelcassettes
- MP100 Printer
- Mobiele labelapps voor Android en iOS
- Labelsoftware Easy-Mark Plus

Wereldwijde klantendienst

- cs@panduit.com
- VS en Canada: 800-777-3300
- Europa, Midden-Oosten en Afrika: 44.20.8601.7200
- Latijns-Amerika: 52.33.3777.6000
- Azië en Stille Oceaan: 65.6305.7575

PANDUIT TECHNISCHE ONDERSTEUNING

1-866-871-4571

GA-TECHSUPPORT@PANDUIT.COM

MP300 Label Printer
Imprimante d'étiquettes

AC adapter / Adaptateur secteur : AST1527Z2-1
15V --- 2.7A
Alkaline batteries(AA size×6) / Piles alcalines(AA Taille×6)
9V --- 2.7A

CAN ICES-3(B) / NMB-3(B)

In case of alkaline battery
RATED OPERATING TIME / RATED RESTING TIME: 0.5H / 1.0H
En cas de pile alcaline
TEMPS DE FONCTIONNEMENT NOMINALE /
TEMPS DE REPOS NOMINALE : 0.5H / 1.0H
This device complies with part 15 of the FCC Rules. Operation is
subject to the following two conditions:
(1) This device may not cause harmful interference, and
(2) this device must accept any interference received,
including interference that may cause undesired
operation.

PANDUIT
Panduit Corp.
World Headquarters
Tinley Park, IL 60487
800.777.3300
www.panduit.com

Made in CHINA / Fabriqué en CHINE
Use only power supplies listed in the user instructions.
Utiliser l'adaptateur secteur indiqué dans le guide de l'utilisateur.
181372700



Boven

Technische gegevens

De printer gebruiken
met Easy-Mark Plus

Foutopsporing

Namen van onder-
delen en functies

Hier beginnen

Reinigen

De instellingen
initialiseren

Functies voor
etiketten

Index toetsenmenu

Kader en tabel lijsten

Lijst van symbolen

**Technische
ondersteuning**