



MP300 PRINTER

Driftshåndbok









Les dette dokumentet nøye for trygg og riktig bruk av produktet. Dersom produktet er defekt, les garantikortet på nettstedet og kontakt butikken du kjøpte produktet fra. Kontakt din lokale kundestøtte dersom du har behov for ytterligere hjelp.

Besøk oss også på www.panduit.com for hjelp og brukerstøtte. Du kan laste ned seneste versjon av denne driftshåndboken fra nettstedet.

Innholdsmeny

Spesifikasjoner	2
Bruke skriveren med Easy-Mark Plus.....	3
Feilsøking	4
Delenavn og funksjoner	5
Start her	7
Rens.....	14
Intialisering av innstillinger	15
Etikettfunksjoner	16
Nøkkelmenyindeks.....	44
Ramme og tabellister.....	62
Symbolliste	64
Teknisk brukerstøtte.....	66

Notasjoner som brukes i denne håndboken

 ADVARSEL	Indikerer informasjon som, dersom den ignoreres, kan føre til alvorlig personskade eller død på grunn av feil håndtering.
 FARE	Indikerer informasjon som, dersom den ignoreres, kan føre til personskade, fysisk skade eller skade på utstyret på grunn av feil håndtering.
Merk	Indikerer viktig informasjon om skriveren.
MEMO	Indikerer ytterligere informasjon og poenger som kan være nyttige å vite om et emne.
	Indikerer et sted med mer detaljert informasjon.
	Viser et bilde av etiketten som kan brukes som eksempel.
  	Indikerer knappene på skriveren.
«Navn»	Indikerer meny punktene, meldinger som vises på skjermen eller navnet på en håndbok. Eksempel: «På», «Starte utskr.»

Spesifikasjoner

Kropp

Dimensjoner (B x D x H)	Omkring 5,35 x 11,61 x 3,82 (tommer)	
	Omkring 136 x 295 x 97 (mm)	
Vekt	Omkring 2,76 pund	(ekskludert batterier, teipkasset)
	Omkring 1 250 g	

Bruksforhold

Driftstemperatur	5 til 35 grader C
Lagringstemperatur	-10 til 55 grader C

Støttet teipbredde

6 mm, 9 mm, 12 mm, 18 mm, 24 mm, 36 mm, 42 mm (Utskjært)
--

Strømforsyning

Batteri

Li-ion-batteri (C52CE97010) x 1 / AA alkalisk batteri x 6

Strømadapter

Type	AST1527Z2-1
Produsent	Seiko Epson Corp.
Inngang	100-240 V AC, 1,2 A, 50-60 Hz (dedikert adapter, kun strømkabel)
Utgang	15 V DC, 2,7 A
Total utgangsstrøm	40,5 W

Spesifikasjoner for Li-ion-batteri

Omgivelsestemperatur

Under drift	0 til 40 grader C	
Lading	0 til 40 grader C	
Under lagring	Mindre enn 1 måned	-20 til 50 grader C
	Mindre enn 3 måneder	-20 til 40 grader C
	Mindre enn 1 år	-20 til 20 grader C

Ladeinformasjon

Nominelle spesifikasjoner	Ladespenning (Std.)	1,0 A
	Ladestrøm (Std.)	8,05 V
	Ladetid	Omkring 3 timer
Ladegrenser	Batteripakkemodell	C52CE97010
	Maksimal ladespenning, A	1,0 A
	Maksimal ladestrøm, V	8,4 V

Rangert tid ved bruk av alkaliske batterier

Rangert driftstid / Rangert hviletid	0,5 t / 1,0 t
--------------------------------------	---------------

Overholdelse/Sikkerhetskrav

Se arket Viktig sikkerhet for mer informasjon.

Topp

Spesifikasjoner

Bruke skriveren med
Easy-Mark Plus

Feilsøking

Delenavn og
funksjoner

Start her

Rens

Initialisering av
innstillinger

Etikettfunksjoner

Nøkkelmenyindeks

Ramme og tabellister

Symbolliste

Teknisk brukerstøtte

Bruke skriveren med Easy-Mark Plus

Koble skriveren til en datamaskin med USB-kabelen for å skrive ut fra Easy-Mark Plus etikettprogramvaren.

For detaljerte instruksjoner for installasjon og bruk av Easy-Mark Plus, se www.panduit.com eller kontakt Panduit Identification teknisk brukerstøtte.

Besøk Panduits nettsted for å finne den seneste oppgraderingsfilen for MP300 fastvare og instruksjoner.

📧 «Kontaktinformasjon til teknisk støtte: telefonnummer, e-post, adresse»

Topp

Spesifikasjoner

Bruke skriveren med Easy-Mark Plus

Feilsøking

Delenavn og funksjoner

Start her

Rens

Intialisering av innstillinger

Etikettfunksjoner

Nøkkelmenyindeks

Ramme og tabellister

Symbolliste

Teknisk brukerstøtte

Feilsøking

■ Meldinger

Denne delen forklarer løsningene når følgende meldinger vises på skjermen.

Kontr. batteri Lad Li-ion!	Batteriet er tomt for strøm. Koble til AC-adapteret til skriveren og lad batteriet. For detaljer,  «Lade Li-ion-batteriet»
Kontr. batteri Bytt alkalisk	Batteriene har gått tomme. Skru av strømmen og skift ut batteriene med nye.
Åpent deksel!	Toppdekselet er åpent. Lukk toppdekselet.
Sett inn tape	Sjekk om teipkassetten er satt inn riktig. For detaljer,  «Installere en teipkassett»
Kontroller tapekassett	Den innsatte teipkassetten støttes ikke. Sett inn riktig teipkassett.
Slutt på sekvensnr.!	Kun inntil 2 sekvensnumre kan angis.
Tomt strekkode!	Kun inntil 2 strekkoder kan angis.
QR CODE for stor	Gjør en av følgende: Bruk en bredere teip. Reduser tekst- eller celledørrelse. Nedre «ECC-Nivå».
Overopphetet!	Skriverhodet er overopphetet. Skru av strømmen og fjern teipkassetten, og vent til skriveren har kjølt seg ned.
Søppel ved spor Fjern søppel	Det er gjenværende teip i teipsporet. Fjern teipen.
Fjern kuttetik.	Kunne ikke starte utskriften fordi det er kuttet teip i teiputmateren. Fjern teipen fra teiputmateren.

■ Problem

Kunne ikke lade Li-ion-batteriet

Er Li-ion-batteriet korrekt installert?
Sjekk at Li-ion-batteriet er riktig installert.

Er strømadapteret godt tilkoblet?
Koble strømadapteret og strømkabelen godt til skriverens strømuttak, strømadapteret og støpselet.

Kunne ikke detektere teipen riktig

Er teipkassetten riktig installert?
Sjekk at teipkassetten er riktig installert.

Er etiketten for detektering av teipkassetten ren?
Hvis ikke, tørk av smussen med en myk klut.

Er deteksjonssensoren i skriveren ren?
Hvis ikke, tørk av smussen med en myk klut.

MEMO

Hvis ingen av de ovenstående punktene løser problemet, eller symptomet er et annet enn det som er beskrevet over, kontakt Panduit Identification teknisk brukerstøtte.

Topp

Spesifikasjoner

Bruke skriveren med
Easy-Mark Plus

Feilsøking

Delnavn og
funksjoner

Start her

Rens

Initialisering av
innstillinger

Etikettfunksjoner

Nøkkelmenyindeks

Ramme og tabellister

Symbolliste

Teknisk brukerstøtte

Delenavn og funksjoner

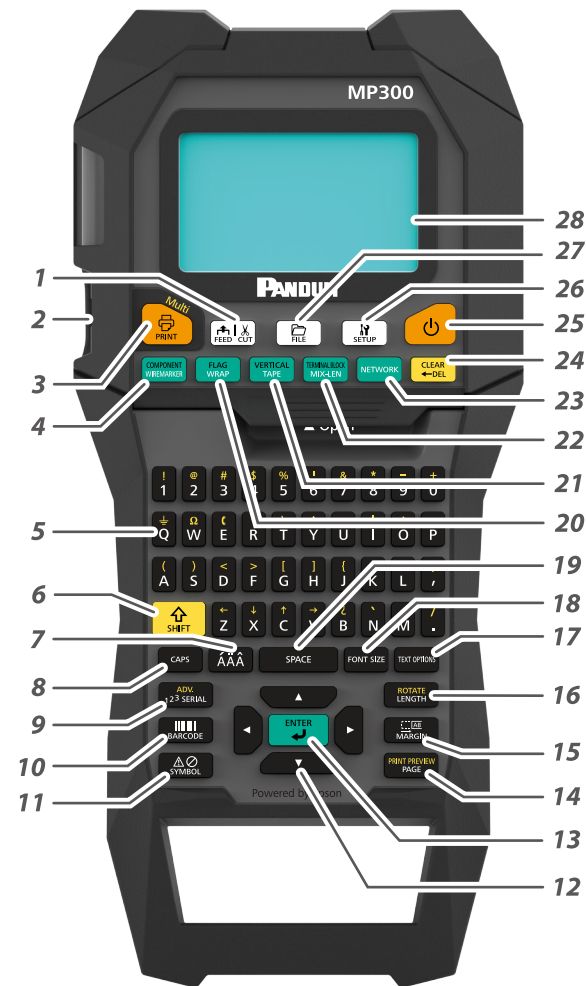

1. Mater og kutter deretter teipen.
2. Teiputmatingsspor
3. Skriver ut en etikett. Hold nede og trykk denne for å skrive ut med en spesiell utskriftsfunksjon.
4. Oppretter en etikett for Wiremarker. Hold nede og trykk på denne for å endre til Komponent-modus.
5. Tegntaster. Symboler kan angis ved å trykke og disse knappene samtidig.
6. Shift
7. Angir et tegn med aksent.
8. Caps lock
9. Oppretter en etikett med et sekvensnummer. Hold nede og trykk på denne for å opprette med avanserte sekvensnumre.
10. Oppretter en strekkodeetikett.
11. Angir et symbol.
12. Piltaster
13. Bekrefter innstillingene.
14. Legger til en side. Hold nede og trykk denne for å forhåndsvisne den opprettede etiketten.
15. Setter margene.
16. Setter teiplengden. Hold nede og trykk på denne for å rotere teksten.
17. Velger format og stil.
18. Endrer skriftstørrelsen.
19. Mellomrom
20. Oppretter en etikett som kan vikles rundt kabler. Hold nede og trykk på denne for å opprette en etikett som kan vikles rundt kabler som et flagg.
21. Oppretter en teipetikett. Hold nede og trykk denne for å endre til vertikal modus.
22. Oppretter etiketter med ulik lengde. Hold nede og trykk på denne for å endre til terminalblokkmodus.
23. Oppretter etiketter for patchepanel, 66-Block og 110-Block.
24. Slett. Hold nede og trykk på denne for å fjerne all tekst og/eller innstilling.
25. Skriver skriveren av og på.
26. Viser innstillingsmenyen.
27. Lagrer og henter etikettfiler.
28. Skjermområde.

Topp

Spesifikasjoner

Bruke skriveren med Easy-Mark Plus

Feilsøking

Delenavn og funksjoner

Start her

Rens

Initialisering av innstillinger

Etikettfunksjoner

Nøkkelmanyindeks

Ramme og tabellister

Symbolliste

Teknisk brukerstøtte

■ Skjerm

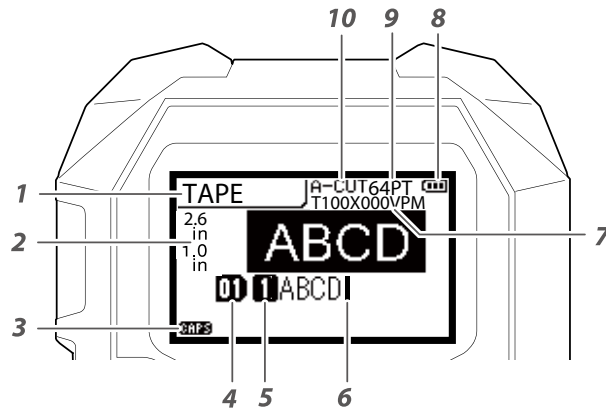

1. Etikettmodus
2. Gjeldende etikettlengde og -bredde
Måleenhet kan endres mellom tommer og cm.
☞ «tomme/cm»
3. Caps Lock PÅ
4. Sidenummer
5. Linjenummer
6. Musepil
7. Etikett delenummer
8. Batterilevetid
9. Skriftstørrelse
10. Kutteinstilling

Skjermen viser gjeldende innstillinger og tegnene du har angitt.
Du kan endre språket som vises på innstillingskjermen og menyen.
☞ «Språk»

Topp

Spesifikasjoner

Bruke skriveren med
Easy-Mark Plus

Feilsøking

**Delenavn og
funksjoner**

Start her

Rens

Intialisering av
innstillinger

Etikettfunksjoner

Nøkkelmanyindeks

Ramme og tabellister

Symbolliste

Teknisk brukerstøtte

Start her

1. Installere Li-ion-batteriet

Lad Li-ion-batteriet (C52CE97010) før du bruker skriveren for første gang. Les også sikkerhetsmerknadene for det oppladbare batteriet som er angitt i denne håndbok.

For mer informasjon om håndtering av Li-ion-batteriet, se håndbok som følger med batteriet.

⚠ ADVARSEL

Pass på å bruke det dedikerte Li-ion-batteriet (C52CE97010). Bruk av et annet batteri enn det spesifiserte kan føre til brann, eksplosjon, lekkasje, overoppheting eller annen skade.

⚠ FARE

Når du avhender brukte batterier, må du passe på å følge retningslinjene.

1. Åpne batteridekselet.

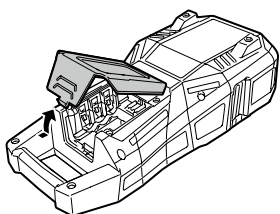

2. Installer Li-ion-batteriet i riktig retning.

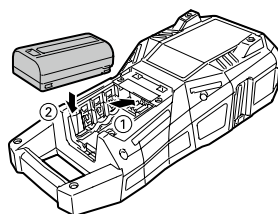

3. Lukk batteridekselet.

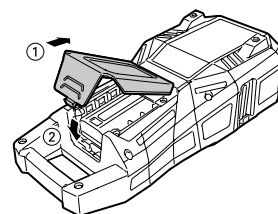

■ Lade Li-ion-batteriet

Du kan lade det dedikerte Li-ion-batteriet (C52CE97010) med skriveren.

For å lade batteriet, kobler du strømadapteret til skriveren med Li-ion-batteriet installert.

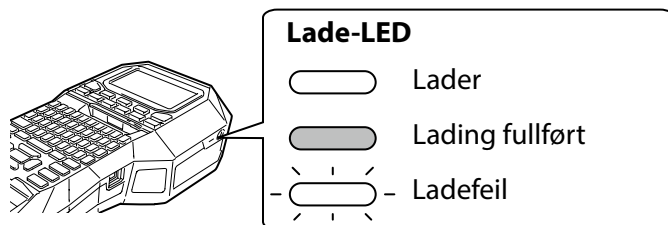

MEMO

- Li-ion-batteriet kan ikke lades under utskrift.
- Når strømmen i det ladede Li-ion-batteriet ser ut til å gå raskt tom, må det erstattes med et nytt.
- I følgende tilfeller er det sannsynligvis en feil med lading eller batteriet. Kontakt kvalifisert servicepersonell.
 - Lade-LED-lyset blinker under lading.
 - Et nytt Li-ion-batteri bruker betydelig lengre tid på lading enn den estimerte ladetiden (under 3 timer).

Topp

Spesifikasjoner

Bruke skriveren med Easy-Mark Plus

Feilsøking

Delnavn og funksjoner

Start her

Rens

Initialisering av innstillinger

Etikettfunksjoner

Nøkkelmenyindeks

Ramme og tabellister

Symbolliste

Teknisk brukerstøtte

■ *Bruk av alkaliske batterier*

Du kan bruke alkaliske batterier i stedet for Li-ion-batteriet. Når du bruker alkaliske batterier, pass på at de installeres i riktig retning.

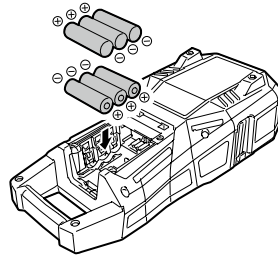

FARE

Når du har skrevet ut kontinuerlig i 30 minutter med alkaliske batterier, må skriveren stå i ro i minst én time for at batteriene skal kjøle seg ned.

■ *Koble til strømadapteret*

Koble til strømadapteret som vist under.

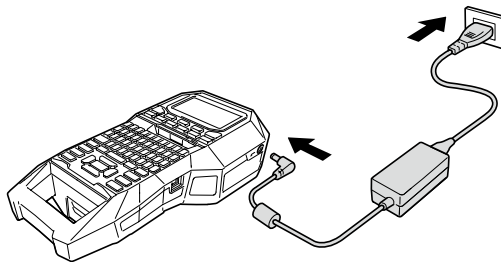

■ *Koble til datamaskinen*

1. **Koble USB-kabelen til skriveren.**
2. **Koble den andre kontakten til USB-kabelen til datamaskinen.**

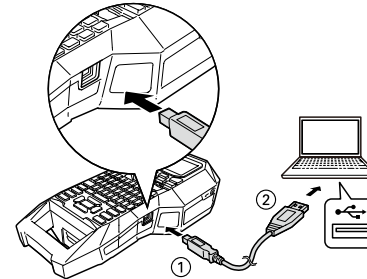

Topp

Spesifikasjoner

Bruke skriveren med Easy-Mark Plus

Feilsøking

Delnavn og funksjoner

Start her

Rens

Initialisering av innstillinger

Etikettfunksjoner

Nøkkelmenyindeks

Ramme og tabellister

Symbolliste

Teknisk brukerstøtte

2. Installere en teipkassett

⚠ FARE

- Sjekk at strømmen er avslått.
- Pass på at du bruker den spesifiserte teipkassetten.
- Sjekk at toppdekelet er godt lukket.
- Hvis du åpnet toppdekelet mens en teipkassett ble installert, må du sjekke at teipenden er matet inn i teiputmatersporet før utskriften starter.
- Pass på at etiketten for detektering av teipkassetten og sensoren i skriveren er rene.
- Ellers vil teipen ikke nødvendigvis detekteres riktig.
- Ikke ta på sensoren direkte med fingrene.

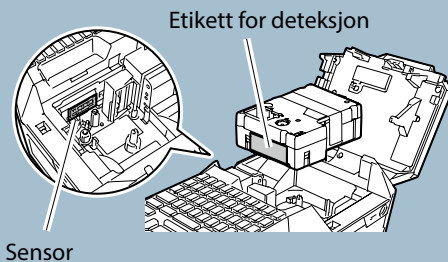

1. Spol tilbake fargebåndet hvis det er nødvendig.

Bruk en penn eller en blyant.

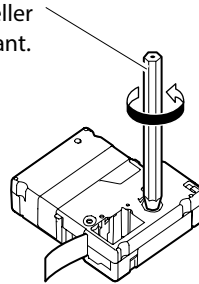

3. Installer en teipkassett.

Sett teipenden inn i teiputmatersporet.

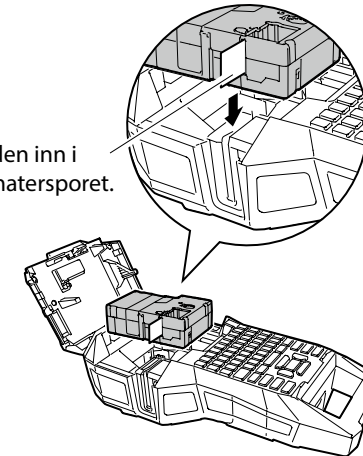

2. Åpne toppdekelet.

Toppdeksel

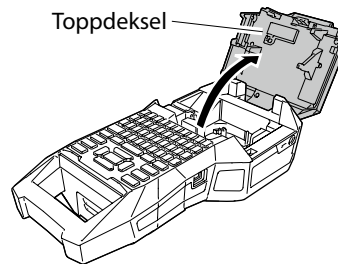

4. Lukk toppdekelet.

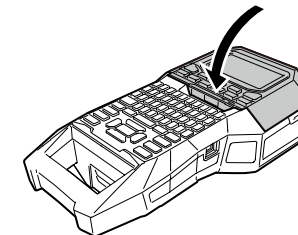

Topp

Spesifikasjoner

Bruke skriveren med Easy-Mark Plus

Feilsøking

Delnavn og funksjoner

Start her

Rens

Initialisering av innstillinger

Etikettfunksjoner

Nøkkelmenyindeks

Ramme og tabellister

Symbolliste

Teknisk brukerstøtte

3. Skru på strømmen

1. Trykk .

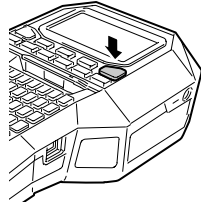

Auto strøm av





Hvis man ikke trykker noen taster innen fem minutter, vil skriveren automatisk slås av. (Tegnene du anga i den gjeldende økten lagres.) I tillegg, dersom man ikke trykker noen taster innen en time mens skriveren er koblet til en datamaskin, vil skriveren automatisk slås av.

■ *Mate inn teipen*



FARE

Pass på at du mater inn teipen hver gang etter installasjon av en teipkassett.

1. Trykk .
 2. Velg en funksjon med / og trykk deretter .
- Mate tape**
Mater inn teipen.
- Mat og kutt**
Mater teipen, og kutter deretter teipen.

Topp

Spesifikasjoner

Bruke skriveren med Easy-Mark Plus

Feilsøking

Delnavn og funksjoner

Start her

Rens

Initialisering av innstillinger

Etikettfunksjoner

Nøkkelmenyindeks

Ramme og tabellister

Symbolliste

Teknisk brukerstøtte

4. Angi tekst

Ex Câble#101

1. Trykk .

  |

2. Trykk .

3. Trykk .

4. Trykk .

En liste med tegn vil vises.

For at aksenttegnene skal kunne angis  «Aksent»

a
 àáâãäåæçàâ
 â
 ä

5. Velg et tegn med  /  og trykk .

«â» angis.

  Câ |

6. Trykk tastene:   .

«Câble» vises på skjermen.

7. Trykk  + .

«#» angis.

8. Trykk tastene:   .

  Câble#101 |

Lagre den opprettede etiketten:  «Lagre ofte brukte etiketter»

Endre skriftstørrelsen:  «Endre skriftstørrelsen»

■ Slette tekst

1. Trykk .

Et tegn fjernes.

Slette all tekst

1. Trykk  + .

2. Velg en funksjon med  /  og trykk deretter .

Bare tekst

Sletter all tekst.

Tekst og inst.

Sletter all tekst og gjenoppretter skriftstørrelsen og andre innstillinger til de opprinnelige innstillingene.

Topp

Spesifikasjoner

Bruke skriveren med Easy-Mark Plus

Feilsøking

Delnavn og funksjoner

Start her

Rens

Initialisering av innstillinger

Etikettfunksjoner

Nøkkelmanyindeks

Ramme og tabellister

Symbolliste

Teknisk brukerstøtte

5. Skrive ut en etikett

1. Trykk .

Sette Autokutt av etikett til Av

 «Aut. kutting»

Skrive ut med spesielle utskriftsfunksjoner

 «Forst. utskr.»

■ Sjekke utskriftsbildet +

1. Trykk + .

Utskriftsbildet sveiper over hele skjermen.
Når forhåndsvisningen avslutter, vil redigerings skjermen vises igjen.

FARE

- Ikke putt fingrene i teiputmatersporet.
- Ikke trekk i teipen før utskriften er ferdig.

Merk

- «Sett inn tape» vil vises på skjermen hvis teipkassetten ikke er satt inn eller feil satt inn.
- Lengden på etiketten som vises i displayet er en veiledning, og vil ikke nødvendigvis stemme nøyaktig overens med etiketten som skrives ut.

MEMO

- For å avbryte utskriften, trykk .
- Avhengig av marginstillinger og etiketttype, kan det være at teip mates og kuttet før utskrift.

Topp

Spesifikasjoner

Bruke skriveren med Easy-Mark Plus

Feilsøking

Delnavn og funksjoner

Start her

Rens

Initialisering av innstillinger

Etikettfunksjoner

Nøkkelmenyindeks

Ramme og tabellister

Symbolliste

Teknisk brukerstøtte

6. Feste en etikett

1. Trekk av bakpapiret.



2. Fest etiketten og stryk godt over.

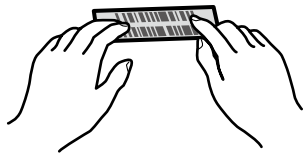

FARE

Avhengig av miljøet du bruker etiketter i og overflatematerialet der etiketten festes, kan etikettene løsne eller bli misfarget, og limet kan forbli på eller skade overflaten. Pass på å sjekke miljøet og overflaten etiketten skal festes på før bruk. Panduit Corp. tar ikke ansvar for skade eller tap på grunn av de ovennevnte årsakene.

7. Skru av strømmen

1. Trykk .

Tegnene du har angitt i den gjeldende økten lagres selv etter at skriveren slås av. De vises når den slås på igjen.

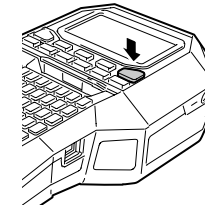

2. Åpne batteridekselet, og fjern Li-ion-batteriet.

Hvis strømadapteret er koblet til, kobler du strømadapteret fra skriveren.



FARE

- «Strømstans.» vises når skriveren slås av. Ikke fjern Li-ion-batteriet eller koble fra strømadapteret før denne meldingen forsvinner.
- Hvis du ikke skal bruke skriveren over lengre tid, må batteriene fjernes (Li-ion-batteriet eller alkaliske batterier), strømadapteret kobles fra og teipkassetten fjernes fra skriveren.

Topp

Spesifikasjoner

Bruke skriveren med Easy-Mark Plus

Feilsøking

Delnavn og funksjoner

Start her

Rens

Initialisering av innstillinger

Etikettfunksjoner

Nøkkelmenyindeks

Ramme og tabellister

Symbolliste

Teknisk brukerstøtte

Rens

FARE

Skru av skriveren og fjern batteriene før vask.
Hvis strømadapteret er koblet til, kobler du strømadapteret fra skriveren.

Utvendig

Tørk av smuss med en myk klut.
Hvis den er svært skitten, kan du bruke en fuktig klut.

FARE

Aldri bruk kjemikalier eller løsemidler som bensin, tynner eller alkohol, eller bruk kjemisk støvmiddel.

Skriverhode

Rens skriverhodet med en bomullsdott.

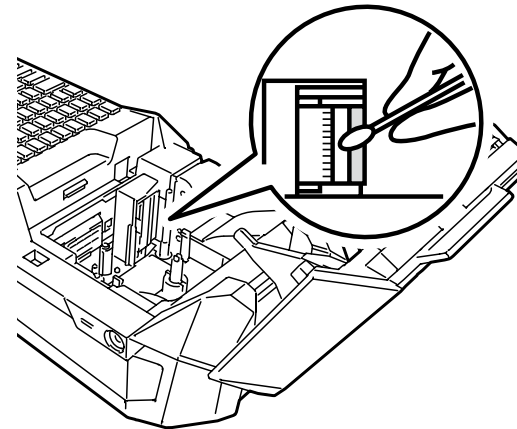

Topp

Spesifikasjoner

Bruke skriveren med
Easy-Mark Plus

Feilsøking

Delnavn og
funksjoner

Start her

Rens

Intialisering av
innstillinger

Etikettfunksjoner

Nøkkelmenyindeks

Ramme og tabellister

Symbolliste





Teknisk brukerstøtte

Intialisering av innstillinger

Initialiser innstillingene hvis skriveren ikke fungerer normalt, som hvis skjermen har forstyrrelser.

Merk

Denne funksjonen initialiserer innstillingene. Vær svært varsom før du initialiserer. All den opprettede teksten vil gå tapt, og innstillingene du har gjort vil nullstilles.

1. Hvis strømmen er på, trykk  for å slå den av.
2. Trykk og hold  + , og trykk .
3. Når en melding vises, trykker du . Innstillingene vil initialiseres.

MEMO

For å avbryte initialiseringen, trykk på en annen tast enn .

Topp

Spesifikasjoner

Bruke skriveren med Easy-Mark Plus

Feilsøking

Delenavn og funksjoner

Start her

Rens

Intialisering av innstillinger

Etikettfunksjoner

Nøkkelmenyindeks

Ramme og tabellister

Symbolliste

Teknisk brukerstøtte

Etikettfunksjoner

Klikk på illustrasjonen av etiketten du ønsker å opprette, eller funksjonen du vil bruke, for å vise informasjon som prosedyre for oppsett eller innstillinger.

Etikettmoduser

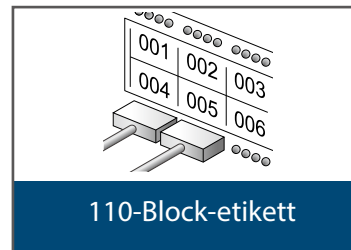
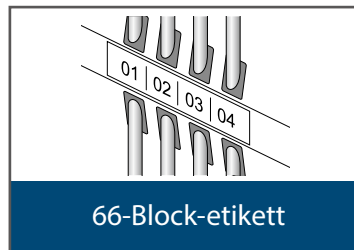
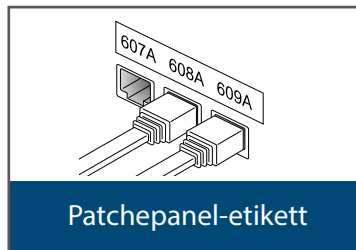
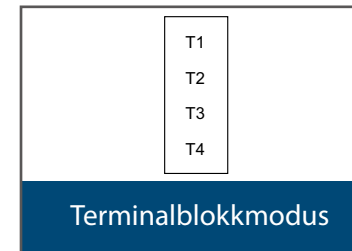
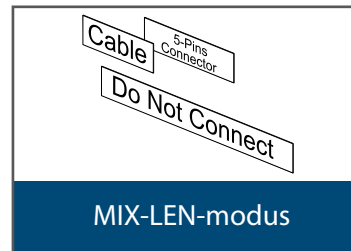
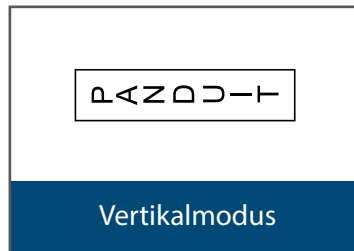
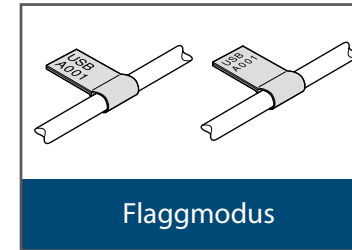
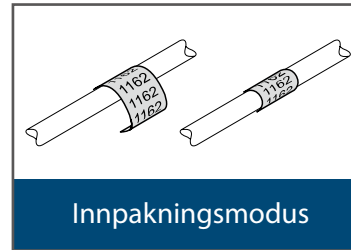
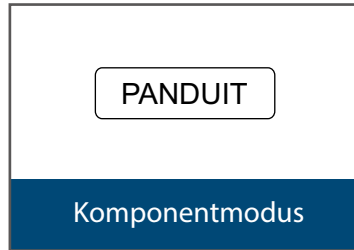
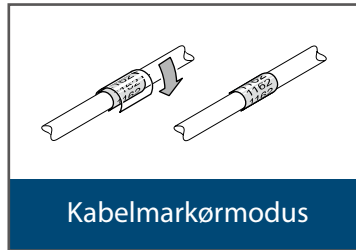

Topp

Spesifikasjoner

Bruke skriveren med Easy-Mark Plus

Feilsøking

Delenavn og funksjoner

Start her

Rens

Initialisering av innstillinger

Etikettfunksjoner

Nøkkelmenyindeks

Ramme og tabellister

Symbolliste

Teknisk brukerstøtte

Tilpasse etiketter

Etikettfunksjoner

Bytte teksten

Strekkodeetikett

Etikett med symbol

Serienummerete etiketter

Avanserte serienummererte etiketter

Format/Stil

Skriftstr.

Tekstretning

Lengde

Marger

Legge til en side

Spesifisere skriftstørrelsen

Stor etikett

Etikett med speilvendt tekst

Skrive ut samme etikett flere ganger

- Topp
- Spesifikasjoner
- Bruke skriveren med Easy-Mark Plus
- Feilsøking
- Delenavn og funksjoner
- Start her
- Rens
- Initialisering av innstillinger
- Etikettfunksjoner**
- Nøkkelmenyindeks
- Ramme og tabellister
- Symbolliste
- Teknisk brukerstøtte

Nyttige funksjoner

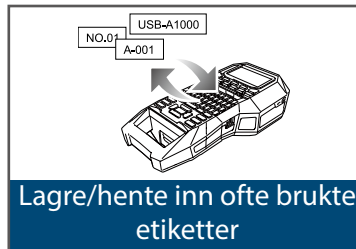

Etikettfunksjoner

- Topp
- Spesifikasjoner
- Bruke skriveren med Easy-Mark Plus
- Feilsøking
- Delenavn og funksjoner
- Start her
- Rens
- Intialisering av innstillinger
- Etikettfunksjoner**
- Nøkkelmenyindeks
- Ramme og tabellister
- Symbolliste
- Teknisk brukerstøtte

Kabelmarkørmodus

Opprett en etikett med den samme teksten gjentatt

Du kan skrive ut tekst flere ganger så den kan leses uavhengig av hvilken vinkel kablet ses fra.

1. Trykk  .

2. Angi teksten og sett skriftstørrelse, oppsett etc.

MEMO

- Legg til en kolonne for å fortsette å opprette en ny etikett med et sett tekst skrevet ut gjentatte ganger.
- Mengden tekst som kan skrives på en etikett varierer ut fra skriftstørrelsen, antall linjer osv. som er valgt for teksten.
- Når tekstretningen er satt til Vert.2, vil skjermbildet for å sette lengden på etiketten kunne vises.

Topp

Spesifikasjoner

Bruke skriveren med Easy-Mark Plus

Feilsøking

Delenavn og funksjoner

Start her

Rens

Initialisering av innstillinger

Etikettfunksjoner

Nøkkelmenyindeks

Ramme og tabellister

Symbolliste



Teknisk brukerstøtte

Oppretter etiketter med løpende selvlaminerende teip

■ Selv-lamineringsoverteip

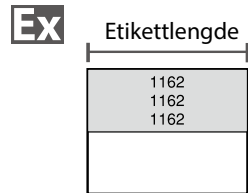
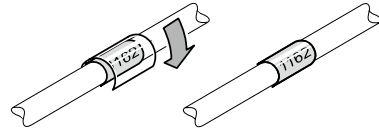
Bruk den dedikerte selv-lamineringsoverteipen. Denne etiketteipen leveres med gjennomsiktig film. Filmen kan festes rundt etiketten slik at den ikke blir skitten.



1. Angi etikettlengden og trykk så  .
Innstillingsområde: 0,39 til 39,36" (1 til 99,99 cm)
2. Angi teksten.
3. Trykk  .

Topp

Spesifikasjoner

Bruke skriveren med Easy-Mark Plus

Feilsøking

Delnavn og funksjoner

Start her

Rens

Intialisering av innstillinger

Etikettfunksjoner

Nøkkelmenyindeks

Ramme og tabellister

Symbolliste



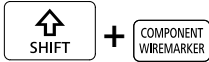

Teknisk brukerstøtte

Komponentmodus



Opprett utskjærte etiketter med ulike innstillinger samtidig



Du kan opprette mange utskjærte etiketter samtidig.

1. Trykk  + .
2. Angi teksten på den første etiketten og trykk  + .
3. I en ny blokk, legg inn teksten for den andre etiketten.
Gjenta disse stegene for alle etikettene du ønsker å opprette.

MEMO

Angitt tekst kan redigeres med , , etc.

Topp

Spesifikasjoner

Bruke skriveren med
Easy-Mark Plus

Feilsøking

Delenavn og
funksjoner

Start her

Rens

Intialisering av
innstillinger

Etikettfunksjoner

Nøkkelmanuindeks

Ramme og tabellister

Symbolliste

Teknisk brukerstøtte

Innpakningsmodus

Opprette etiketter for å tvinne rundt kabel

FLAG
WRAP

Du kan skrive ut tekst flere ganger så den kan leses uavhengig av hvilken vinkel kabelen ses fra.

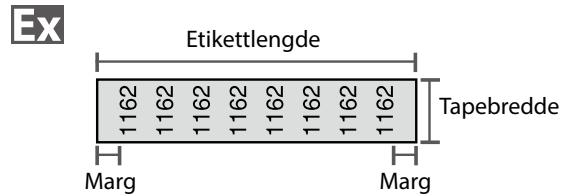

1. Trykk .

2. Velg lengdetypen med og trykk så .

I dette eksempelet velger vi «Lengde».

AWG: Setter lengden i henhold til AWG-standardene for kabelstørrelser.

Diam: Setter lengden etter kabeldiameter.
(Innstillingsområde: 0,1 til 5,9" (0,25 til 15,00 cm))

Lengde: Setter lengden etter etikettlengde.

3. Angi etikettlengden og trykk så .

Innstillingsområde: 0,39 til 39,36" (1 til 99,99 cm)

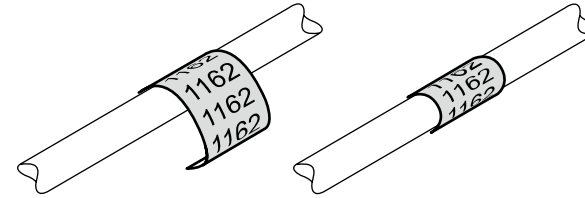

4. Velg Av eller På for gjentatt tekst med og trykk så .

I dette eksempelet velger vi «På».

På	1162	1162	1162	1162	1162	1162	1162
Av	1162						

5. Velg typen marger med og trykk så .

I dette eksempelet velger vi «Lang».

Teip/3: Setter marger til 1/3 av teipbredden.

Teip: Setter marger som tilsvarer teipbredden.

6. Angi teksten.

7. Trykk .

Topp

Spesifikasjoner

Bruke skriveren med Easy-Mark Plus

Feilsøking

Delenavn og funksjoner

Start her

Rens

Initialisering av innstillinger

Etikettfunksjoner

Nøkkelmanyindeks

Ramme og tabellister

Symbolliste

Teknisk brukerstøtte

Flaggmodus

Opprette etiketter for å tvinnes rundt kabler som et flagg

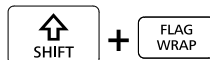

Denne etiketten er nyttig for å skille mellom kabler fordi flaggdelen av etiketten som tvinnes rundt kabelen er enkel å se.

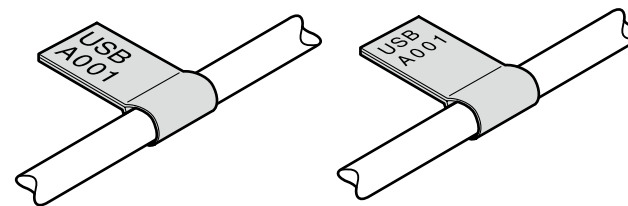
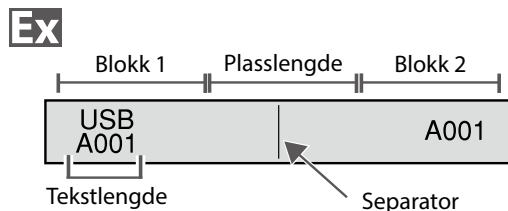

1. Trykk + .

2. Velg innstillingsmåten for mellomromslengde med / og trykk så .

I dette eksempelet velger vi «Lengde».

AWG: Setter lengden i henhold til AWG-standardene for kabelstørrelser.

Diam: Setter lengden etter kabeldiameter.
(Innstillingsområde: 0,1 til 5,91" (0,25 til 15,00 cm))

Lengde: Setter lengden etter mellomromslengde.

3. Angi mellomromslengden og trykk så .

Innstillingsområde: 0,1 til 11,81" (0,25 til 30,00 cm)

4. Angi tekstlengden og trykk så .

Innstillingsområde: 0,1 til 11,81" (0,25 til 30,00 cm)

5. Velg typen delesymbol med / og trykk så .

I dette eksempelet velger vi «Strek».

6. Velg retningen med / og trykk så .

I dette eksempelet velger vi «Hori.2».

Hori.1	USB A001	USB A001
Hori.2	USB A001	A001
Vert.1	USB A001	USB A001
Vert.2	USB A001	A001
Vert.3	USB A001	USB A001
Vert.4	USB A001	A001

7. Angi teksten i blokk 1 og trykk så .

8. Angi teksten i blokk 2.

9. Trykk .

Topp

Spesifikasjoner

Bruke skriveren med Easy-Mark Plus

Feilsøking

Delenavn og funksjoner

Start her

Rens

Initialisering av innstillinger

Etikettfunksjoner

Nøkkelmanyindeks

Ramme og tabellister

Symbolliste

Teknisk brukerstøtte

Teipmodus

Opprette etiketter med teksten i horisontal

retning 

Skriver ut etiketter med tekst i horisontal retning.

1. Trykk  .
2. Angi teksten.
3. Trykk  .

Topp

Spesifikasjoner

Bruke skriveren med
Easy-Mark Plus

Feilsøking

Delenavn og
funksjoner

Start her

Rens

Intialisering av
innstillinger

Etikettfunksjoner

Nøkkelmanyindeks

Ramme og tabellister

Symbolliste

Teknisk brukerstøtte

Vertikalmodus

Opprette etiketter med vekst i vertikal

retning  + 

Skriver ut etiketter med tekst i vertikal retning.

1. Trykk  + .
2. Angi teksten.
3. Trykk .

Topp

Spesifikasjoner

Bruke skriveren med
Easy-Mark Plus

Feilsøking

Delenavn og
funksjoner

Start her

Rens

Intialisering av
innstillinger

Etikettfunksjoner

Nøkkelmanyindeks

Ramme og tabellister

Symbolliste

Teknisk brukerstøtte

MIX-LEN-modus

Opprette flere etiketter samtidig



Du kan opprette mange etiketter med blandet lengde samtidig.

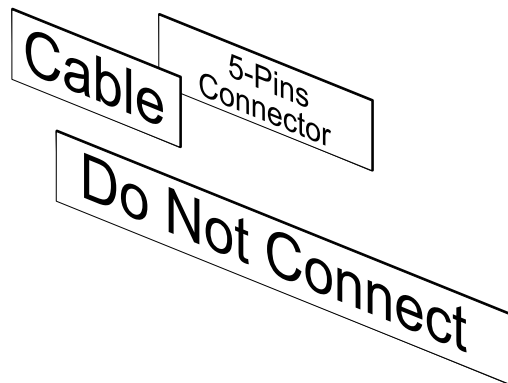
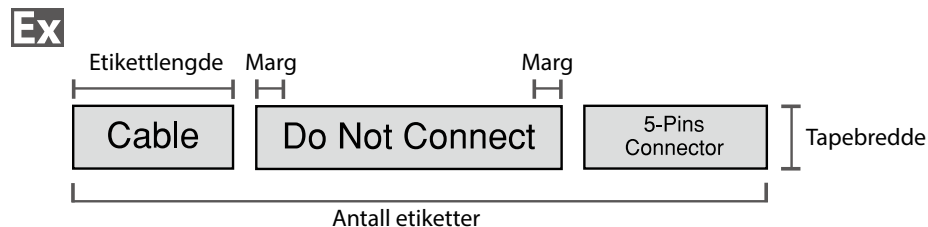

1. Trykk .

2. Angi etikettlengden med / og trykk så .

Auto: Automatisk justering av etikettlengden avhengig av tekstlengden.

Angi: Setter etikettlengden.
Innstillingsområde: 0,39 til 39,36" (1 til 99,99 cm)

3. Angi antall etiketter og trykk så .

I dette eksempelet angir vi «3».

4. Velg typen marger med / og trykk så .

Teip/3: Setter marger til 1/3 av teipbredden.

Teip: Setter marger som tilsvarer teipbredden.

5. Velg retningen med / og trykk så .

I dette eksempelet velger vi «Hori.».

Hori.

Vert.1

Vert.2

6. Angi «Cable» og trykk så .

På samme måte som andre etiketter, angi tekst og trykk



7. Trykk .

Topp

Spesifikasjoner

Bruke skriveren med Easy-Mark Plus

Feilsøking

Delenavn og funksjoner

Start her

Rens

Initialisering av innstillinger

Etikettfunksjoner

Nøkkelmenyindeks

Ramme og tabellister

Symbolliste

Teknisk brukerstøtte

Terminalblokkmodus

Opprette etiketter for terminalblokk

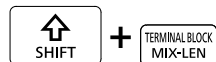

Du kan opprette etiketter tilpasset terminalblokker ved å sette mellomrom og etikttlengde.

1. Trykk + .
 2. Velg lengdetypen og trykk så .
I dette eksempelet velger vi «Pitch».
Pitch: Setter lengden etter mellomrom.
Etik.: Setter lengden etter etikttlengde.
 3. Angi mellomromlengde og trykk så .
 4. Angi antall terminaler og trykk så .
 5. Velg typen delesymbol med / og trykk så .
 6. Velg retningen med / og trykk så .
- Hori.**

607A	608A	609A
------	------	------
- Vert.1**

00~<	000<	000<
------	------	------
- Vert.2**

607A	608A	609A
------	------	------
7. Angi teksten.
 8. Trykk .

Topp

Spesifikasjoner

Bruke skriveren med Easy-Mark Plus

Feilsøking

Delnavn og funksjoner

Start her

Rens

Intialisering av innstillinger

Etikettfunksjoner

Nøkkelmanyindeks

Ramme og tabellister

Symbolliste









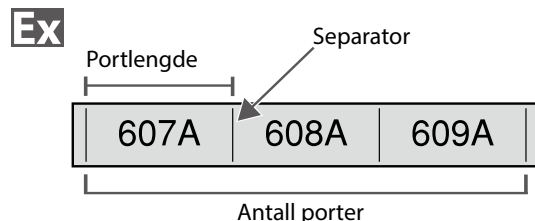



Teknisk brukerstøtte

Nettverksmodus



Opprette etiketter for patchepanel

Du kan opprette optimale etiketter for patchepanel ved å sette etikettlengde og antall porter.

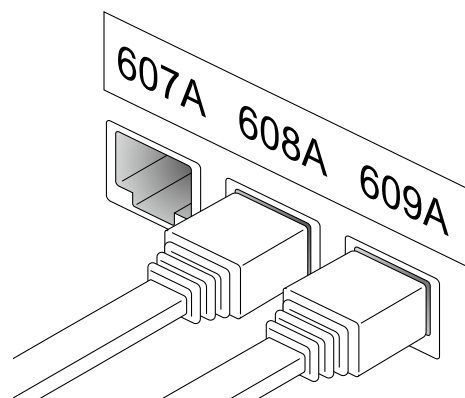

1. Trykk .
2. Velg «P.Pan/F.Plate» med / og trykk så .
3. Velg lengdetypen med / og trykk så .
I dette eksempelet velger vi «Porter».
Porter: Setter lengden etter portlengde.
Etik.: Setter lengden etter etikettlengde.
4. Angi portlengden og trykk så .
Innstillingsområde: 0,1 til 11,81" (0,25 til 30,00 cm)
5. Angi antall porter og trykk så .
I dette eksempelet angir vi «3».
Innstillingsområde: 1 til 50
6. Velg typen delesymbol med / og trykk så .
I dette eksempelet velger vi «Strek».





7. Velg retningen med / og trykk så .
I dette eksempelet velger vi «Hori.»
Hori.

607A	608A	609A
------	------	------

Vert.1

607A	608A	609A
------	------	------

Vert.2

607A	608A	609A
------	------	------
8. Angi teksten.
Du kan opprette etiketter med sekvensnumre.
For detaljer,  «Opprette etiketter med avansert sekvensnummerering»
9. Trykk .

Topp

Spesifikasjoner

Bruke skriveren med Easy-Mark Plus

Feilsøking

Delnavn og funksjoner

Start her

Rens

Initialisering av innstillinger

Etikettfunksjoner

Nøkkelmenyindeks

Ramme og tabellister

Symbolliste

Teknisk brukerstøtte

Opprette etiketter for 66-Block NETWORK

Du kan opprette etiketter for 66-Block så et stort antall tilkoblinger enkelt kan identifiseres.

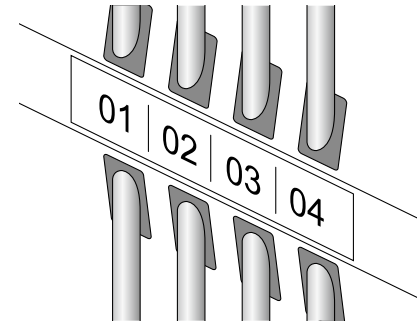
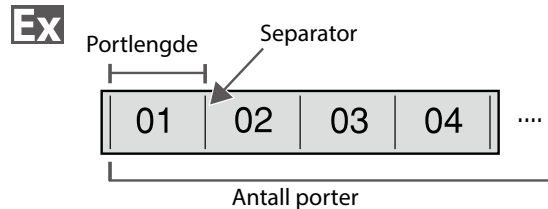

1. Trykk NETWORK.
2. Velg «66-Block» med ▲/▼ og trykk så ENTER.
3. Velg lengdetypen med ▲/▼ og trykk så ENTER.
I dette eksempelet velger vi «Porter».
Porter: Setter lengden etter portlengde.
Etik.: Setter lengden etter etikettlengde.
4. Angi portlengden og trykk så ENTER.
Innstillingsområde: 0,1 til 11,81" (0,25 til 30,00 cm)
5. Angi antall porter og trykk så ENTER.
I dette eksempelet angir vi «4».
Innstillingsområde: 1 til 50
6. Velg typen delesymbol med ▲/▼ og trykk så ENTER.
I dette eksempelet velger vi «Strek».

7. Velg retningen med ▲/▼ og trykk så ENTER.

I dette eksempelet velger vi «Hori.».

Hori. 607A 608A 609A

Vert.1 607A 608A 609A

Vert.2 607A 608A 609A

8. Angi teksten.

Du kan opprette etiketter med sekvensnumre.

For detaljer, «Opprette etiketter med avansert sekvensnummerering»

9. Trykk PRINT.

Topp

Spesifikasjoner

Bruke skriveren med Easy-Mark Plus

Feilsøking

Delnavn og funksjoner

Start her

Rens

Initialisering av innstillinger

Etikettfunksjoner

Nøkkelmenyindeks

Ramme og tabellister

Symbolliste

Teknisk brukerstøtte

Opprette etiketter for 110-Block NETWORK

Du kan opprette etiketter for å enkelt identifisere numre på ledninger eller pinner koblet til en 110-Block.

Ex

Øvre tall	1	4	8	12	16	20	24
Nedre tall	25	28	32	36	40	44	48

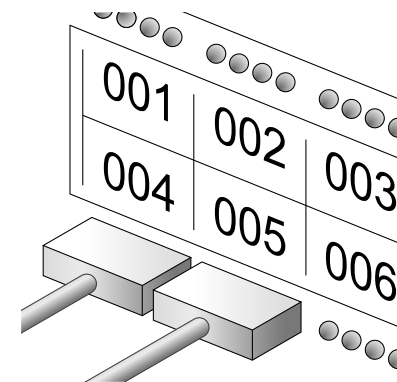

1. Trykk NETWORK.

2. Velg «110-Block» med ▲/▼ og trykk så ENTER.

3. Velg blokktypen med ▲/▼ og trykk så ENTER.

I dette eksempelet velger vi «4par».

Tom: Oppretter en tabell med til rader og én kolonne.

--

4. Velg teksttypen med ▲/▼ og trykk så ENTER.

I dette eksempelet velger vi «Pinner».

1	4	8
25	28	32

1	2
7	8

--	--

Pinner

Seri.

Tom

5. Angi øvre antall og trykk så ENTER.

I dette eksempelet angir vi «1».

6. Angi nedre antall og trykk så ENTER.

I dette eksempelet angis «25» automatisk.

7. Angi etikttlengden og trykk så ENTER.

Innstillingsområde: 0,39 til 39,36" (1 til 99,99 cm)

8. Trykk PRINT.

Topp

Spesifikasjoner

Bruke skriveren med Easy-Mark Plus

Feilsøking

Delenavn og funksjoner

Start her

Rens

Initialisering av innstillinger

Etikettfunksjoner

Nøkkelmenyindeks

Ramme og tabellister

Symbolliste

Teknisk brukerstøtte

Tilpasse etiketter

Bytt rekkefølgen på flere linjer





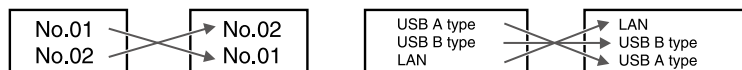

TEXT OPTIONS

Bytter om på teksten linje for linje.



MEMO

Du kan ikke nødvendigvis bytte om på linjene, avhengig av typen etikett du oppretter.

1. Trykk .
2. Velg «Linje bytte» med / og trykk så .
3. Velg et område du ønsker å bruke funksjonen på med / og trykk så .

Topp

Spesifikasjoner

Bruke skriveren med Easy-Mark Plus

Feilsøking

Delenavn og funksjoner

Start her

Rens

Intialisering av innstillinger

Etikettfunksjoner

Nøkkelmanyindeks

Ramme og tabellister

Symbolliste

Teknisk brukerstøtte

Opprette strekkodeetiketter



MEMO

- Du kan ikke nødvendigvis legge til en strekkode, avhengig av typen etikett du oppretter.
- Bare inntil to strekkoder kan settes inn på én etikett.

Støttede strekkodetyper:

EAN-8, EAN-13, CODE128, CODE39, QR CODE, ITF, CODABAR, UPC-A, UPC-E

1. Trykk .
2. Velg et element med / og trykk så .
Gå videre til neste alternativer til innstillingene er fullført.
3. Angi de alfanumeriske tegnene i strekkoden og trykk så .
4. Trykk .

Opprette etiketter med symboler



1. Trykk .
2. Velg en kategori med / og trykk så .
3. Velg et symbol med / og trykk så .
4. Trykk .

MEMO

For tilgjengelige symboler «Symbolliste»

Topp

Spesifikasjoner

Bruke skriveren med Easy-Mark Plus

Feilsøking

Delnavn og funksjoner

Start her

Rens

Initialisering av innstillinger

Etikettfunksjoner

Nøkkelmanyindeks

Ramme og tabellister

Symbolliste

Teknisk brukerstøtte

Opprette serienummererte etiketter

Inntil fire tegn inkludert tall (0 til 9) og bokstaver (a til z og A til Z) kan angis.

MEMO

Utskriften vil ikke fortsette fra det neste sekvensnummeret selv om trykkes på nytt etter at utskriften er fullført. Utskriften vil starte fra den første etiketten i nummersekvensen.
For å fortsette utskriften fra neste sekvensnummer, må du nullstille startverdien til den første etiketten til neste sekvensnummer.

**Ex**

0001

0003

0005

1. Trykk .
2. Angi startverdien på sekvensnummerne, og trykk så .
I dette eksempelet angir vi «0001».
3. Angi sluttverdien på sekvensnummrene, og trykk så .
I dette eksempelet angir vi «0005».
4. Angi økningsverdien, og trykk så .
I dette eksempelet angir vi «2».
5. Trykk + .
Ett sett av de valgte etikettene vil skrives ut.

Opprette serienummererte etiketter med kopier

1. Angi sekvensnummerne.
 «Opprette serienummererte etiketter»
2. Trykk + .
3. Velg «Skr. ut kopier» med / og trykk så .
4. Angi antall utskriftskopier, og trykk så .
I dette eksempelet angir vi «2».
5. Velg «Starte utskr.?» med / og trykk så .
Utskriften starter.

MEMO

Når «Samlet» under «Skr. ut kopier» er satt til «Ja» vil etikettene sorteres og skrives ut.
 «Opprette serienummererte etiketter med Samlefunksjonen»

Ex

0001

0001

0003

0003

0005

0005

Topp

Spesifikasjoner

Bruke skriveren med Easy-Mark Plus

Feilsøking

Delenavn og funksjoner

Start her

Rens

Initialisering av innstillinger

Etikettfunksjoner

Nøkkelmenyindeks

Ramme og tabellister

Symbolliste

Teknisk brukerstøtte

■ Opprette serienummererte etiketter med Samle-funksjonen

Ved utskrift av serienummererte etiketter og kopier, kan rekkefølgen på etikettene endres. Standardinnstillingen på «Samlet»-innstillingen er «Nei».









Eksempel: Med innstillingene Start: 1, Slut: 3, Økning: 1, vil etikettene skrives ut i tre sett.

Samlet: Nei

1	1	1	2	2	2	3	3	3
---	---	---	---	---	---	---	---	---

Samlet: Ja

1	2	3	1	2	3	1	2	3
---	---	---	---	---	---	---	---	---

1. Trykk  + .
2. Velg «Samlet» med  /  og trykk .
3. Velg «Ja» med  /  og trykk .

Topp

Spesifikasjoner

Bruke skriveren med Easy-Mark Plus

Feilsøking

Delenavn og funksjoner

Start her

Rens

Intialisering av innstillinger

Etikettfunksjoner

Nøkkelmanyindeks

Ramme og tabellister

Symbolliste

Teknisk brukerstøtte

Opprette etiketter med avansert sekvensnummerering

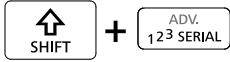

Bruk når det opprettes sekvensnumre på tvers av flere sider på en etikett.

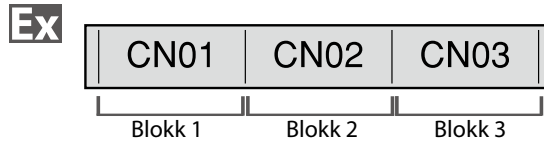

1. Opprett blokkene.

I dette eksempelet har vi opprettet tre sider.
 «Legge til en side»

2. Trykk .

3. Angi startverdien på sekvensnummerne og trykk så .

I dette eksempelet angir vi «CN01». Sekvensnumre tilordnes automatisk til blokk 2 og blokk 3.

4. Velg antall repetisjoner med og trykk så .

I dette eksempelet velger vi «1 gang».

5. Trykk .

Topp

Spesifikasjoner

Bruke skriveren med Easy-Mark Plus

Feilsøking

Delenavn og funksjoner

Start her

Rens

Initialisering av innstillinger

Etikettfunksjoner

Nøkkelmenyindeks

Ramme og tabellister

Symbolliste

Teknisk brukerstøtte

Sette format og stil (Tekstalternativer-meny)

Prosedyre for innstilling

1. Plasser pekeren.

Plasser pekeren til venstre for tegnene du ønsker å bruke en funksjon på.
Hvis du vil legge til funksjonen i en spesifikk linje eller blokk, sjekker du at pekeren står på linjen eller blokken.

2. Trykk .

Eksempel: For å bruke «Fet & Kursiv»

3. Velg «Fet & Kursiv» med / og trykk .

4. Velg «F + K» med / og trykk .

5. Velg et område du ønsker å bruke funksjonen på med / og trykk så .

Når «Tegn» er valgt, brukes funksjonen på alle tegn til høyre for pekeren.

MEMO

Innstillingsmulighetene som vises når du trykker  varierer avhengig av typen etikett du oppretter.

Tekstalternativer-meny

Du kan tilpasse etiketten ved å sette følgende.

Oppsett

Venstre, Midtstilt, Juster, Høyre

Justerr oppsettet når flere linjer brukes.

Ramme & Tabell

Dekorerer teksten med en ramme eller setter inn en tabell.

Stil

Kontur, Normal, Grå, Skygge, S+K

Legger på en tegnstil på tekst.

Tegnavstand

Ingen, Smal, Normal, Bred

Setter mellomrommet mellom tegn.

Kant & Linje

Gjenn.str., Understr., Ingen, Kant, Rund kant

Legger til bord, undrestrke etc. til teksten.

Tegn Breddde

Mindre, Liten, Smal, Normal, Bred

Dette lar deg endre bredden eller høyden på tegn.

menyen
fortsetter
fremover



Topp

Spesifikasjoner

Bruke skriveren med
Easy-Mark Plus

Feilsøking

Delnavn og
funksjoner

Start her

Rens

Initialisering av
innstillinger**Etikettfunksjoner**

Nøkkelmenyindeks

Ramme og tabellister

Symbolliste

Teknisk brukerstøtte

Fet & Kursiv

Kursiv, Normal, Fet, F+K

Endrer teksten til fet eller kursiv.

Lengde

Denne innstillingen er den samme som når  trykkes.

 «Sette etikttlengden»

Marger

Denne innstillingen er den samme som når  trykkes.

 «Sette margene»

Vertikal

|AB|A, |A B|, |AB|AB

Setter retningen på teksten.

AB A	ABC
------	-----

A B	A B C
-----	-------

AB AB	ABC
-------	-----

Skriftstr.

Velg skriftstørrelse fra forhåndsinnstilte mønstre eller fra «Håndbok».

Når «Håndbok» er valgt kan skriftstørrelsen settes i en blokk linje for linje.

 "Endre skriftstørrelsen"

 "Spesifisere skriftstørrelsen"

Linje bytte

Bytter rekkefølgen på tekst linje for linje.

Du kan ikke nødvendigvis bytte om på linjene, avhengig av typen etikett du oppretter.

 «Bytt rekkefølgen på flere linjer»

menyen
fortsetter
bakover



Topp

Spesifikasjoner

Bruke skriveren med
Easy-Mark Plus

Feilsøking

Delenavn og
funksjoner

Start her

Rens

Intialisering av
innstillinger

Etikettfunksjoner

Nøkkelmenyindeks

Ramme og tabellister

Symbolliste

Teknisk brukerstøtte



Endre skriftstørrelsen

FONT SIZE

Skriftstørrelsen justeres automatisk slik at teksten passer innenfor etikettområdet. Når mer tekst angis innenfor et gitt område, vil skriftstørrelsen automatisk minskes. Hvis tekst slettes vil skriftstørrelsen automatisk økes.

Endre skriftstørrelsen fra forhåndsinnstilte alternativer

Endre skriftstørrelsen på en etikett med én tekstlinje

Trykk  til å velge fra de forhåndsinnstilte alternativene. Trykk på  flere ganger vil bla gjennom alle alternativer.

Endre skriftstørrelsen på en etikett med mer enn én tekstlinje

Ved trykk på , vil skjermen vise antall linjer du har opprettet, og la deg velge mellom de forhåndsinnstilte alternativene. Trykk på  flere ganger vil bla gjennom alle alternativer.

Endre skriftstørrelsen manuelt

For å endre skriftstørrelsen på en side, linje for linje, trykk . Velg så «Skriftstr.», «7- Linjer», «Manuell».

Dette lar deg velge skriftstørrelsen for hver enkelt linje.
 «Spesifisere skriftstørrelsen»

MEMO

- Du vil ikke nødvendigvis kunne endre skriftstørrelsen, avhengig av typen etikett du oppretter.
- Hvis teksten inneholder kun bokstaver og/eller merker beskrevet under, skrives det ut større enn tekst som inneholder andre bokstaver og/eller merker.
Tall, store bokstaver i det engelske alfabetet, mellomrom og følgende merker; ! " # % & ' * + - . / : < = > ? \ ^

Danger

DANGER

1. Trykk .
2. Hver gang du trykker  vil skriftstørrelsen endres.

Topp

Spesifikasjoner

Bruke skriveren med Easy-Mark Plus

Feilsøking

Delnavn og funksjoner

Start her

Rens

Initialisering av innstillinger

Etikettfunksjoner

Nøkkelmenyindeks

Ramme og tabellister

Symbolliste

Teknisk brukerstøtte

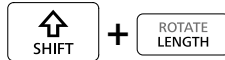
Endre tekstretningen

Endrer tekstretningen til vertikal eller horisontal.

MEMO

Du vil ikke nødvendigvis kunne endre tekstretningen, avhengig av typen etikett du oppretter.

1. Trykk + .

Hver gang du trykker + , vil innstillingen veksle mellom «Horisontal» og «Vertikal».

Horisontal

Vertikal

MEMO

Elementene som kan velges varierer avhengig av typen etikett du oppretter.

Sette etikttlengden

Du kan sette lengden på etiketten eller blokken.

MEMO

- Dette kan ikke velges for en utskjært etikett.
- Når du oppretter en spesiell etikett kan du sette lengden igjen. Valg av elementer for spesialetiketten vises etter å trykke .

1. Trykk .

2. Velg innstillingsmåten for lengden med

/ og trykk .

Auto: Automatisk justering av etikttlengden avhengig av tekstlengden.

Angi: Setter etikttlengden.
Innstillingsområde: 1,00 til 99,99 cm

3. Velg justeringen av teksten med / og trykk

.

Venstre, Midtstilt, Juster, Høyre

Sette margene

Setter venstre og høyre marg.

MEMO

Du vil ikke nødvendigvis kunne sette margene, avhengig av hvilken type etikett du oppretter.

1. Trykk .

2. Velg typen marger med / og trykk .

Teipbredde /3:
Setter marger til 1/3 av teipbredden.

Teipbredde:
Setter marger som tilsvarer teipbredden.

Topp

Spesifikasjoner

Bruke skriveren med Easy-Mark Plus

Feilsøking

Delnavn og funksjoner

Start her

Rens

Initialisering av innstillinger

Etikettfunksjoner

Nøkkelmenyindeks

Ramme og tabellister

Symbolliste

Teknisk brukerstøtte

Legge til en sidePRINT PREVIEW
PAGE

Ved å dele tekst i blokker, kan du endre stil og antall linjer blokk for blokk.

Skjerm

```
01 1 Cable
   2 #101
02 1 USB No.1
   2 USB No.2
```

Etikett

Cable #101	USB No.1 USB No.2
Blokk 1	Blokk 2

1. Trykk  .

En ny blokk startes fra tegnet ved siden av markøren.

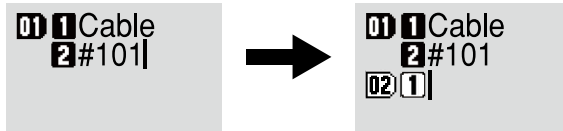
Spesifisere skriftstørrelsen

FONT SIZE , TEXT OPTIONS

Du kan endre skriftstørrelsen i en blokk/side linje for linje.

```
USB cable
Type A
#002
```

```
USB cable
Type A
#002
```

MEMO









- For Teipmodus og Vertikal modus kan du også endre skriftstørrelsen gjennom tekstalternativer-menyen.
- Skriftstørrelsene som kan settes vil variere basert på bredden på teipen som brukes, og antall linjer med tekst.
- Skriftstørrelsen på teksten justeres automatisk i forhold til teipbredden. Så selv om den første linjen settes til største skriftstørrelse, vil størrelsen kunne bli endret avhengig av innstillingene for skriftstørrelse på andre og tredje linje.

Det er to måter å justere skriftstørrelsen på:

Gjennom 

1. Fortsett å trykke  for å velge mellom forhåndsinnstilte skriftstørrelsesmønstre.

Gjennom 

1. Trykk  .
2. Velg «Skriftstr.» og trykk  .
3. Velg antall linjer med  og trykk  .
4. Velg «Håndbok» med  og trykk  .
5. Velg linjen som skal endres med  og endre skriftstørrelsen med  .
6. Når innstillingene er fullført, trykker du  .

Topp

Spesifikasjoner

Bruke skriveren med
Easy-Mark Plus

Feilsøking

Delnavn og
funksjoner

Start her

Rens

Initialisering av
innstillinger**Etikettfunksjoner**

Nøkkelmenyindeks

Ramme og tabellister

Symbolliste

Teknisk brukerstøtte

■ Forst. utskr.

Du kan opprette en etikett som er større enn bredden på én enkelt etikett.
Skriv ut det opprettede innholdet separat på flere etiketter, og sett dem sammen for å bruke dem som en enkelt etikett.



1. Trykk + .
 2. Velg «Forst. utskr.» med / og trykk .
 3. Velg «*2størrelse» med / og trykk .
 4. Velg «2/2» med / og trykk .
 5. Velg «Starte utskr.?» med / og trykk .
- Utskriften starter.

MEMO

Funksjonen forblir aktivert selv etter utskriften. For å deaktivere funksjonen, velg «Av».

■ Speilv. utskr.

På Av

1. Trykk + .
 2. Velg «Speilv. utskr.» med / og trykk .
 3. Velg «På» med / og trykk .
 4. Velg «Starte utskr.?» med / og trykk .
- Utskriften starter.

MEMO

Funksjonen forblir aktivert selv etter utskriften. For å deaktivere funksjonen, velg «Av».

■ Skr. ut kopier

...

1. Trykk + .
 2. Velg «Skr. ut kopier» med / og trykk .
 3. Angi antall utskriftskopier, og trykk så .
 4. Velg «Starte utskr.?» med / og trykk .
- Utskriften starter.

MEMO

Funksjonen forblir aktivert selv etter utskriften. For å deaktivere funksjonen, sett antallet utskriftskopier til «1».

Topp

Spesifikasjoner

Bruke skriveren med Easy-Mark Plus

Feilsøking

Delnavn og funksjoner

Start her

Rens

Initialisering av innstillinger

Etikettfunksjoner

Nøkkelmenyindeks

Ramme og tabellister

Symbolliste

Teknisk brukerstøtte

Lagre ofte brukte etiketter



Ved å lagre ofte brukte etiketter, kan du enkelt hente frem og skrive dem ut neste gang. Opptil 100 etiketter kan lagres.

■ Lagre en etikett

1. Trykk .
2. Velg «Lagre» med / og trykk .
3. Velg et tall som er tilgjengelig med / eller nummertastene, og trykk så .
Skjermbildet for å legge inn filnavn vises.
4. Angi filnavnet og trykk .
Filnavnet kan inneholde opptil 10 tegn. Følgende tegn kan brukes.
0 til 9, A til Z, a til z, mellomrom, ! @ # \$ % ^ & * () - = + [] { } ; : ' " , . < > / ? \ ` ~ | _
Skjermbildet for registreringsbekreftelse vises.
5. Bekreft registreringsnummeret og trykk så .

■ Hent frem den lagrede etiketten

1. Trykk .
2. Velg «Kall tilbake» med / og trykk .
3. Velg et filnavn med / eller nummertastene, og trykk så .
Bekreftelsesskjermbildet for opphenting vises.
4. Bekreft filnavnet og trykk så .

MEMO

Informasjon om etiketten, inkludert informasjon om teipen som brukes, lagres i filen. Derfor, dersom spesifikasjonene for teipen i skriveren skiller seg fra teipinformasjonen som er lagret i filen du ønsker å hente tilbake, som f.eks. typen teip etc., vil det vises en feilmelding. Bytt til en teip med spesifikasjoner om samsvarer med informasjonen i den lagrede filen.

■ Skrive ut den lagrede etiketten

Du kan velge flere filer og skrive dem ut samtidig.

1. Trykk .
2. Velg «Skriv ut» med / og trykk .
3. Velg et filnavn med / eller nummertastene, og trykk så .
Ved å kontinuerlig velge registreringsnumre og trykke , kan du velge flere filer for å skrive dem ut sammen.
4. Velg «Start utskrift» med / og trykk .
Utskriften starter.

MEMO

Du kan også velge «Start utskrift» ved å trykke + / .

■ Slette den lagrede etiketten

1. Trykk .
2. Velg «Slett» med / og trykk .
3. Velg et filnavn med / eller nummertastene, og trykk så .
Bekreftelsesskjermen for sletting vises.
4. Bekreft filnavnet og trykk så .

Topp

Spesifikasjoner

Bruke skriveren med Easy-Mark Plus

Feilsøking

Delnavn og funksjoner

Start her

Rens

Initialisering av innstillinger

Etikettfunksjoner

Nøkkelmenyindeks

Ramme og tabellister

Symbolliste

Teknisk brukerstøtte

Endre skriverinnstillingene



Aut. kutting

Aut. kutting:

Setter hvorvidt det skal kuttes automatisk.

Halv Kutting:

Når «Aut. kutting» er satt til «På» er funksjonen «Halv Kutting» tilgjengelig. «Halv Kutting» skjærer gjennom etikettmaterialet, men ikke bakpapiet, slik at etiketten blir enkel å fjerne.

Utskr.tetthet

Setter utskriftstettheten.

Utskr.tetthet kan justeres for å forbedre utskriftskvaliteten hvis det er nødvendig.

Drop stop

Denne funksjonen holder utskrevne etiketter på plass til de fjernes. Når etiketten fjernes, vil neste etikett automatisk skrives ut. Denne pausefunksjonen stopper de utskrevne etikettene fra å falle ut fra skriveren, og holder dem fast for enkel fjerning.

Når du skriver ut flere kopier, vil utskriften av den andre eller senere etiketter starte når du fjerner en utskrevet etikett. Denne funksjonen er kun tilgjengelig når etikettlengden er 1,1 tomme (28 mm) eller mer, «Aut. kutting» er satt til «På», og «Halv Kutting» er satt til «Av».

MEMO

Hvis du kontinuerlig skriver ut med Drop stop-funksjonen aktivert, kan det være at utskriften ikke automatisk fortsetter hvis du tar ut den utskrevne teipen. I slike tilfeller, åpne og lukk toppdekslet og velg «St. utskr. igj.?»

Stans. pos.

Justerer tekstposisjonen på en utskjært etikett.

Bredde pos: Justerer den vertikale posisjonen på teksten.

Lengde pos: Justerer den horisontale posisjonen på teksten.

Bakgrunnslys

Setter baklyset på skjermen til På eller Av.

Språk

Du kan velge språket som vises på skjermen fra de følgende:

Dansk, Deutsch, English, Español, Français, Italiano, Nederlands, Norsk, Português-Br, Português-EU, Suomi, Svenska, Türkçe

tomme/cm

Måleenheten som brukes for å indikere etikettlengden kan veksles mellom tommer og cm.

MEMO

Versjon: Versjonsnummeret til skriverens fastvare.

Prosedyre for innstilling

1. Trykk .
2. Velg ønsket funksjon med / og trykk .
3. Velg ønsket element med / og trykk .

Topp

Spesifikasjoner

Bruke skriveren med Easy-Mark Plus

Feilsøking

Delenavn og funksjoner

Start her

Rens

Initialisering av innstillinger

Etikettfunksjoner

Nøkkelmenyindeks

Ramme og tabellister

Symbolliste

Teknisk brukerstøtte

Nøkkelmenyindeks

Klikk nøklene omgitt av blått for å vise siden med menylisten.



Topp

Spesifikasjoner

Bruke skriveren med Easy-Mark Plus

Feilsøking

Delenavn og funksjoner

Start her

Rens

Initialisering av innstillinger

Etikettfunksjoner

Nøkkelmenyindeks

Ramme og tabellister

Symbolliste

Teknisk brukerstøtte

Mat og kutt

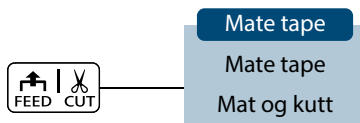

Multiutskrift

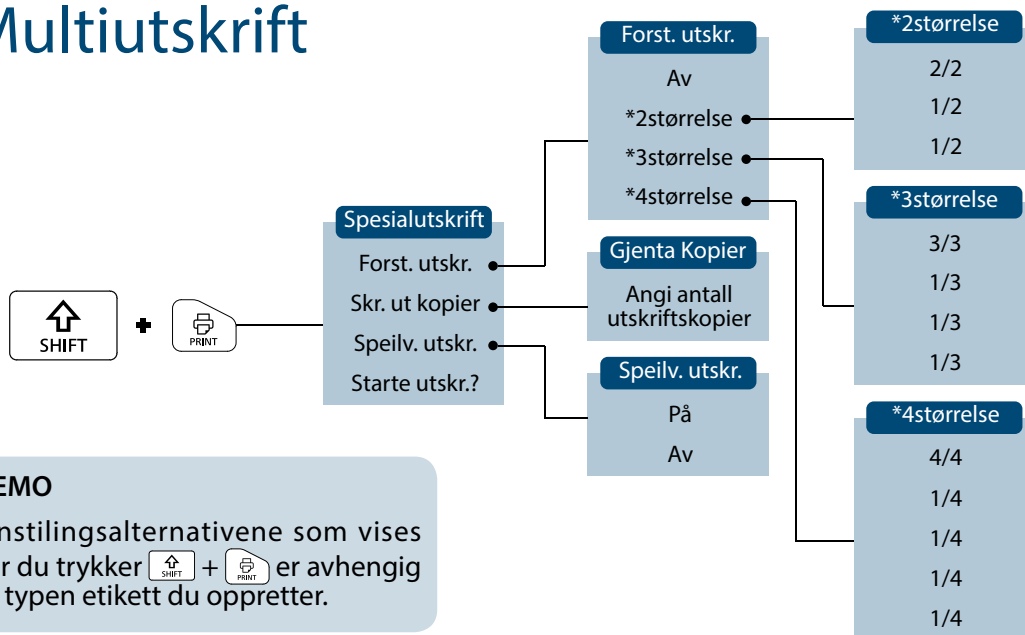

MEMO

Innstillingsalternativene som vises når du trykker + er avhengig av typen etikett du oppretter.

Topp

Spesifikasjoner

Bruke skriveren med Easy-Mark Plus

Feilsøking

Delenavn og funksjoner

Start her

Rens

Initialisering av innstillinger

Etikettfunksjoner

Nøkkelmenyindeks

Ramme og tabellister

Symbolliste

Teknisk brukerstøtte

Sekvensier



Avansert sekvensiering

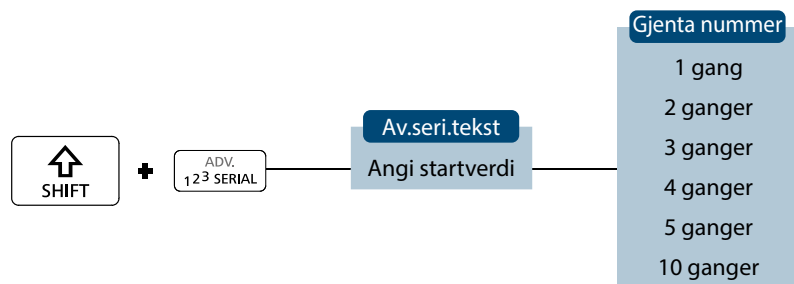

Topp

Spesifikasjoner

Bruke skriveren med
Easy-Mark Plus

Feilsøking

Delenavn og
funksjoner

Start her

Rens

Intialisering av
innstillinger

Etikettfunksjoner

Nøkkelmanyindeks

Ramme og tabellister

Symbolliste

Teknisk brukerstøtte

Strekkode 1

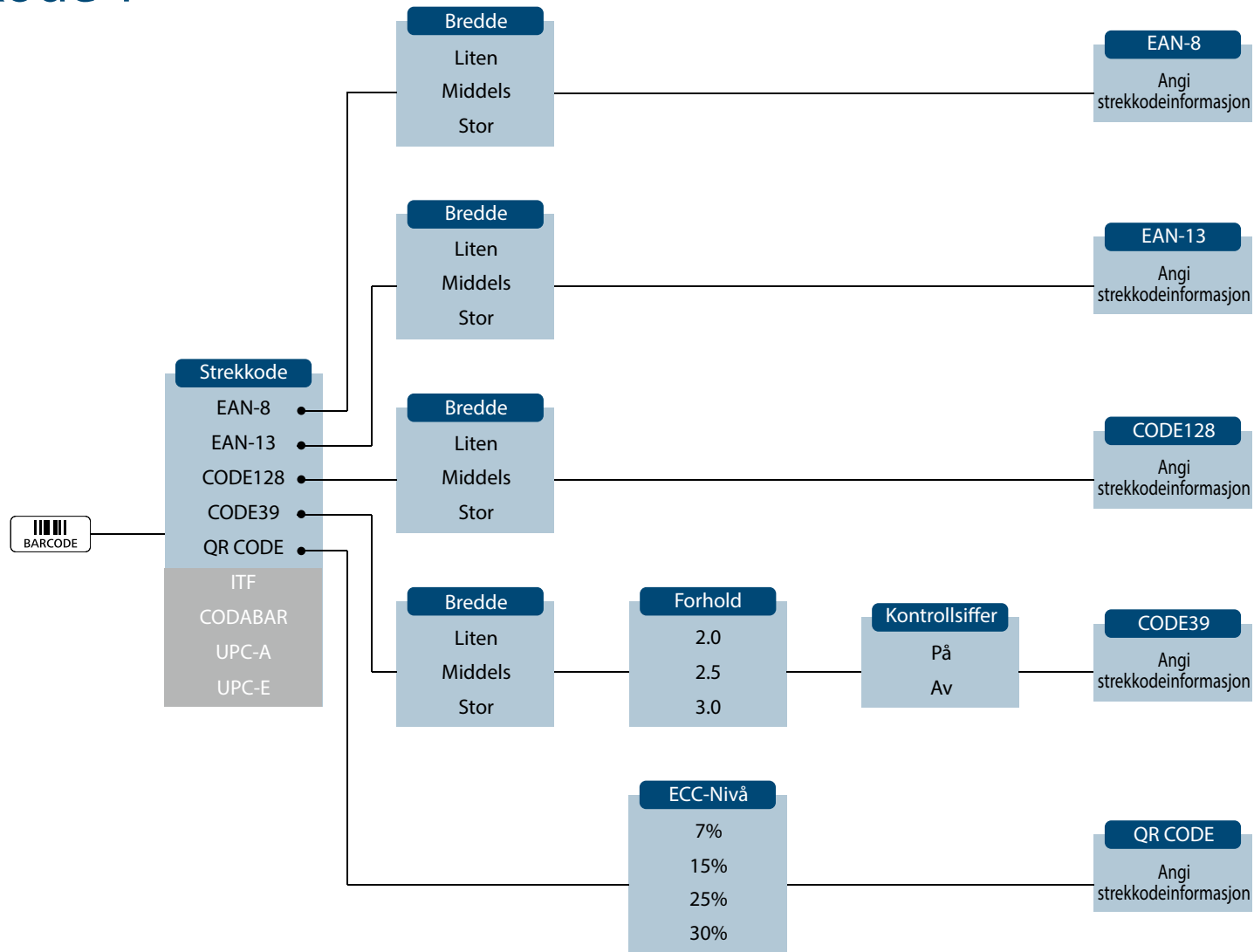

menyen
fortsetter
fremover



Topp

Spesifikasjoner

Bruke skriveren med
Easy-Mark Plus

Feilsøking

Delenavn og
funksjoner

Start her

Rens

Intialisering av
innstillinger

Etikettfunksjoner

Nøkkelmenyindeks

Ramme og tabellister

Symbolliste

Teknisk brukerstøtte

Strekkode 2

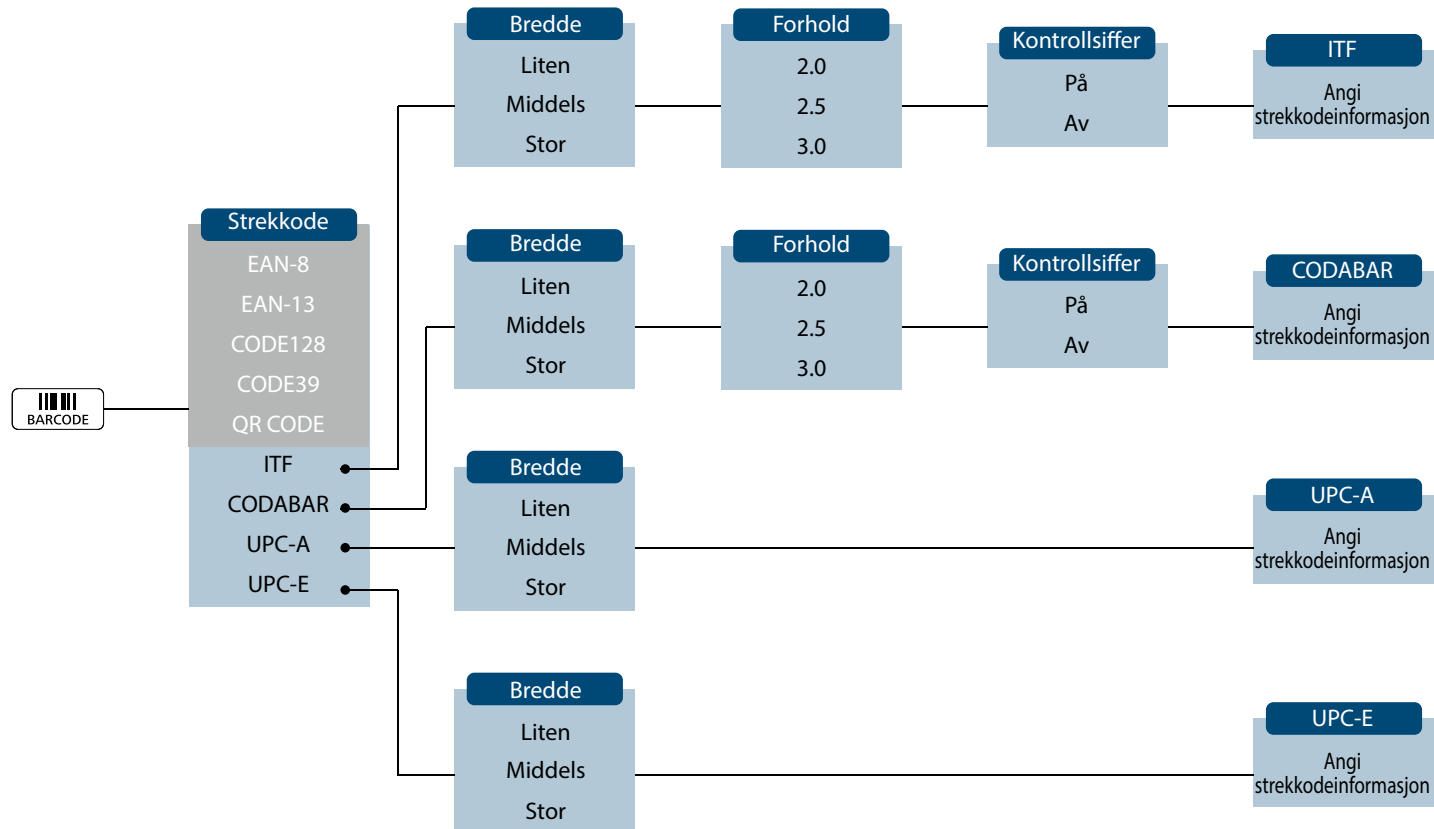

menyen
fortsetter
bakover



Topp

Spesifikasjoner

Bruke skriveren med
Easy-Mark Plus

Feilsøking

Delenavn og
funksjoner

Start her

Rens

Intialisering av
innstillinger

Etikettfunksjoner

Nøkkelmenyindeks

Ramme og tabellister

Symbolliste

Teknisk brukerstøtte

Marger

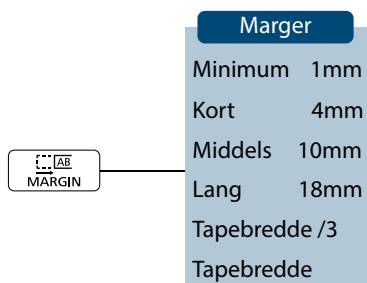

MEMO

Innstilingsmulighetene som vises når du trykker  varierer avhengig av typen etikett du oppretter.

Lengde

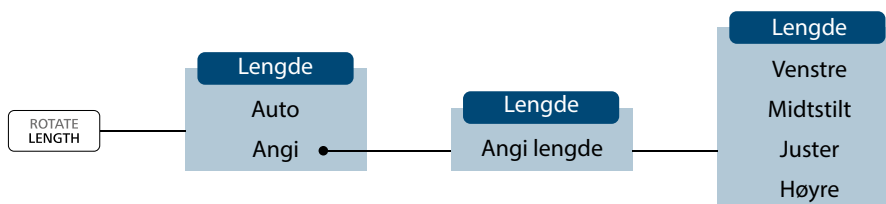

MEMO

Innstilingsmulighetene som vises når du trykker  varierer avhengig av typen etikett du oppretter.

Topp

Spesifikasjoner

Bruke skriveren med Easy-Mark Plus

Feilsøking

Delenavn og funksjoner

Start her

Rens

Initialisering av innstillinger

Etikettfunksjoner

Nøkkelmenyindeks

Ramme og tabellister

Symbolliste

Teknisk brukerstøtte

Tekstalternativer 1

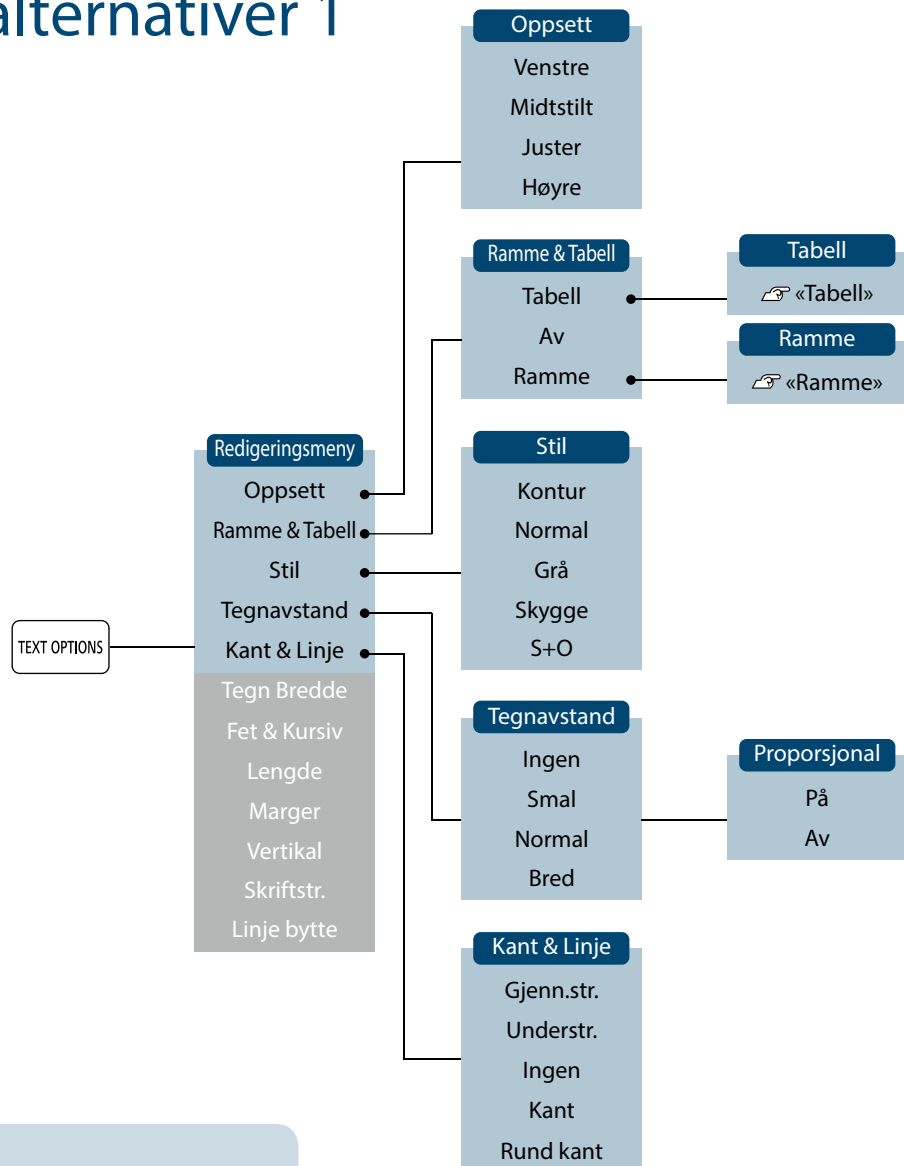

MEMO

Innstillingsmulighetene som vises når du trykker  varierer avhengig av typen etikett du oppretter.

menyen
fortsetter
fremover



Topp

Spesifikasjoner

Bruke skriveren med
Easy-Mark Plus

Feilsøking

Delenavn og
funksjoner

Start her

Rens

Intialisering av
innstillinger

Etikettfunksjoner

Nøkkelmenyindeks

Ramme og tabellister

Symbolliste

Teknisk brukerstøtte

Tekstalternativer 2

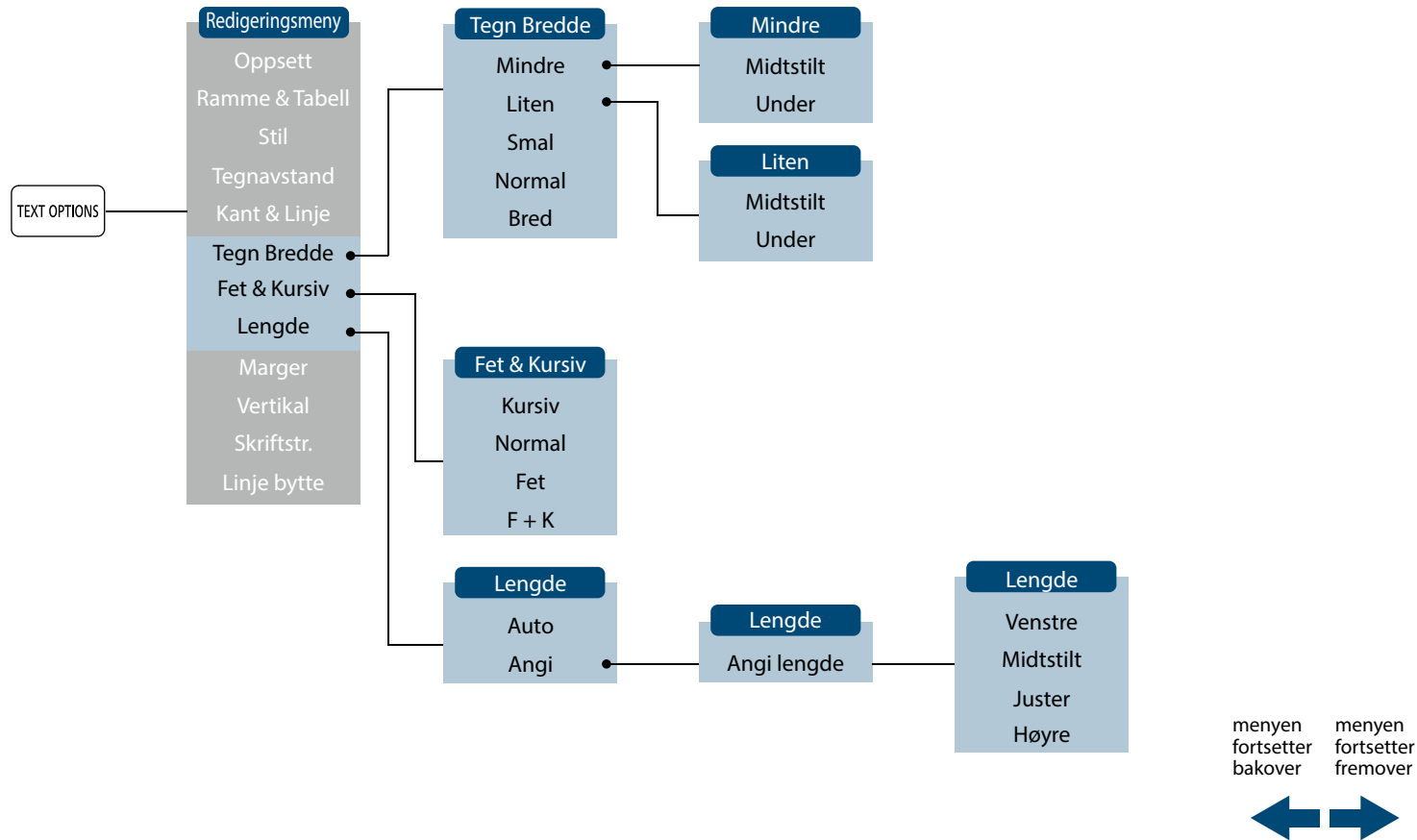

Topp

Spesifikasjoner

Bruke skriveren med Easy-Mark Plus

Feilsøking

Delenavn og funksjoner

Start her

Rens

Initialisering av innstillinger

Etikettfunksjoner

Nøkkelmenyindeks

Ramme og tabellister

Symbolliste

Teknisk brukerstøtte

Tekstalternativer 3

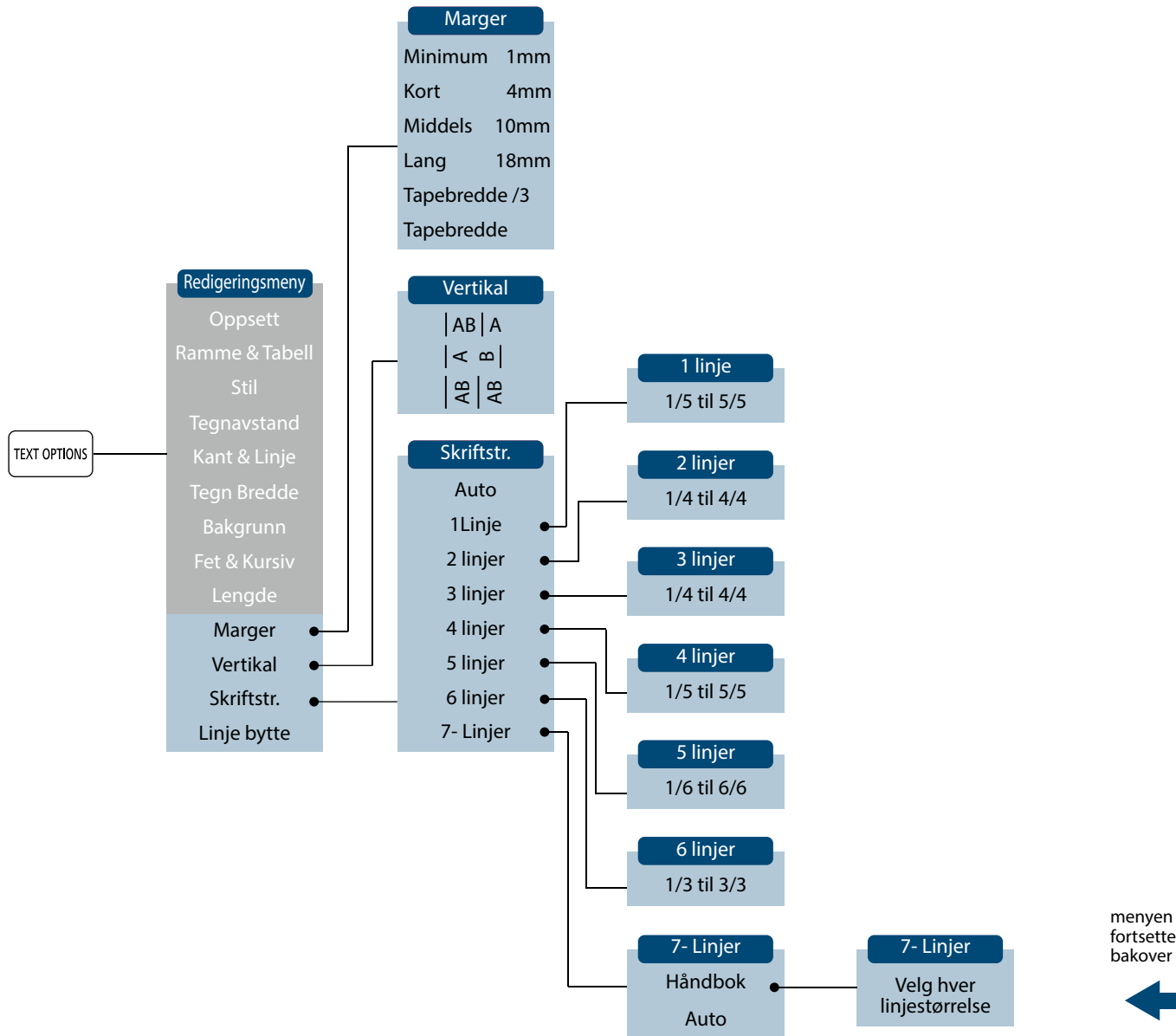

Topp

Spesifikasjoner

Bruke skriveren med Easy-Mark Plus

Feilsøking

Delenavn og funksjoner

Start her

Rens

Initialisering av innstillinger

Etikettfunksjoner

Nøkkelmenyindeks

Ramme og tabellister

Symbolliste

Teknisk brukerstøtte

Pakk inn

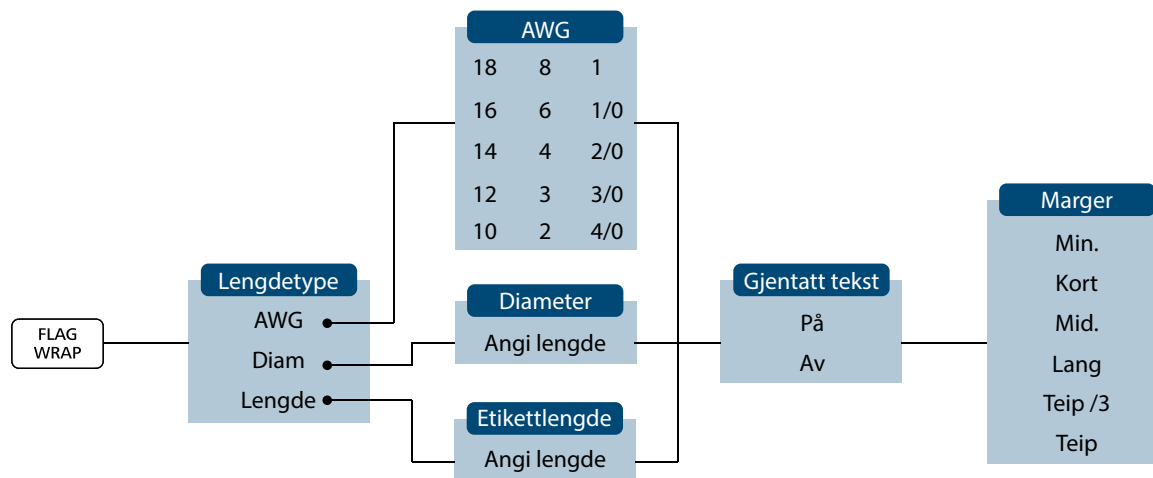

Flagg

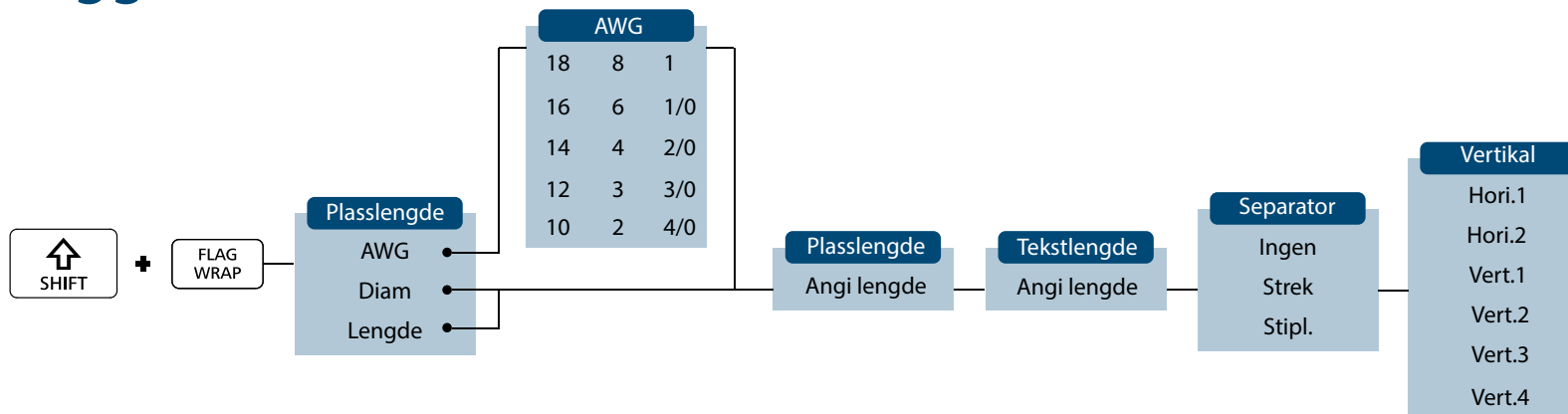

Topp

Spesifikasjoner

Bruke skriveren med Easy-Mark Plus

Feilsøking

Delenavn og funksjoner

Start her

Rens

Initialisering av innstillinger

Etikettfunksjoner

Nøkkelmenyindeks

Ramme og tabellister

Symbolliste

Teknisk brukerstøtte

Blandet-Len

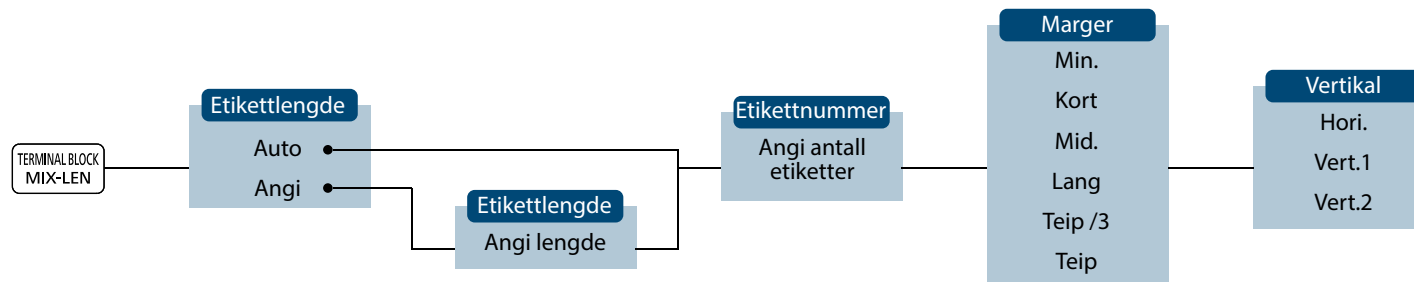

Terminalblokk

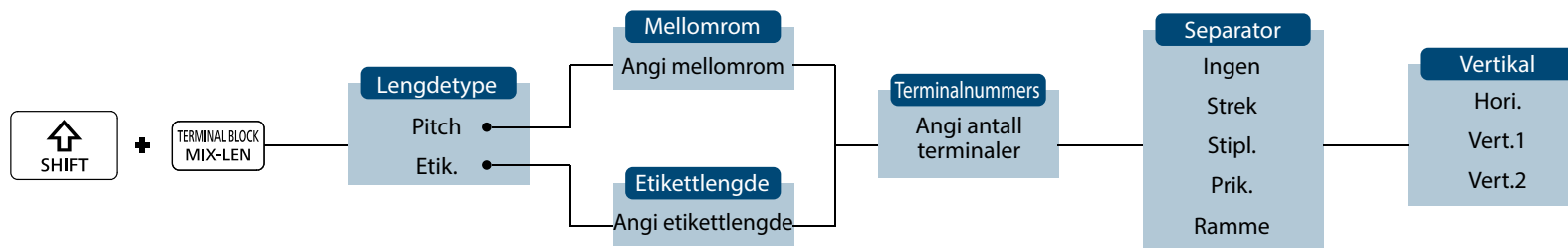

Topp

Spesifikasjoner

Bruke skriveren med Easy-Mark Plus

Feilsøking

Delenavn og funksjoner

Start her

Rens

Initialisering av innstillinger

Etikettfunksjoner

Nøkkelmanyindeks

Ramme og tabellister

Symbolliste

Teknisk brukerstøtte

Patchepanel

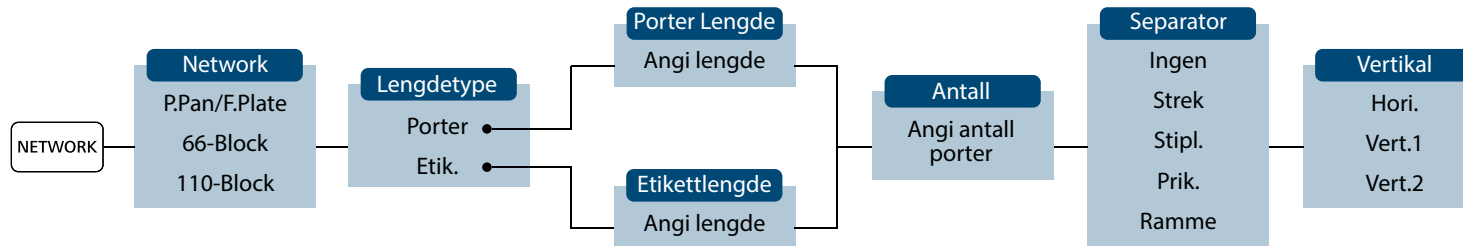

66-Block

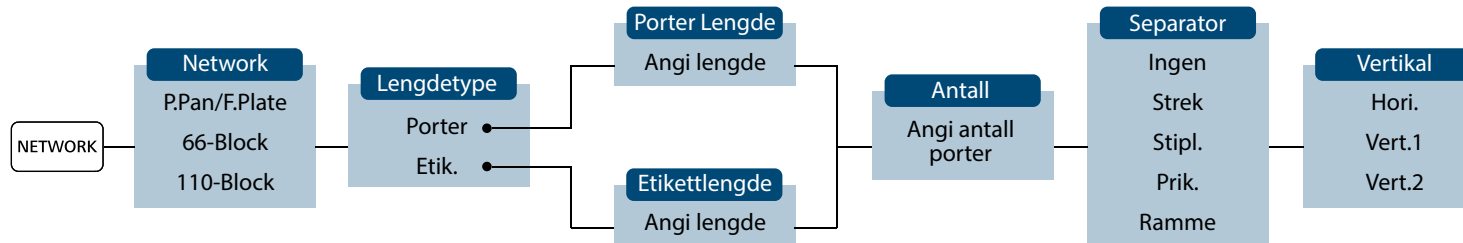

Topp

Spesifikasjoner

Bruke skriveren med Easy-Mark Plus

Feilsøking

Delenavn og funksjoner

Start her

Rens

Initialisering av innstillinger

Etikettfunksjoner

Nøkkelmenyindeks

Ramme og tabellister

Symbolliste

Teknisk brukerstøtte

110-Block

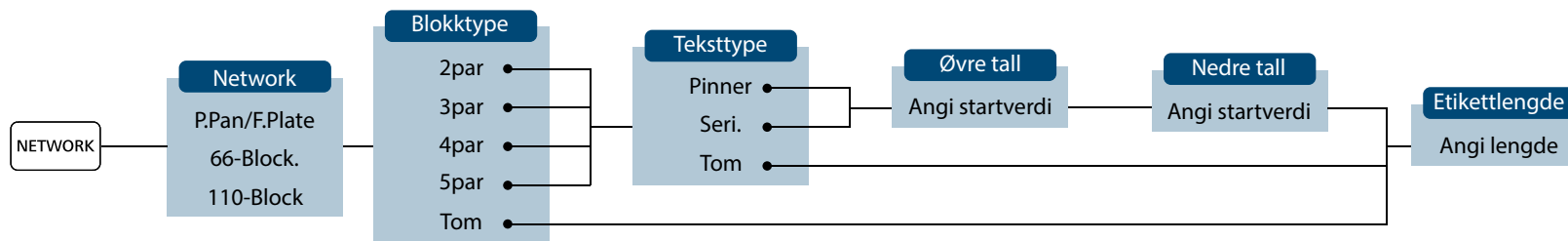

Topp

Spesifikasjoner

Bruke skriveren med
Easy-Mark Plus

Feilsøking

Delenavn og
funksjoner

Start her

Rens

Initialisering av
innstillinger

Etikettfunksjoner

Nøkkelmenyindeks

Ramme og tabellister

Symbolliste

Teknisk brukerstøtte

Slett

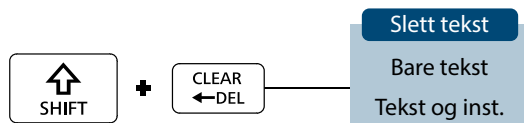

Topp

Spesifikasjoner

Bruke skriveren med
Easy-Mark Plus

Feilsøking

Delenavn og
funksjoner

Start her

Rens

Intialisering av
innstillinger

Etikettfunksjoner

Nøkkelmanyindeks

Ramme og tabellister

Symbolliste

Teknisk brukerstøtte

Innstillingsmeny 1

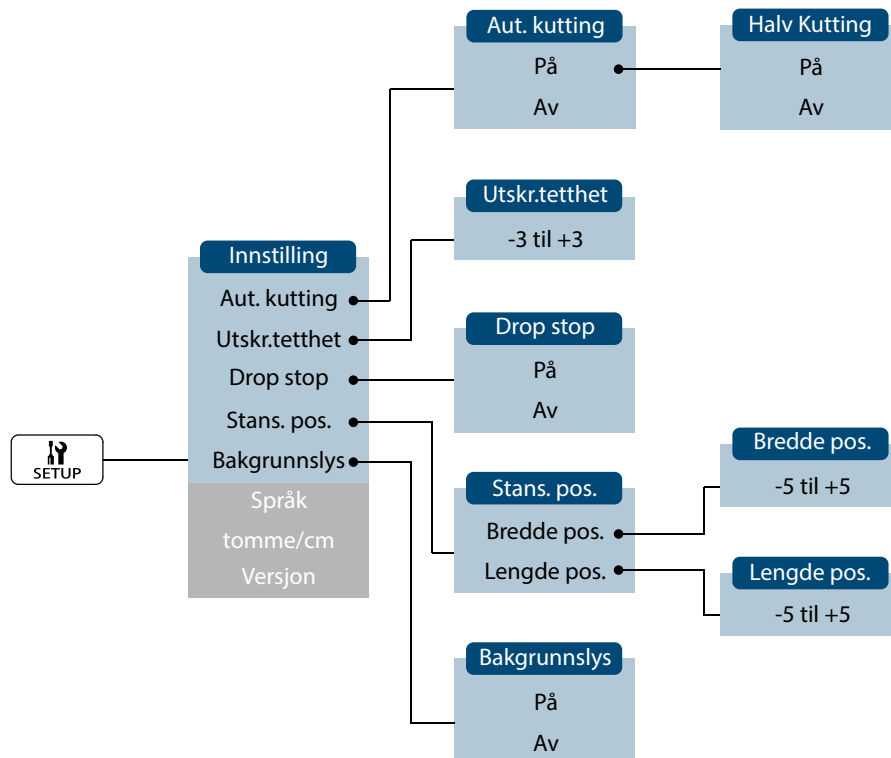

menyen
fortsetter
fremover



Topp

Spesifikasjoner

Bruke skriveren med
Easy-Mark Plus

Feilsøking

Delenavn og
funksjoner

Start her

Rens

Initialisering av
innstillinger

Etikettfunksjoner

Nøkkelmenyindeks

Ramme og tabellister

Symbolliste

Teknisk brukerstøtte

Innstillingsmeny 2

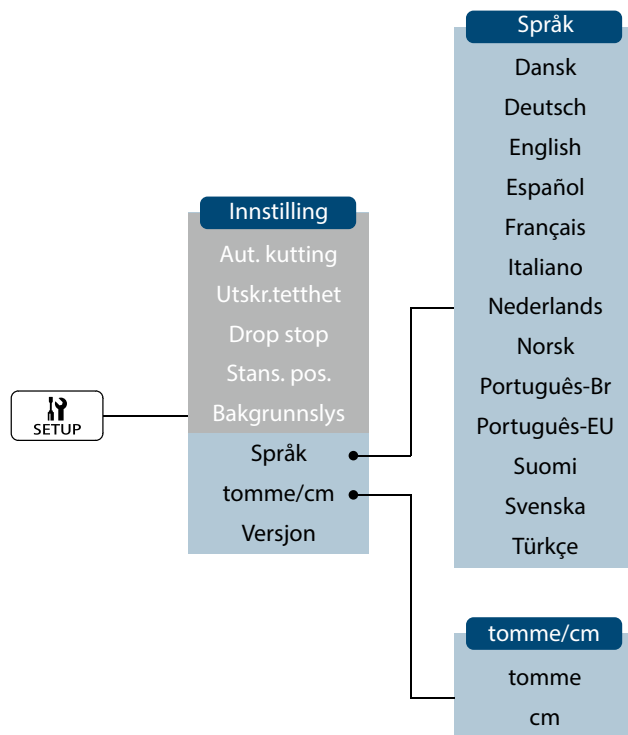

menyen
fortsetter
bakover



Topp

Spesifikasjoner

Bruke skriveren med
Easy-Mark Plus

Feilsøking

Delenavn og
funksjoner

Start her

Rens

Intialisering av
innstillinger

Etikettfunksjoner

Nøkkelmenyindeks

Ramme og tabellister

Symbolliste

Teknisk brukerstøtte

Fillagringsmeny

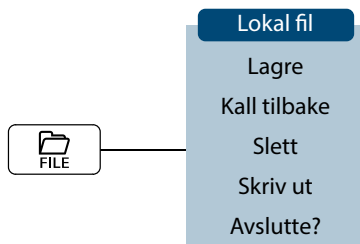

Topp

Spesifikasjoner

Bruke skriveren med
Easy-Mark Plus

Feilsøking

Delenavn og
funksjoner

Start her

Rens

Intialisering av
innstillinger

Etikettfunksjoner

Nøkkelmenyindeks

Ramme og tabellister

Symbolliste

Teknisk brukerstøtte

Aksent

A	Á À Â Ã Ä Å Æ Ā Ḃ Ą
C	Ç Č Ć Ć
D	Đ Ď
E	É È Ě Ê Ę Æ Ø Ē Ę Ę Ě
G	Ĝ Ğ Ğ
H	Ĥ
I	Í Ĩ Î Ì Ĭ Ī Ĳ Ĵ Ĩ
K	Ḳ
L	Ł Ł Ł Ł Ł
N	Ñ Ń Ņ Ņ Ņ
O	Ó Ô Œ Ő Ò Ö Ø Ő Ō Ő
P	Ṗ
R	Ř Ř
S	Š Ś Ş
T	Ť Ṭ Ṭ
U	Ú Ü Ù Û Ů Ű Ū Ṳ Ṳ
W	Ŵ
Y	Ý Ÿ Ŷ
Z	Ž Ž Ż Ʒ

a	á à â ã ä å æ ą ā ą ą
c	ç ć č Ć
d	đ đ đ'
e	é è ě ê ę æ ē ę è ě
g	ğ ğ ğ
h	ħ
i	í Ĩ î ì ĩ Ĳ Ĵ Ĩ
k	ḳ
l	ł ł ł ł ł
n	ñ ñ ņ ņ ņ
o	ó ô œ ő ò ö ø ő ō ő
p	ṗ
r	ř ř
s	š ś ş ŝ ŝ
t	ť ṭ ṭ
u	ú ü ù û ů Ű Ū Ṳ Ṳ
w	ŵ
y	ý Ÿ ŷ
z	ž ž ż Ʒ
?	¿
!	¡

Topp

Spesifikasjoner

Bruke skriveren med Easy-Mark Plus

Feilsøking

Delenavn og funksjoner

Start her

Rens

Initialisering av innstillinger

Etikettfunksjoner

Nøkkelmenyindeks

Ramme og tabellister

Symbolliste

Teknisk brukerstøtte

Ramme og tabellister

Ramme

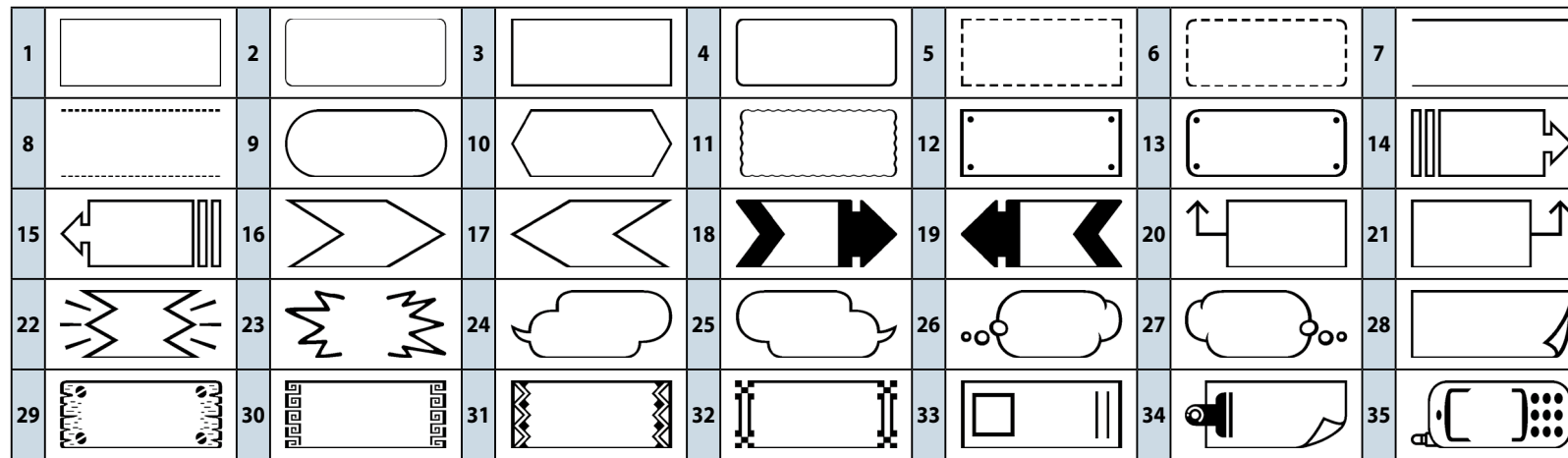

Topp

Spesifikasjoner

Bruke skriveren med
Easy-Mark Plus

Feilsøking

Delenavn og
funksjoner

Start her

Rens

Initialisering av
innstillinger

Etikettfunksjoner

Nøkkelmanyindeks

Ramme og tabellister

Symbolliste

Teknisk brukerstøtte

Tabell

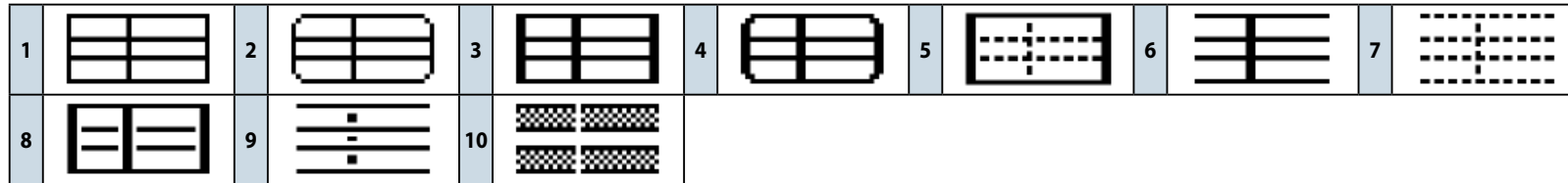

Topp

Spesifikasjoner

Bruke skriveren med Easy-Mark Plus

Feilsøking

Delenavn og funksjoner

Start her

Rens

Intialisering av innstillinger

Etikettfunksjoner

Nøkkelmanyindeks

Ramme og tabellister

Symbolliste

Teknisk brukerstøtte

Symbolliste

■ Ansi



■ Støt

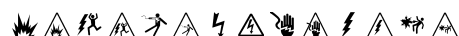

■ Piler



■ Audiovisuelt

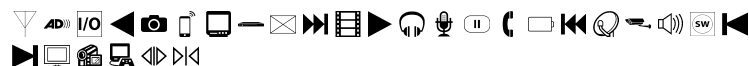

■ Klammer



■ Valuta

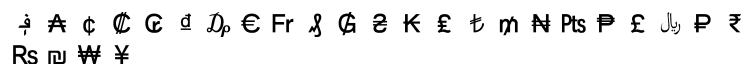

■ Datasenter



■ Tosifret

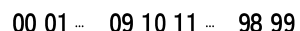

■ Elektrisk

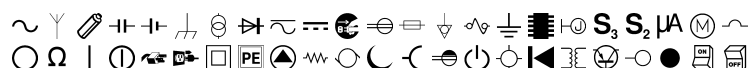

■ Miljø



■ Brann



■ Farlige mat.



■ Gresk



■ IMO



■ Laboratorium



■ Merke



■ Matte

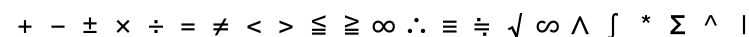

■ Metrisk



Topp

Spesifikasjoner

Bruke skriveren med Easy-Mark Plus

Feilsøking

Delnavn og funksjoner

Start her

Rens

Initialisering av innstillinger

Etikettfunksjoner

Nøkkelmenyindeks

Ramme og tabellister

Symbolliste

Teknisk brukerstøtte

■ Tall

① ② ③ ④ ⑤ ⑥ ⑦ ⑧ ⑨ ⑩ ⑪ ⑫ ⑬ ⑭ ⑮ ⑯ ⑰ ⑱ ⑲ ⑳ ○ — 二
 ≡ I II III IV V VI VII VIII IX X i ii iii iv v vi vii viii ix x ^{1 2}
 3 4 5 6 7 8 9 0 1 2 3 4 5 6 7 8 9 0 1/3 2/3

■ Kontor



■ Verneutstyr



■ Forbud



■ Off. skilt



■ Tegnsetting

… · No © ® € TEL FAX ¶ ` ™ • ´ ¨ ~ § ♂ ♀ ° • † ‡

■ Forsendelse

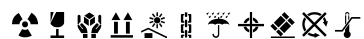

■ Advarsel



■ Ekstra symbol



Topp

Spesifikasjoner

Bruke skriveren med Easy-Mark Plus

Feilsøking

Delenavn og funksjoner

Start her

Rens

Intialisering av innstillinger

Etikettfunksjoner

Nøkkelmanyindeks

Ramme og tabellister

Symbolliste

Teknisk brukerstøtte

Kontaktinformasjon til teknisk støtte: telefonnummer, e-post, adresse

Ytterligere brukerstøtte

Besøk www.panduit.com

Gratis nedlastinger

Sti: Brukerstøtte / Nedlastingscenter / Programvare

Fastvare skrivere

- Detaljert brukerveiledning
- Erstatnings-hurtigreferansekort
- Produktbulletin
- Produktspesifikasjon og sikkerhetsinformasjon.

Registrering av garanti

Sti: Brukerstøtte / Produktregistrering

Relaterte produkter

- MP Etikettkassetter
- MP100 Skriver
- Mobile etikettapplikasjoner for Android og iOS
- Easy-Mark Plus Etikettprogramvare

Global kundestøtte

- cs@panduit.com
- USA og Canada: 800-777-3300
- Europa, Midt-Østen og Afrika: 44.20.8601.7200
- Latin-Amerika: 52.33.3777.6000
- Asia og Stillehavsregionen: 65.6305.7575

PANDUIT TEKNISK BRUKERSTØTTE

1-866-871-4571

GA-TECHSUPPORT@PANDUIT.COM

MP300 Label Printer / Imprimante d'étiquettes
AC adapter / Adaptateur secteur : AST1527Z2-1
15V == 2.7A
Alkaline batteries(AA size×6) / Piles alcalines(AA Taille×6)
9V == 2.7A

CAN ICES-3(B) / NMB-3(B)

In case of alkaline battery
RATED OPERATING TIME / RATED RESTING TIME: 0.5H / 1.0H
En cas de pile alcaline
TEMPS DE FONCTIONNEMENT NOMINALE /
TEMPS DE REPOS NOMINALE : 0,5H / 1,0H
This device complies with part 15 of the FCC Rules. Operation is
subject to the following two conditions:
(1) This device may not cause harmful interference, and
(2) this device must accept any interference received,
including interference that may cause undesired
operation.

PANDUIT
Panduit Corp.
World Headquarters
Tinley Park, IL 60487
800.777.3300
www.panduit.com

Made in CHINA / Fabriqué en CHINE
Use only power supplies listed in the user instructions.
Utiliser l'adaptateur secteur indiqué dans le guide de l'utilisateur.
181372700



Topp

Spesifikasjoner

Bruke skriveren med
Easy-Mark Plus

Feilsøking

Delenavn og
funksjoner

Start her

Rens

Initialisering av
innstillinger

Etikettfunksjoner

Nøkkelmenyindeks

Ramme og tabellister

Symbolliste

Teknisk brukerstøtte