



MP300 PRINTER

Användarhandbok









Läs det här dokumentet noggrant för att använda produkten säkert och korrekt. Om det är fel på din produkt, läs garantikortet på webbplatsen och kontakta butiken du köpte den från. Om du behöver mer hjälp kontaktar du din lokala kundtjänst.

Besök oss också på www.panduit.com för hjälp och support. Du kan ladda ner den senaste versionen av den här användarhandboken från webbplatsen.

Innehållsmeny

Specifikationer	2
Använda skrivaren med Easy-Mark Plus	3
Felsökning	4
Delarnas namn och funktioner.....	5
Starta här	7
Rengöring	14
Initialisera inställningarna.....	15
Etikettfunktioner	16
Nyckelordsindex	44
Listor över ramar och tabeller.....	62
Symbollista	64
Teknisk support.....	66

Anmärkningar som används i handboken

 VARNING	Visar information som, om den ignoreras, kan leda till allvariga personskador eller dödsfall på grund av felaktig hantering.
 FÖRSIKTIGHET	Visar information som, om den ignoreras, kan leda till personskador, fysiska skador eller skador på utrustning på grund av felaktig hantering.
Observera	Visar viktig information om skrivaren.
MEMO	Visar ytterligare information och punkter som kan vara bra att känna till om ett ämne.
	Visar en plats med mer detaljerad information.
	Visar en bild av etiketten som ska användas som ett exempel.
  	Visar knapparna på skrivaren.
"Namn"	Visar menyval, meddelanden som visas på displayen, eller namnet på en handbok. Exempel: "På", "Starta utskr?"

Specifikationer

Skrivarkropp

Mått (B x D x H)	Ca. 5,35 x 11,61 x 3,82 (tum)	
	Ca. 136 x 295 x 97 (mm)	
Vikt	Ca. 2,76 lb	(exklusive batterier, tejkasset)
	Ca. 1 250 g	

Användningsförhållanden

Drifttemperatur	5 till 35 grader C
Förvaringstemperatur	-10 till 55 grader C

Stödd bandbredd

6 mm, 9 mm, 12 mm, 18 mm, 24 mm, 36 mm, 42 mm (Die-cut)

Strömförsörjning

Batteri

Li-ion-batteri (C52CE97010) x 1 / alkaliskt AA-batteri x 6
--

Nätadapter

Typ	AST1527Z2-1
Tillverkare	Seiko Epson Corp.
Indata	100-240 V AC, 1,2 A, 50-60 Hz (endast dedikerad adapter, strömkabel)
Uteffekt	15 V DC, 2,7 A
Total uteffekt	40,5 W

Specifikationer för li-ion-batteri

Omgivningstemperatur

Under drift	0 till 40 grader C	
Laddning	0 till 40 grader C	
Under förvaring	Mindre än 1 månad	-20 till 50 grader C
	Mindre än 3 månader	-20 till 40 grader C
	Mindre än 1 år	-20 till 20 grader C

Laddningsinformation

Nominella specifikationer	Strömstyrka vid laddning (Std.)	1,0 A
	Spänning med laddning (Std.)	8,05 V
	Laddningstid	Ca. 3 timmar
Laddningsgränser	Modell av batteri	C52CE97010
	Maximal laddningsström, A	1,0 A
	Maximal laddningsspänning, V	8,4 V

Beräknad tid med alkaliska batterier

Beräknad drifttid / beräknad vilotid	0,5 h / 1,0 h
--------------------------------------	---------------

Regelefterlevnad/säkerhetsföreskrifter

För mer information, se bladet Viktigt om säkerhet.

Toppen

Specifikationer

Använda skrivaren med Easy-Mark Plus

Felsökning

Delarnas namn och funktioner

Starta här

Rengöring

Initialisera inställningarna

Etikettfunktioner

Nyckelordsindex

Listor över ramar och tabeller

Symbolista

Teknisk support

Använda skrivaren med Easy-Mark Plus

Anslut skrivaren till en dator med USB-kabeln för att skriva ut från etikettprogramvaran Easy-Mark Plus.

För detaljerade instruktioner om hur man installerar och använder Easy-Mark Plus, gå till www.panduit.com eller kontakta Panduits tekniska supportgrupp för identifiering.

Besök Panduits webbplats för att hitta filen med den senaste maskinvaruuppgraderingen för MP300 och anvisningar för den.

📎 "Kontaktuppgifter till teknisk support: telefonnr., e-post-adress"

Toppen

Specifikationer

Använda skrivaren med Easy-Mark Plus

Felsökning

Delarnas namn och funktioner

Starta här

Rengöring

Initialisera inställningarna

Etikettfunktioner

Nyckelordsindex

Listor över ramar och tabeller



Symbollista

Teknisk support

Felsökning

■ Meddelanden

Det här avsnittet beskriver lösningarna när följande meddelanden visas på displayen.

Kontr. batteri Ladda batteri	Batteriet har laddats ur. Anslut nätadaptern till skrivaren och ladda batteriet. För detaljer information,  "Ladda li-ion-batteriet"
Kontr. batteri Byt alkaliska	Batterierna har tagit slut. Stäng av strömmen och byt ut alla batterier mot nya.
Lucka öppen!	Den övre luckan är öppen. Stäng den övre luckan.
Sätt i band	Kontrollera att tejkassetten är laddad eller rätt isatt. För detaljer information,  "Installera en tejkasset"
Kontrollera tejkasset	Den laddade tejsen stöds inte. Sätt i rätt kasset.
Inga fler sekvensnummer!	Endast upp till 2 sekvensnummer kan infogas.
För lång kod!	Endast upp till 2 streckkoder kan infogas.
Lång QR CODE!	Utför något av följande: Använd en bredare tejp. Minska texten eller cellstorleken. Sänk "ECC-nivå".
Överhettning!	Skrivhuvudet är överhettat. Stäng av strömmen och ta bort tejkassetten, och lämna sedan skrivaren tills den svalnat.
Kasta vid-spår Töm skräp	Det finns tejp kvar i tejpupmatningsfacket. Ta bort tejsen.
Ta bort klippt	Kan inte starta utskriften eftersom det finns klippt tejp kvar i tejpupmatningsfacket. Ta bort tejsen från tejpupmatningsfacket.

■ Problem

Kan inte ladda li-ion-batteriet

Är li-ion-batteriet rätt isatt? Kontrollera att li-ion-batteriet är rätt isatt.
Är nätadaptern ordentligt ansluten? Anslut nätadaptern och strömkabeln ordentligt i uttaget på skrivaren, nätadapterkontakten och eluttaget.

Kan inte detektera tejsen

Är tejkassetten rätt isatt? Kontrollera att tejkassetten är rätt isatt.
Är etiketten för detektion av tejkassetten ren? Torka annars av smutsen med en mjuk duk.
Är detektionssensorn på skrivaren ren? Torka annars av smutsen med en mjuk duk.

MEMO

Om inget av ovanstående har löst problemet, eller symtomen är andra än de ovanstående, kontakta Panduit teknisk support för identifiering.

Toppen

Specifikationer

Använda skrivaren med Easy-Mark Plus

Felsökning

Delarnas namn och funktioner

Starta här

Rengöring

Initialisera inställningarna

Etikettfunktioner

Nyckelordsindex

Listor över ramar och tabeller

Symbolista

Teknisk support

Delarnas namn och funktioner

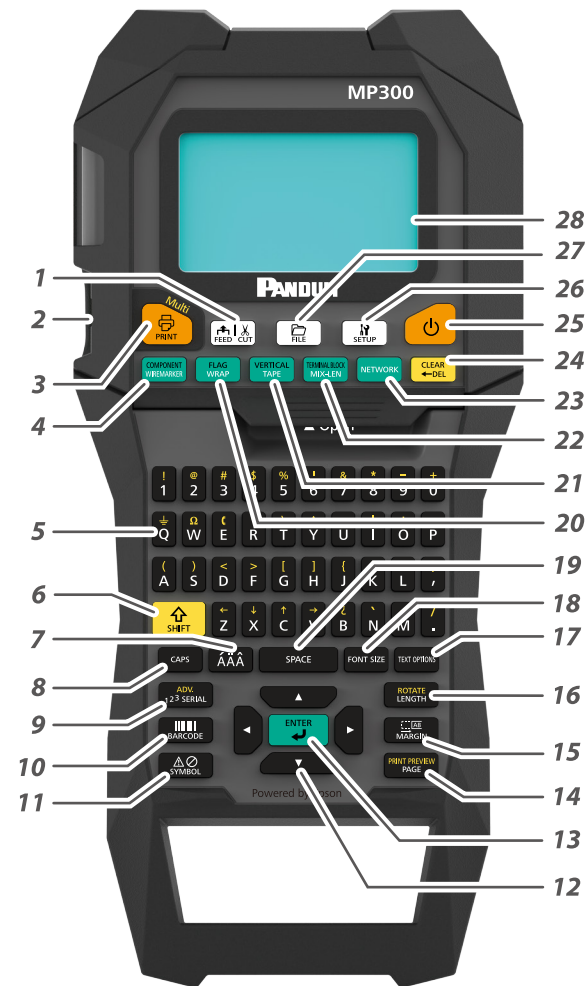

1. Matar och klipper sedan tejp.
2. Tejputmattningsfack
3. Skriver ut en etikett. Håll inne och tryck på den här för att skriva ut med en specialutskriftsfunktion.
4. Skapar en etikett för Wiremarker. Håll inne och tryck på den här för att ändra till komponentläge.
5. Teckenknappar. Sekundära tecken kan anges genom att trycka på och de här knapparna samtidigt.
6. Shift
7. Anger ett tecken med accent.
8. Caps lock
9. Skapar en etikett med en sekvensering. Håll inne och tryck på den här för att skapa med avancerad sekvensering.
10. Skapar en streckkodsetikett.
11. Anger en symbol.
12. Markörknappar
13. Bekräftar inställningarna.
14. Lägger till en sida. Håll inne och tryck på den här för att ändra förhandsgranska den skapade etiketten.
15. Ställer in marginalerna.
16. Ställer in tejlängden. Håll inne och tryck på den här för att rotera texten.
17. Ställer in format och stil.
18. Ändrar fontstorleken.
19. Mellanrum
20. Skapar en etikett att linda runt kablar. Håll inne och tryck på den här för att skapa en etikett som lindas runt kablar som en flagga.
21. Skapar en tejpetikett. Håll inne och tryck på den här för att ändra till vertikalt läge.
22. Skapar etiketter med blandade längder. Håll inne och tryck på den här för att ändra till terminalblockläge.
23. Skapa etiketter för patch panel, 66-Block och 110-Block.
24. Radera. Håll inne och tryck på den här för att rensa all text och/eller alla inställningar.
25. Slår på och av skrivaren.
26. Visar inställningsmenyn.
27. Sparar och öppnar etikettfiler.
28. Visningsområde.

Toppen

Specifikationer

Använda skrivaren med Easy-Mark Plus

Felsökning

Delarnas namn och funktioner

Starta här

Rengöring

Initialisera inställningarna

Etikettfunktioner

Nyckelordsindex

Listor över ramar och tabeller

Symbolista

Teknisk support

■ Display

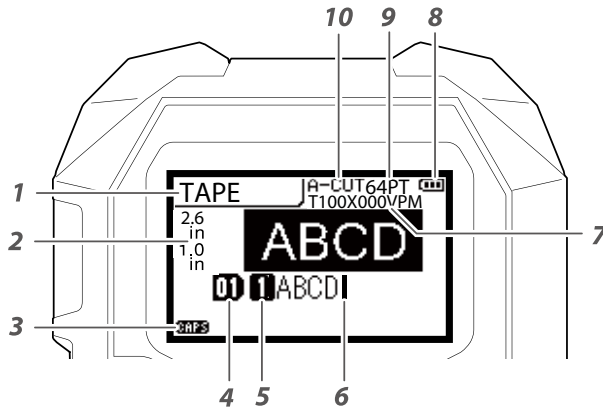

1. Etikettläge
2. Aktuell etikettlängd och bredd
Enheten kan växlas mellan tum och cm.
☞ "tum/cm"
3. Caps lock PÅ
4. Sidnummer
5. Linjenummer
6. Markör
7. Etikettens artikelnummer
8. Batteriets livslängd
9. Fontstorlek
10. Klipparinställning

Displayen visar de aktuella inställningarna och tecknen som du har angett.
Du kan ändra språket som visas på skärmen och meny.
☞ "Språk"

Toppen

Specifikationer

Använda skrivaren
med Easy-Mark Plus

Felsökning

**Delarnas namn och
funktioner**

Starta här

Rengöring

Initialisera inställ-
ningarna

Etikettfunktioner

Nyckelordsindex

Listor över ramar och
tabeller

Symbollista

Teknisk support

Starta här

1. Sätta i li-ion-batteriet

Innan du använder skrivaren för första gången ska du ladda li-ion-batteriet (C52CE97010). Läs också säkerhetsföreskrifterna för det laddningsbara batteriet som beskrivs i den här handboken.

För mer information om hur man hanterar li-ion-batteriet finns i handboken till batteriet.

⚠ VARNING

Se till att använda det dedikerade li-ion-batteriet (C52CE97010). Om ett annat batteri används än det specificerade kan det orsaka brand, explosion, läckage, överhettning eller andra skador.

⚠ FÖRSIKTIGHET

När du kasserar använda batterier, se till att följa reglerna.

1. Öppna batteriluckan.

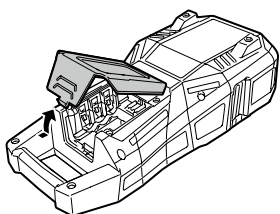

2. Sätt i li-ion-batteriet i rätt riktning.

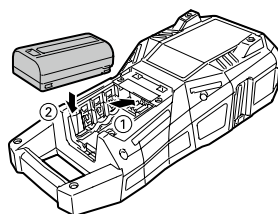

3. Stäng batteriluckan.

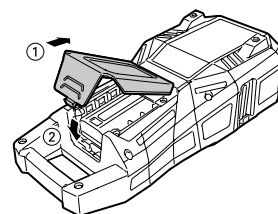

■ Ladda li-ion-batteriet

Du kan ladda den dedikerade li-ion-batteriet (C52CE97010) med skrivaren.

För att ladda batteriet, anslut nätadaptern till skrivaren med li-ion-batteriet installerat.

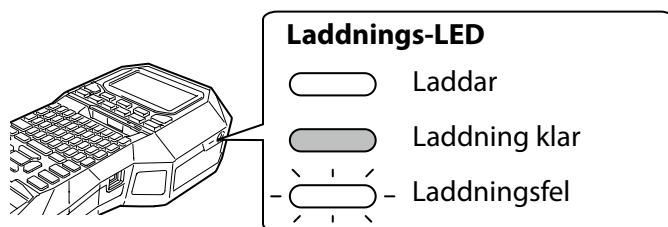

MEMO

- Li-ion-batteriet kan inte laddas medan man skriver ut.
- Om strömmen i det laddade li-ion-batteriet verkar ta slut snabbt, ska det bytas mot ett nytt.
- Det finns sannolikt en laddningsfel eller batterifel i följande fall. Kontakta kvalificerad servicepersonal.
 - En laddnings-LED blinkar under laddningen.
 - Nya li-ion-batterier tar betydligt längre tid att ladda än den beräknade laddningstiden (mindre än 3 timmar).

Toppen

Specifikationer

Använda skrivaren med Easy-Mark Plus

Felsökning

Delarnas namn och funktioner

Starta här

Rengöring

Initialisera inställningarna

Etikettfunktioner

Nyckelordsindex

Listor över ramar och tabeller

Symbolista

Teknisk support

■ **Använda alkaliska batterier**

Du kan använda alkaliska batterier istället för li-ion-batteriet. När du använder alkaliska batterier ska de sitta i rätt riktning.

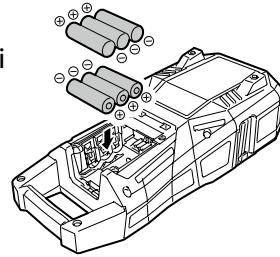

⚠ FÖRSIKTIGHET

När du har skrivit ut kontinuerligt under 30 minuter med alkaliska batterier ska du lämna skrivaren under minst en timme för att låta batterierna svalna.

■ **Ansluta nätadaptern**

Anslut nätadaptern som visas nedan.

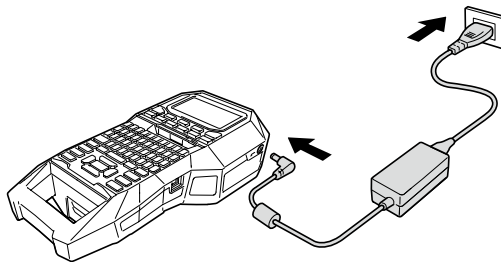

■ **Ansluta datorn**

1. Anslut USB-kabeln till skrivaren.
2. Anslut den andra kontakten på USB-kabeln till datorn.

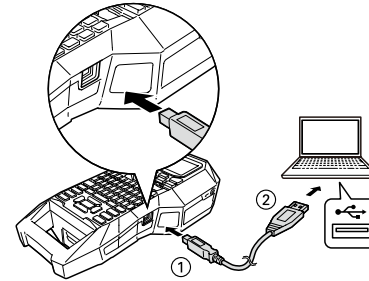

Toppen

Specifikationer

Använda skrivaren med Easy-Mark Plus

Felsökning

Delarnas namn och funktioner

Starta här

Rengöring

Initialisera inställningarna

Etikettfunktioner

Nyckelordsindex

Listor över ramar och tabeller

Symbollista

Teknisk support

2. Installera en tejkasset

⚠ FÖRSIKTIGHET

- Se till att strömmen är avstängd.
- Se till att använda den specificerade tejkassetten.
- Se till att den övre luckan är stängd ordentligt.
- Om du har öppnat den övre luckan medan en tejkasset är installerad, kontrollera att tejpänden är införd i tejpupmatningsfacket före användning.
- Var noga med att hålla etiketten för att detektera tejkassetten och sensorn på skrivaren rena. Annars kanske tejen inte längre detekteras på rätt sätt.
- Rör inte sensorn direkt med fingrarna.

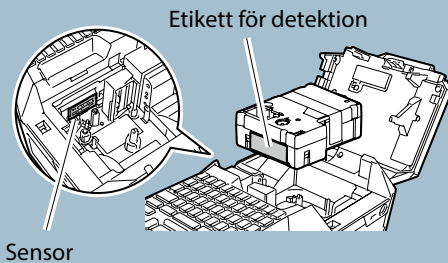

1. Spola tillbaka färgbandet vid behov.

Använd en penna eller blyertspenna.

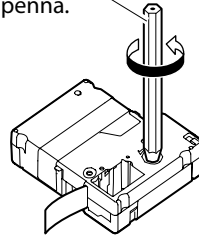

2. Öppna den övre luckan.

Övre lucka

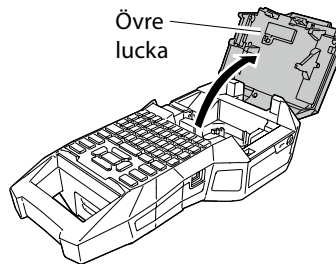

3. Installera en tejkasset.

Sätt tejpänden i tejpupmatningsfacket.

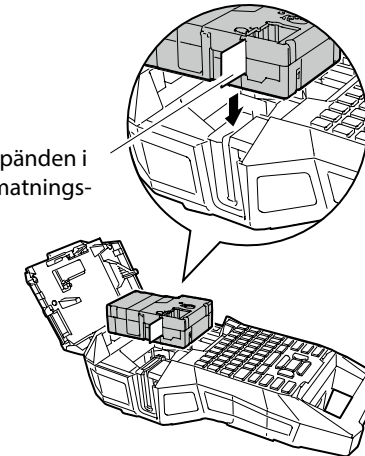

4. Stäng den övre luckan.

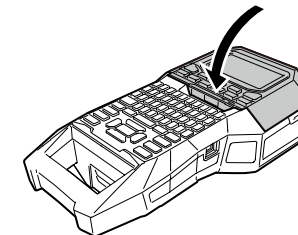

Toppen

Specifikationer

Använda skrivaren med Easy-Mark Plus

Felsökning

Delarnas namn och funktioner

Starta här

Rengöring

Initialisera inställningarna

Etikettfunktioner

Nyckelordsindex

Listor över ramar och tabeller

Symbollista

Teknisk support

3. Slå på strömmen

1. Tryck på .

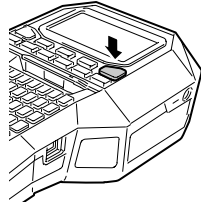

Automatisk avstängning

Om ingen knapp används på fem minuter stängs skrivaren av automatiskt. (De tecken som du har angett i den aktuella sessionen sparas.) Dessutom, om ingen knapp används på en timma medan skrivaren är avsluten till en dator, stängs den automatiskt av.

■ Mata ut tejp

FÖRSIKTIGHET

Se till att mata fram tejp varje gång du installerar en tejkasset.

1. Tryck på .
2. Välj en funktion med / och tryck sedan på .

Bandmatning

Matar ut tejp.

Mata och klipp

Matar ut tejp och klipper sedan av den.

Toppen

Specifikationer

Använda skrivaren med Easy-Mark Plus

Felsökning

Delarnas namn och funktioner

Starta här

Rengöring

Initialisera inställningarna

Etikettfunktioner

Nyckelordsindex

Listor över ramar och tabeller

Symbollista

Teknisk support

4. Ange text

Ex Câble#101

1. Tryck på .

  C|

2. Tryck på .

3. Tryck på .

4. Tryck på .

En lista över tecken visas.

För accentmärken som kan infogas
 "Accent"

a
 àâäåæçäå
 â
 ã

5. Välj ett tecken med   och tryck på .

"â" anges.

  Câ|

6. Tryck på knapparna:   .

"Câble" visas på skärmen.

7. Tryck på  + .

"#" anges.

8. Tryck på knapparna:   .

  Câble#101|

Spara den skapade etiketten:  "Spara ofta använda etiketter"

Ändra fontstorleken:  "Ändra fontstorleken"

■ Radera text

1. Tryck på  .

Ett tecken tas bort.

Radera all text

1. Tryck på  +  .

2. Välj en funktion med  /  och tryck sedan på .

Endast text

Raderar all text.

Text&inställn.

Raderar all text och återställer fontstorleken och andra inställningar till de ursprungliga inställningarna.

Toppen

Specifikationer

Använda skrivaren med Easy-Mark Plus

Felsökning

Delarnas namn och funktioner

Starta här

Rengöring

Initialisera inställningarna

Etikettfunktioner

Nyckelordsindex

Listor över ramar och tabeller

Symbollista

Teknisk support

5. Skriv ut en etikett

1. Tryck på .

Ställer in etikettens autoklippning till Av

 "Autoklippning"

Utskrift med funktionerna specialutskrift

 "Förstora utskr."

■ **Kontrollera den utskrivna bilden** +

1. Tryck på + .

Den utskrivna bilden rullar på hela skärmen.
När förhandsgranskning slutar, visas redigeringskärmen igen.

FÖRSIKTIGHET

- Stoppa inte in fingrarna i tejpupmatningsfacket.
- Dra inte i tejpens förrän utskriften är klar.

Observera

- "Sätt i band" visas på displayen om tejp-kassetten är inte isatt eller felaktigt isatt.
- Längden på etiketten som visas på displayen är en vägledning och kanske inte stämmer med längden på den utskrivna etiketten exakt.

MEMO

- För att avbryta utskriften, tryck på .
- Beroende på din marginalinställning eller etikettens typ, kanske tejp matas och klipps före utskrift.

Toppen

Specifikationer

Använda skrivaren med Easy-Mark Plus

Felsökning

Delarnas namn och funktioner

Starta här

Rengöring

Initialisera inställningarna

Etikettfunktioner

Nyckelordsindex

Listor över ramar och tabeller

Symbollista

Teknisk support

6. Fästa en etikett

1. Dra av skyddspapperet.



2. Fäst etiketten och gnugga ordentligt.

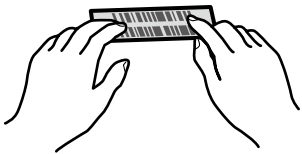

FÖRSIKTIGHET

Beroende på den miljö som du använder etiketterna i och typen av yta som de fästs på kan etiketterna bli avskalade eller missfärgade, och limrester kan fastna på eller skada den fästa ytan. Se till att kontrollera miljön och typen av fästyta före användning. Panduit Corp. påtar sig inget ansvar för skada eller förlust på grund av ovannämnda orsaker.

7. Stänga av strömmen

1. Tryck på .

De tecken som du har angett i den aktuella sessionen sparas även efter att skrivaren har stängts av. De visas när den slås på igen.

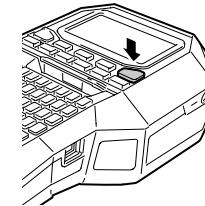

2. Öppna batteriluckan och ta sedan bort li-ion-batteriet.

Om nätadaptern är ansluten, koppla bort nätadaptern från skrivaren.

FÖRSIKTIGHET

- "Stänger av." visas när du stänger av skrivaren. Ta inte bort li-ion-batteriet och koppla inte bort nätadaptern förrän meddelandet försvinner.
- Om du inte tänker använda skrivaren under en längre tid ska du ta bort batterierna (li-ion-batteriet eller de alkaliska batterierna), koppla bort nätadaptern, och ta bort tejkassetten ur skrivaren.

Toppen

Specifikationer

Använda skrivaren med Easy-Mark Plus

Felsökning

Delarnas namn och funktioner

Starta här

Rengöring

Initialisera inställningarna

Etikettfunktioner

Nyckelordsindex

Listor över ramar och tabeller

Symbollista

Teknisk support

Rengöring

⚠ FÖRSIKTIGHET

Stäng av skrivaren och ta bort batterierna innan rengöring. Om nätadaptern är ansluten, koppla bort nätadapterns kabel från skrivaren.

Utsida

Torka av smutsen med en mjuk duk. Om den är mycket smutsig, använd en fuktig duk.

⚠ FÖRSIKTIGHET

Använd aldrig kemikalier eller lösningsmedel som kemiskt ren bensin, thinner eller alkohol, och använd inte luftspray med kemikalier.

Skrivhuvud

Rengör skrivhuvudet med en bomullspinne.

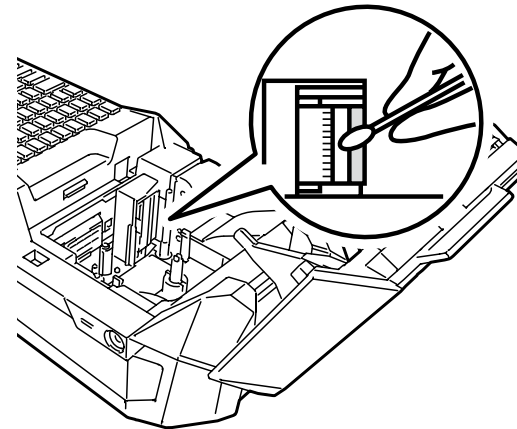

Toppen

Specifikationer

Använda skrivaren med Easy-Mark Plus

Felsökning

Delarnas namn och funktioner

Starta här

Rengöring

Initialisera inställningarna

Etikettfunktioner

Nyckelordsindex

Listor över ramar och tabeller

Symbollista





Teknisk support

Initialisera inställningarna

Initialisera inställningarna om skrivaren inte fungerar normalt, som när det förekommer störningar på displayen.

Observera

Den här funktionen initialiserar inställningarna. Var mycket försiktig innan du initialiserar dem. All skapad texten förloras och de inställningar du gjort kommer att återställas.

1. Om strömmen är på, tryck på  för att stänga av den.
2. Tryck på och håll inne  + , och tryck på .
3. När ett meddelande visas, tryck på . Inställningarna kommer att initialiseras.

MEMO

Om du vill avbryta initialiseringen, tryck på någon annan knapp än .

Toppen

Specifikationer

Använda skrivaren med Easy-Mark Plus

Felsökning

Delarnas namn och funktioner

Starta här

Rengöring

Initialisera inställningarna

Etikettfunktioner

Nyckelordsindex

Listor över ramar och tabeller

Symbollista

Teknisk support

Etikettfunktioner

Klicka på illustrationen av den etikett som du vill skapa, eller funktion som du vill använda, för att visa information som skapelseproceduren eller inställningsproceduren.

Etikettlägen

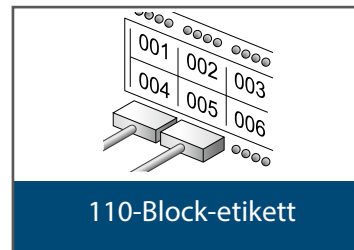
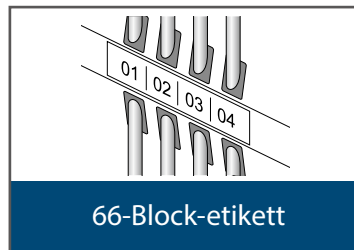
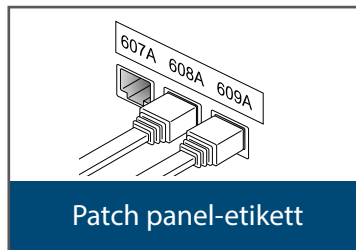
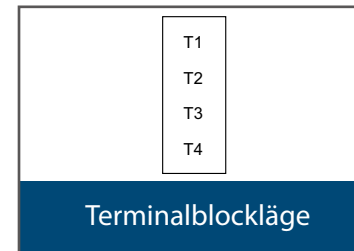
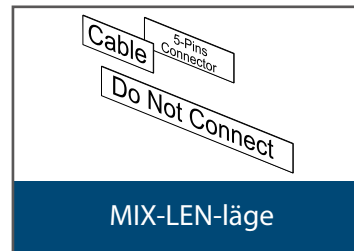
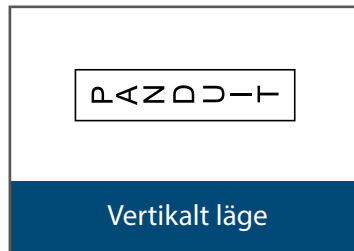
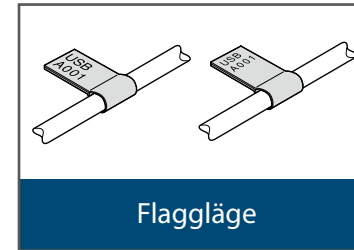
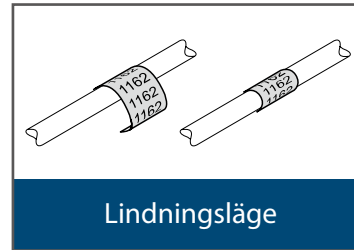
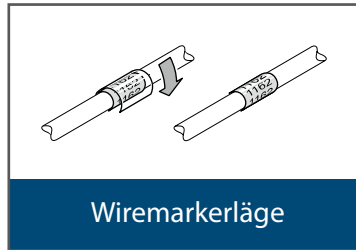

Toppen

Specifikationer

Använda skrivaren med Easy-Mark Plus

Felsökning

Delarnas namn och funktioner

Starta här

Rengöring

Initialisera inställningarna

Etikettfunktioner

Nyckelordsindex

Listor över ramar och tabeller

Symbollista

Teknisk support

Anpassa etiketter

Etikettfunktioner

Byta texten

Streckkodsetikett

Etikett med symbol

Sekvenserade etiketter

Avancerade sekvenserade etiketter

Format/stil

Fontstorlek

Textorientering

Längd

Marginaler

Lägga till sida

Specificera fontstorleken

Stor etikett

Spegelvänd textetikett

Skriva ut samma etikett flera gånger

- Toppen
- Specifikationer
- Använda skrivaren med Easy-Mark Plus
- Felsökning
- Delarnas namn och funktioner
- Starta här
- Rengöring
- Initialisera inställningarna
- Etikettfunktioner**
- Nyckelordsindex
- Listor över ramar och tabeller
- Symbolista
- Teknisk support

Praktiska funktioner

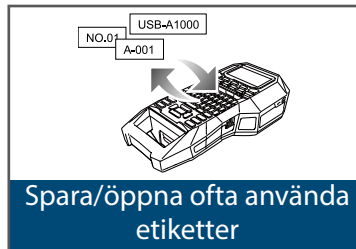

Etikettfunktioner

Toppen

Specifikationer

Använda skrivaren med Easy-Mark Plus

Felsökning

Delarnas namn och funktioner

Starta här

Rengöring

Initialisera inställningarna

Etikettfunktioner

Nyckelordsindex

Listor över ramar och tabeller

Symbollista

Teknisk support

Wiremarkerläge

Skapa en etikett med samma text upprepad

COMPONENT
WIREMARKER

Du kan skriva ut text upprepade gånger så att den kan ses oavsett vilken vinkel man ser kabeln från.

1. Tryck på .

2. Ange texten och ställ in fontstorlek, layout, osv.

MEMO

- Lägg till en spalt för att skapa en till etikett med en uppsättning text som skrivs ut upprepade gånger.
- Mängden text som kan skrivas ut på en etikett varierar beroende på fontstorlek, antal linjer, osv. som är inställt för texten.
- När textorientering är inställd på Vert.2 kan skärmen för att ställa in längden på etiketten visas.

Toppen

Specifikationer

Använda skrivaren med Easy-Mark Plus

Felsökning

Delarnas namn och funktioner

Starta här

Rengöring

Initialisera inställningarna

Etikettfunktioner

Nyckelordsindex

Listor över ramar och tabeller

Symbollista



Teknisk support

Skapa etiketter med kontinuerlig självlaminerande tejp

■ Sjävlaminerande överdrag

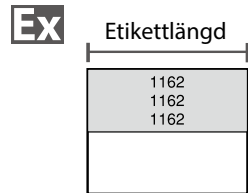
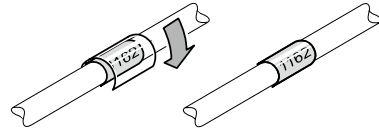
Använd det dedikerade självlaminerande överdraget. Denna etikettejp levereras med transparent film. Filmen kan lindas runt etiketten för att hindra att den från blir smutsig.



1. **Ange etikettlängden och tryck sedan på  .**
Inställningsområde: 0,39 till 39,36" (1 till 99,99 cm)
2. **Ange texten.**
3. **Tryck på  .**

Toppen

Specifikationer

Använda skrivaren med Easy-Mark Plus

Felsökning

Delarnas namn och funktioner

Starta här

Rengöring

Initialisera inställningarna

Etikettfunktioner

Nyckelordsindex

Listor över ramar och tabeller

Symbollista

Teknisk support

Komponentläge

Skapa etiketter på die-cut-tejp med olika inställningar på samma gång

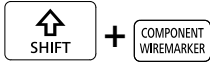

Du kan skapa många die-cut-etiketter på samma gång.

1. Tryck på + .
2. Ange texten för den första etiketten och tryck på + .
3. I ett nytt block, ange texten för den andra etiketten. Upprepa de här stegen för alla etiketter som du vill skapa.

MEMO

Den angivna texten kan redigeras med hjälp av , osv.

Toppen

Specifikationer

Använda skrivaren med Easy-Mark Plus

Felsökning

Delarnas namn och funktioner

Starta här

Rengöring

Initialisera inställningarna

Etikettfunktioner

Nyckelordsindex

Listor över ramar och tabeller

Symbollista

Teknisk support

Lindningsläge

Skapa etiketter för att linda runt en kabel

FLAG WRAP

Du kan skriva ut text upprepade gånger så att den kan ses oavsett vilken vinkel man ser kabeln från.

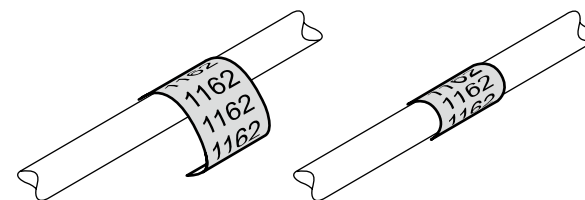
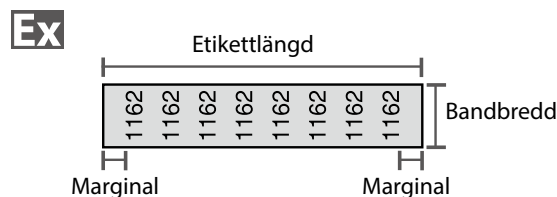

1. Tryck på .
2. Välj längdtyp med och tryck sedan på .
I det här exemplet väljer vi "Längd".
AWG: Ställer in längden enligt storleksstandarderna för AWG-kablar.
Dia: Ställer in längden efter kabeldiameter.
(Inställningsområde: 0,1 till 5,9" (0,25 till 15,00 cm))
Längd: Ställer in längden efter etikettlängd.
3. Ange etikettlängden och tryck sedan på .
Inställningsområde: 0,39 till 39,36" (1 till 99,99 cm)

4. Välj På eller Av för Upprepa text med och tryck sedan på .

I det här exemplet väljer vi "På".

På	1162	1162	1162	1162	1162	1162	1162
Av	1162						

5. Välj typen av marginaler med och tryck sedan på .

I det här exemplet väljer vi "Lång".

Tejp/3: Ställer in marginaler som är 1/3 av bandbredden.

Tejp: Ställer in marginaler som är lika med bandbredden.

6. Ange texten.

7. Tryck på .

Toppen

Specifikationer

Använda skrivaren med Easy-Mark Plus

Felsökning

Delarnas namn och funktioner

Starta här

Rengöring

Initialisera inställningarna

Etikettfunktioner

Nyckelordsindex

Listor över ramar och tabeller

Symbollista

Teknisk support

Flaggläge

Skapa etiketter för att linda runt en kabel som en flagga



Den här etiketten är praktisk för att skilja kablar åt, eftersom den flaggade delen av etiketten är lätt att se när den viras runt kabeln.

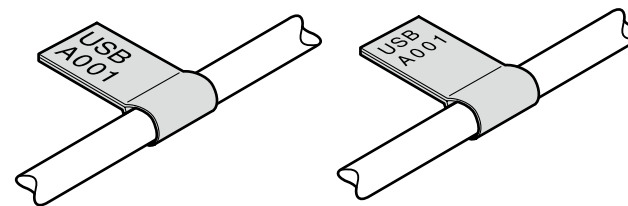
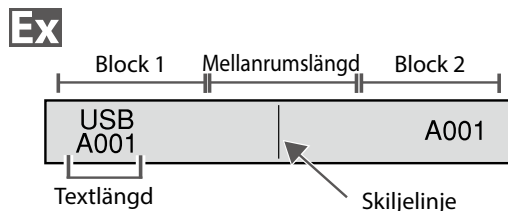

1. Tryck på .
2. Välj inställningsmetod för mellanrumslängd med och tryck sedan på .
I det här exemplet väljer vi "Längd".
AWG: Ställer in längden enligt storleksstandarderna för AWG-kablar.
Dia: Ställer in längden efter kabeldiameter.
(Inställningsområde: 0,1 till 5,91" (0,25 till 15,00 cm))
Längd: Ställer in längden efter mellanrumslängd.
3. Ange mellanrumslängden och tryck sedan på .
Inställningsområde: 0,1 till 11,81" (0,25 till 30,00 cm)
4. Ange textlängden och tryck sedan på .
Inställningsområde: 0,1 till 11,81" (0,25 till 30,00 cm)
5. Välj typen av skiljelinje med och tryck sedan på .
I det här exemplet väljer vi "Linje".

6. Välj orienteringen med och tryck sedan på .

I det här exemplet väljer vi "Hori.2".

Hori.1	USB A001	USB A001
Hori.2	USB A001	A001
Vert.1	USB A001	USB A001
Vert.2	USB A001	A001
Vert.3	USB A001	USB A001
Vert.4	USB A001	A001

7. Ange texten i block 1 och tryck sedan på .
8. Ange texten i block 2.
9. Tryck på .

Toppen

Specifikationer

Använda skrivaren med Easy-Mark Plus

Felsökning

Delarnas namn och funktioner

Starta här

Rengöring

Initialisera inställningarna

Etikettfunktioner

Nyckelordsindex

Listor över ramar och tabeller

Symbolista

Teknisk support

Tejpläge

Skapa etiketter med text i horisontal

riktning 

Skriv ut etiketter med text i horisontal riktning.

1. Tryck på .
2. Ange texten.
3. Tryck på .

Toppen

Specifikationer

Använda skrivaren
med Easy-Mark Plus

Felsökning

Delarnas namn och
funktioner

Starta här

Rengöring

Initialisera inställ-
ningarna

Etikettfunktioner

Nyckelordsindex

Listor över ramar och
tabeller

Symbollista

Teknisk support

Vertikalt läge

Skapa etiketter med text i vertikal riktning

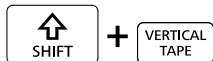

Skriv ut etiketter med text i vertikal riktning.

1. Tryck på  + .
2. Ange texten.
3. Tryck på .

Toppen

Specifikationer

Använda skrivaren med Easy-Mark Plus

Felsökning

Delarnas namn och funktioner

Starta här

Rengöring

Initialisera inställningarna

Etikettfunktioner

Nyckelordsindex

Listor över ramar och tabeller

Symbollista

Teknisk support

MIX-LEN-läge

Skapa flera etiketter på samma gång

TERMINAL BLOCK
MIX-LEN

Du kan skapa många etiketter med blandade längder på samma gång.

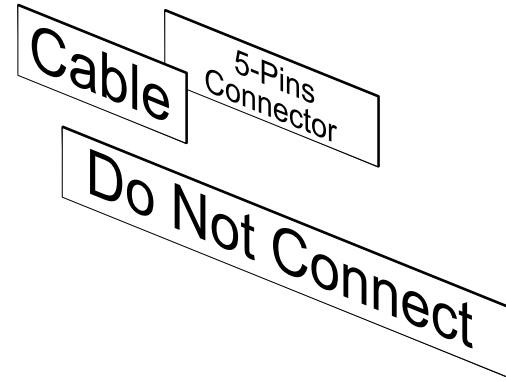
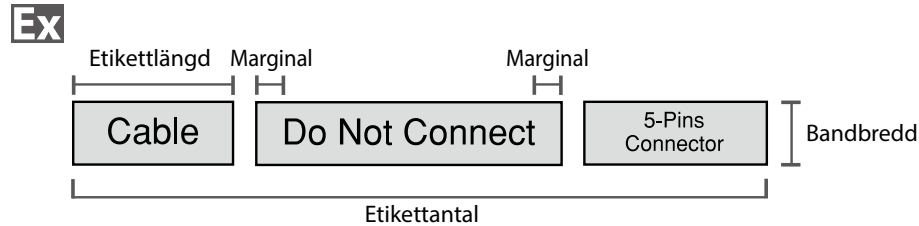

1. Tryck på .

2. Välj etikettlängd med / och tryck sedan på .

Auto: Justerar automatiskt etikettlängden beroende på längden på texten.

Ange: Ställer in etikettlängden.
Inställningsområde: 0,39 till 39,36" (1 till 99,99 cm)

3. Ange etikettantalet och tryck sedan på .

I det här exemplet anger vi "3".

4. Välj typen av marginaler med / och tryck sedan på .

Tejp/3: Ställer in marginaler som är 1/3 av bandbredden.

Tejp: Ställer in marginaler som är lika med bandbredden.

5. Välj orienteringen med / och tryck sedan på .

I det här exemplet väljer vi "Hori.":

Hori.

Vert.1

Vert.2

6. Ange "Cable" och tryck sedan på .

Gör på samma sätt för andra etiketter, skriv text och tryck på .

7. Tryck på .

Toppen

Specifikationer

Använda skrivaren med Easy-Mark Plus

Felsökning

Delarnas namn och funktioner

Starta här

Rengöring

Initialisera inställningarna

Etikettfunktioner

Nyckelordsindex

Listor över ramar och tabeller

Symbollista

Teknisk support

Terminalblockläge

Skapa etiketter för terminalblock

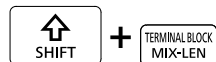

Du kan skapa etiketter optimerade för terminalblock genom att ställa in delningsmått och etikettlängd.

1. Tryck på .
2. Välj längdtyp och tryck sedan på .
I det här exemplet väljer vi "Pitch".
Pitch: Ställer in längden efter delningsmått.
Etik.: Ställer in längden efter etikettlängd.
3. Ange delningsmättet och tryck sedan på .
4. Ange terminalantalet och tryck sedan på .
I det här exemplet anger vi "03".
5. Välj typen av skiljelinje med / och tryck sedan på .
I det här exemplet väljer vi "Linje".
6. Välj orienteringen med / och tryck sedan på .
I det här exemplet väljer vi "Vert.2".
Hori.

607A	608A	609A
------	------	------

Vert.1

607A	608A	609A
------	------	------

Vert.2

607A	608A	609A
------	------	------
7. Ange texten.
8. Tryck på .

Toppen

Specifikationer

Använda skrivaren med Easy-Mark Plus

Felsökning

Delarnas namn och funktioner

Starta här

Rengöring

Initialisera inställningarna

Etikettfunktioner

Nyckelordsindex

Listor över ramar och tabeller

Symbollista

Teknisk support

Nätverksläge

Skapa etiketter för patch panel NETWORK

Du kan skapa de optimala etiketterna för din patch panel genom att ställa in etikettlängden och antalet portar.

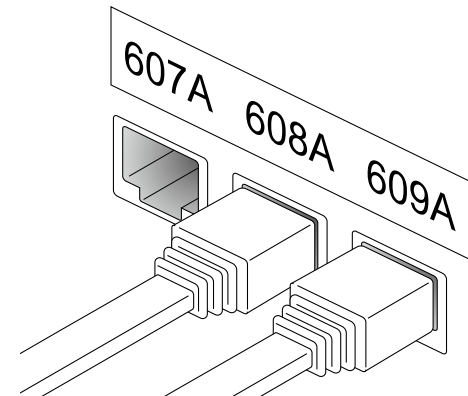
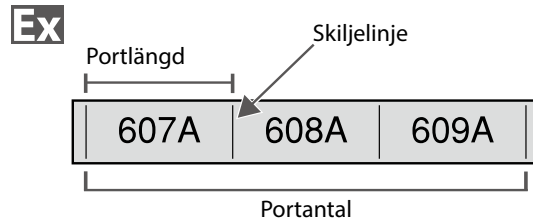

1. Tryck på NETWORK.
2. Välj "P.Pan/F.Plake" med ▲/▼ och tryck sedan på ENTER.
3. Välj längdtyp med ▲/▼ och tryck sedan på ENTER.
I det här exemplet väljer vi "Hamnar".
Hamnar: Ställer in längden efter portlängd.
Etik.: Ställer in längden efter etikettlängd.
4. Ange portlängd och tryck sedan på ENTER.
Inställningsområde: 0,1 till 11,81" (0,25 till 30,00 cm)
5. Ange portantalet och tryck sedan på ENTER.
I det här exemplet anger vi "3".
Inställningsområde: 1 till 50
6. Välj typen av skiljelinje med ▲/▼ och tryck sedan på ENTER.
I det här exemplet väljer vi "Linje".

7. Välj orienteringen med ▲/▼ och tryck sedan på ENTER.

I det här exemplet väljer vi "Hori".

Hori.

607A	608A	609A
------	------	------

Vert.1

607A	608A	609A
------	------	------

Vert.2

607A	608A	609A
------	------	------

8. Ange texten.

Du kan skapa etiketter med sekvensnummer.
För detaljer information, [☞](#) "Skapa etiketter med Avancerad sekvensering"

9. Tryck på PRINT.

Toppen

Specifikationer

Använda skrivaren med Easy-Mark Plus

Felsökning

Delarnas namn och funktioner

Starta här

Rengöring

Initialisera inställningarna

Etikettfunktioner

Nyckelordsindex

Listor över ramar och tabeller

Symbolista

Teknisk support

Skapa etiketter för 66-Block NETWORK

Du kan skapa etiketter för 66-Block så att ett stort antal kontakter lätt kan identifieras.

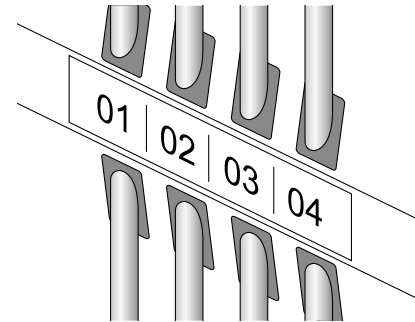
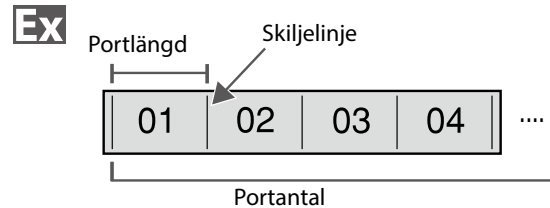

1. Tryck på NETWORK.
2. Välj "66-Block" med ▲/▼ och tryck sedan på ENTER.
3. Välj längdtyp med ▲/▼ och tryck sedan på ENTER.
I det här exemplet väljer vi "Hamnar".
Hamnar: Ställer in längden efter portlängd.
Etik.: Ställer in längden efter etikettlängd.
4. Ange portlängd och tryck sedan på ENTER.
Inställningsområde: 0,1 till 11,81" (0,25 till 30,00 cm)
5. Ange portantalet och tryck sedan på ENTER.
I det här exemplet anger vi "4".
Inställningsområde: 1 till 50
6. Välj typen av skiljelinje med ▲/▼ och tryck sedan på ENTER.
I det här exemplet väljer vi "Linje".

7. Välj orienteringen med ▲/▼ och tryck sedan på ENTER.

I det här exemplet väljer vi "Hori.":

Hori. 607A 608A 609A

Vert.1 000< 000< 000<

Vert.2 607A 608A 609A

8. Ange texten.
Du kan skapa etiketter med sekvensnummer.
För detaljer information, "Skapa etiketter med Avancerad sekvensering"
9. Tryck på PRINT.

Toppen

Specifikationer

Använda skrivaren med Easy-Mark Plus

Felsökning

Delarnas namn och funktioner

Starta här

Rengöring

Initialisera inställningarna

Etikettfunktioner

Nyckelordsindex

Listor över ramar och tabeller

Symbollista

Teknisk support

Skapa etiketter för 110-Block NETWORK

Du kan skapa etiketter för att med en snabb blick identifiera siffrorna för kablar eller stift anslutna till ett 110-Block.

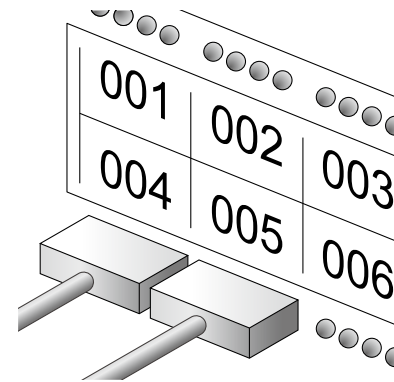
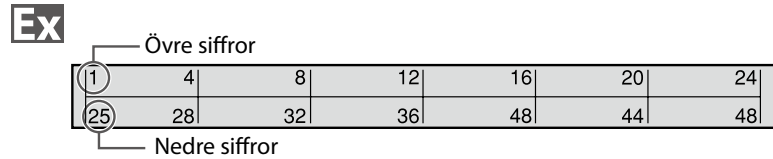

- Tryck på NETWORK.
- Välj "110-Block" med ▲/▼ och tryck sedan på ENTER.
- Välj blocktyp med ▲/▼ och tryck sedan på ENTER.
I det här exemplet väljer vi "4par".
Tom: Skapar en tabell med två rader och en spalt.
- Välj texttyp med ▲/▼ och tryck sedan på ENTER.
I det här exemplet väljer vi "Stift".



- Ange övre siffror och tryck sedan på ENTER.
I det här exemplet anger vi "1".
- Ange nedre siffror och tryck sedan på ENTER.
I det här exemplet anges "25" automatiskt.
- Ange etikettlängden och tryck sedan på ENTER.
Inställningsområde: 0,39 till 39,36" (1 till 99,99 cm)
- Tryck på PRINT.

Toppen

Specifikationer

Använda skrivaren med Easy-Mark Plus

Felsökning

Delarnas namn och funktioner

Starta här

Rengöring

Initialisera inställningarna

Etikettfunktioner

Nyckelordsindex

Listor över ramar och tabeller

Symbollista

Teknisk support

Anpassa etiketter

Byta ordning på flera linjer TEXT OPTIONS

Byter plats på texten linje för linje.

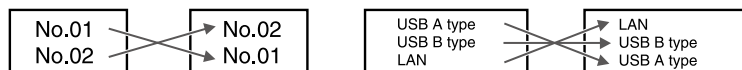

MEMO

Du kanske inte kan byta plats på linjerna beroende på typen av etikett som du skapar.

1. Tryck på TEXT OPTIONS.
2. Tryck på "Linjeyte" med ▲/▼ och tryck på ENTER.
3. Välj ett område som du vill tillämpa funktionen på ▲/▼ och tryck på ENTER.

Toppen

Specifikationer

Använda skrivaren med Easy-Mark Plus

Felsökning

Delarnas namn och funktioner

Starta här

Rengöring

Initialisera inställningarna

Etikettfunktioner

Nyckelordsindex

Listor över ramar och tabeller

Symbollista

Teknisk support

Skapa streckkodsetiketter



MEMO

- Du kanske inte kan lägga till ett streckkod beroende på typen av etikett som du skapar.
- Endast upp till två streckkoder kan infogas på en etikett.

Typer av streckkoder som stöds:

EAN-8, EAN-13, CODE128, CODE39, QR CODE, ITF, CODABAR, UPC-A, UPC-E

1. Tryck på .
2. Välj ett objekt med / och tryck på .
Gå vidare till nästa alternativ tills inställningen är slutförd.
3. Ange de alfanumeriska tecknen för streckkoden och tryck sedan på .
4. Tryck på .

Skapa etiketter med symboler



1. Tryck på .
2. Välj en kategori med / och tryck på .
3. Välj en symbol med / och tryck på .
4. Tryck på .

MEMO

För tillgängliga symboler "Symbolista"

Toppen

Specifikationer

Använda skrivaren med Easy-Mark Plus

Felsökning

Delarnas namn och funktioner

Starta här

Rengöring

Initialisera inställningarna

Etikettfunktioner

Nyckelordsindex

Listor över ramar och tabeller

Symbolista

Teknisk support

Skapa sekvenserade etiketter

ADV.
123 SERIAL

Upp till fyra tecken inklusive siffror (0 till 9) och bokstäver (a till z och A till Z) kan anges.

MEMO

Utskriften fortsätter inte från nästa sekvensnummer även om trycks in igen efter utskriften har slutförts. Utskriften kommer att starta från den första etiketten som ställts in i nummersekvensen. Om du vill fortsätta att skriva ut från nästa sekvensnummer, ska du återställa startvärdet för den första etiketten till nästa sekvensnummer.

Ex

0001

0003

0005

1. Tryck på .
2. Ange startvärdet för sekvensnumren och tryck sedan på .
I det här exemplet anger vi "0001".
3. Ange slutvärdet för sekvensnumren och tryck sedan på .
I det här exemplet anger vi "0005".
4. Ange ökningsvärdet och tryck sedan på .
I det här exemplet anger vi "2".
5. Tryck på + .
En uppsättning av de inställda etiketterna kommer att skrivas ut.

Skapa sekvenserade etiketter med kopior

1. Ställ in sekvensnumren.
 "Skapa sekvenserade etiketter"
2. Tryck på + .
3. Välj "Kopieutskrift" med / och tryck sedan på .
4. Ange antalet kopieutskrifter och tryck sedan på .
I det här exemplet anger vi "2".
5. Välj "Starta utskr?" med / och tryck på .
Utskriften startar.

MEMO

När "Kollationera" under "Kopieutskrift" är inställt på "Ja" blir etiketterna sorterade och utskrivna.

"Skapa sekvenserade etiketter med funktionen Kollationera"

Ex

0001 0001
0003 0003
0005 0005

Toppen

Specifikationer

Använda skrivaren med Easy-Mark Plus

Felsökning

Delarnas namn och funktioner

Starta här

Rengöring

Initialisera inställningarna

Etikettfunktioner

Nyckelordsindex

Listor över ramar och tabeller

Symbolista

Teknisk support

■ Skapa sekvenserade etiketter med funktionen Kollationera

När du skriver ut sekvenserade etiketter och använder kopior kan ordningen på etiketterna ändras. Standardinställningen för funktionen "Kollationera" är "Nej".









Exempel: Med inställningarna Start: 1, Slut: 3, Ökning: 1, kommer etiketterna att skrivas ut i tre omgångar.

Kollationera: Nej

1	1	1	2	2	2	3	3	3
---	---	---	---	---	---	---	---	---

Kollationera: Ja

1	2	3	1	2	3	1	2	3
---	---	---	---	---	---	---	---	---

1. Tryck på  + .
2. Välj "Kollationera" med / och tryck på .
3. Välj "Ja" med / och tryck på .

Toppen

Specifikationer

Använda skrivaren med Easy-Mark Plus

Felsökning

Delarnas namn och funktioner

Starta här

Rengöring

Initialisera inställningarna

Etikettfunktioner

Nyckelordsindex

Listor över ramar och tabeller

Symbollista

Teknisk support

Skapa etiketter med Avancerad sekvensering

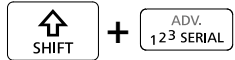

Används när du skapar en sekvensering över flera sidor på en etikett.

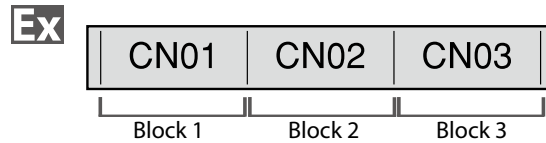

1. Skapa blocken.

I det här exemplet har vi skapat tre sidor.
 "Lägga till sida"

2. Tryck på + .

3. Ange startvärdet för de sekvenserade siffrorna och tryck sedan på .

I det här exemplet anger vi "CN01".
 Sekvenserade siffror tilldelas automatiskt till block 2 och block 3.

4. Välj antalet repetitioner med / och tryck sedan på .

I det här exemplet väljer vi "1 gång".

5. Tryck på .

Toppen

Specifikationer

Använda skrivaren med Easy-Mark Plus

Felsökning

Delarnas namn och funktioner

Starta här

Rengöring

Initialisera inställningarna

Etikettfunktioner

Nyckelordsindex

Listor över ramar och tabeller

Symbollista

Teknisk support

Ställa in format och stil (textalternativsmeny)

TEXT OPTIONS

Procedur för inställning

1. Placera markören.

Placera markören till vänster om de tecken som du vill tillämpa en funktion på.
Om du vill tillämpa funktionen på en viss linje eller ett visst block, placera markören på linjen eller blocket.

2. Tryck på .

Exempel: För att tillämpa "Fet och kursiv"

3. Välj "Fet och kursiv" med / och tryck på .

4. Välj "Fet + kurs" med / och tryck på .

5. Välj ett område som du vill tillämpa funktionen på / och tryck på .

När "Tecken" väljs tillämpas funktionen på alla tecken till höger om markören.

MEMO

De inställningar som visas när du trycker på  varierar beroende på vilken typ av etikett som du skapar.

Textalternativsmeny

Du kan anpassa din etikett genom att ställa in följande.

Layout

Vänster, Centrerad, Justerad, Höger

Justerar layouten när flera linjer används.

Ram & tabell

Dekoreras texten med en ram eller infogar en tabell.

Stil

Kontur, Normal, Grå, Skuggad, Sk + kont

Tillämpar en teckenstil på text.

Teckenavstånd

Inget, Smalt, Normalt, Brett

Ställer in teckenavståndet.

Kant & linje

Genomstryk, Understryk, Ingen, Kant, Rund kant

Lägger till kant, understrykning osv. till texten.

Tecken Bredd

Mindre, Liten, Smal, Normal, Bred

Här kan du ändra bredden eller höjden på tecknen.

menyn
fortsätter
framåt



Toppen

Specifikationer

Använda skrivaren
med Easy-Mark Plus

Felsökning

Delarnas namn och
funktioner

Starta här

Rengöring

Initialisera inställ-
ningarna

Etikettfunktioner

Nyckelordsindex

Listor över ramar och
tabeller

Symbollista

Teknisk support

Fet och kursiv

Kursiv, Normal, Fet, Fet + kursiv

Ändrar texten till fetstil eller kursiv stil.

Längd

Den här inställningen är densamma som när man trycker på



☞ "Ställa in etikettlängden"

Marginaler

Den här inställningen är densamma som när man trycker på



☞ "Ställa in marginalerna"

Vertikal

|AB|A, |A B|, |AB|AB

Anger textens orientering.

AB A	ABC
A B	A B C
AB AB	ABC

Fontstorlek

Välj fontstorlek från förinställda mönster eller från "Manuell". När "Manuell" väljs kan fontstorleken ställas in för varje block linje för linje.

☞ "Ändra fontstorleken"

☞ "Specificera fontstorleken"

Linjebyte

Byter plats på texten linje för linje.

Du kanske inte kan byta plats på linjerna beroende på typen av etikett som du skapar.

☞ "Byta ordning på flera linjer"

menyn
fortsätter
bakåt



Toppen

Specifikationer

Använda skrivaren
med Easy-Mark Plus

Felsökning

Delarnas namn och
funktioner

Starta här

Rengöring

Initialisera inställ-
ningarna

Etikettfunktioner

Nyckelordsindex

Listor över ramar och
tabeller

Symbollista

Teknisk support

Ändra fontstorleken FONT SIZE

Fontstorleken justeras automatiskt för att få texten att få plats i etikettområdet. När mer text infogas i ett fast område kommer textstorleken automatiskt att minska. Om text raderas kommer textstorleken automatiskt att öka.

Ändra fontstorleken från förinställda alternativ

Ändra fontstorleken för en etiketter med en linje text

Tryck på FONT SIZE för att välja bland de förinställda alternativen. Genom att trycka på FONT SIZE flera gånger bläddrar man genom alla alternativen.

Ändra fontstorleken för en etiketter med mer än en linje text

När du trycker på FONT SIZE kommer skärmen att visa antalet linjer som du har skapat och låta dig välja bland de förinställda alternativen. Genom att trycka på FONT SIZE flera gånger bläddrar man genom alla alternativen.

Ändra fontstorleken manuellt

För att ändra fontstorleken på en sida, linje för linje, tryck på TEXT OPTIONS. Välj sedan "Fontstorlek", "7- rader", "Manuell".

Det låter dig ställa in fontstorleken för varje individuell linje.  "Specificera fontstorleken"

MEMO

- Du kanske inte kan ändra fontstorleken beroende på typen av etikett som du skapar.
- Om din text endast innehåller de bokstäver och/eller märken som beskrivs nedan skrivs den ut större än text som innehåller andra bokstäver och/eller märken.
Siffror, versaler i det engelska alfabetet, mellanslag och följande märken: ! " # % & ' * + - . / : < = > ? \ ^

Danger DANGER

1. Tryck på FONT SIZE.
2. Varje gång du trycker på FONT SIZE, ändras fontstorleken.

Toppen

Specifikationer

Använda skrivaren med Easy-Mark Plus

Felsökning

Delarnas namn och funktioner

Starta här

Rengöring

Initialisera inställningarna

Etikettfunktioner

Nyckelordsindex

Listor över ramar och tabeller

Symbollista

Teknisk support

Ändra textorientering

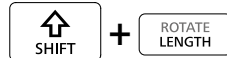

Ändrar textorienteringen till vertikal eller horisontell.

MEMO

Du kanske inte kan ändra textorientering beroende på typen av etikett som du skapar.

1. Tryck på + .

Varje gång du trycker på  + , växlar inställningen mellan "Horisontalt" och "Vertikalt".

Horisontalt 

Vertikalt 

MEMO

De inställningar som kan ställas in skiljer sig åt beroende på vilken typ av etikett som du skapar.

Ställa in etikettlängden



Du kan ställa in längden på etiketten eller blocket.

MEMO

- Det här kan inte ställas in för en die-cut-etikett.
- När du skapar en specialetikett kan du ställa in längden igen. Inställningarna för specialetiketten visas efter tryck på .

1. Tryck på .

2. Välj inställningsmetod för längd med / och tryck på .

Auto: Justerar automatiskt etikettlängden beroende på längden på texten.

Ange: Ställer in etikettlängden.

Inställningsområde: 1,00 till 99,99 cm

3. Välj inriktningen för texten med / och tryck på .

Vänster, Centrera, Justera, Höger

Ställa in marginalerna



Ställer in vänstra och högra marginalerna.

MEMO

Du kanske inte kan ställa in marginalerna beroende på typen av etikett som du skapar.

1. Tryck på .

2. Välj typen av marginaler med / och tryck på .

Bandbredd /3:

Ställer in marginaler som är 1/3 av bandbredden.

Bandbredd:

Ställer in marginaler som är lika med bandbredden.

Toppen

Specifikationer

Använda skrivaren med Easy-Mark Plus

Felsökning

Delarnas namn och funktioner

Starta här

Rengöring

Initialisera inställningarna

Etikettfunktioner

Nyckelordsindex

Listor över ramar och tabeller

Symbollista

Teknisk support

Lägga till sida



Genom att dela in text i block, kan du ändra stilen och antalet linjer block för block.

Display

```
01 1 Cable
   2 #101
02 1 USB No.1
   2 USB No.2
```

Etikett

Cable	USB No.1
#101	USB No.2
Block 1	Block 2

1. Tryck på .

Ett nytt block startas från tecknet direkt efter markören.

```
01 1 Cable
   2 #101|
```

→

```
01 1 Cable
   2 #101
02 1 |
```

Specificera fontstorleken



Du kan ändra fontstorleken för block/sida linje för linje.

```
USB cable
Type A
#002
```

```
USB cable
Type A
#002
```

MEMO

- För Tejpläge och Vertikalt läge kan du också ändra fontstorleken genom textalternativsmenyn.
- Fontstorlekarna som kan ställas in varierar beroende på bredden på den tejp som används eller antalet textlinjer.
- Fontstorleken på texten justeras automatiskt beroende på bandbredden. Så även om den första linjen är inställd på den största teckenstorleken, kan storleken ändras beroende på inställningarna för fontstorlek för andra och tredje linjen.

Det finns två sätt att justera fontstorleken på:

Genom .

1. Fortsätt att trycka på för att välja bland de förinställda fontstorleksmönstren.

Genom .

1. Tryck på .
2. Välj "Fontstorlek" och tryck på .
3. Välj antalet av linjer med / och tryck på .
4. Välj "Manuell" med / och tryck på .
5. Välj den linje som ska ändras med / och ändra fontstorleken med /.
6. När inställningarna är klara, tryck på .

Toppen

Specifikationer

Använda skrivaren med Easy-Mark Plus

Felsökning

Delarnas namn och funktioner

Starta här

Rengöring

Initialisera inställningarna

Etikettfunktioner

Nyckelordsindex

Listor över ramar och tabeller

Symbolista

Teknisk support

■ Förstora utskr.

Du kan skapa en etikett som är större än bredden på en enda etikett.
Skriv ut det skapade innehållet separat på flera etiketter och sätt sedan ihop och använd dem som en enda etikett.



1. Tryck på + .
 2. Välj "Förstora utskr." med / och tryck på .
 3. Välj "*2storlek" med / och tryck på .
 4. Välj "2/2" med / och tryck på .
 5. Välj "Starta utskr?" med / och tryck på .
- Utskriften startar.

MEMO

Funktionen förblir aktiverad även efter utskriften. För att avaktivera funktionen, välj "Av".

■ Spegelutskrift



1. Tryck på + .
 2. Välj "Spegelutskrift" med / och tryck på .
 3. Välj "På" med / och tryck på .
 4. Välj "Starta utskr?" med / och tryck på .
- Utskriften startar.

MEMO

Funktionen förblir aktiverad även efter utskriften. För att avaktivera funktionen, välj "Av".

■ Kopieutskrift



1. Tryck på + .
 2. Välj "Kopieutskrift" med / och tryck på .
 3. Ange antalet kopieutskrifter och tryck sedan på .
 4. Välj "Starta utskr?" med / och tryck på .
- Utskriften startar.

MEMO

Funktionen förblir aktiverad även efter utskriften. För att avaktivera funktionen, ställ in antal kopieutskrifter till "1".

Toppen

Specifikationer

Använda skrivaren med Easy-Mark Plus

Felsökning

Delarnas namn och funktioner

Starta här

Rengöring

Initialisera inställningarna

Etikettfunktioner

Nyckelordsindex

Listor över ramar och tabeller

Symbollista

Teknisk support

Spara ofta använda etiketter



Genom att spara ofta använda etiketter kan du lätt öppna och skriva ut från dem nästa gång. Upp till 100 etiketter kan sparas.

■ Spara en etikett

1. Tryck på .
2. Välj "Spara" med / och tryck på .
3. Välj en siffra som är tillgänglig med / eller sifferknapparna och tryck sedan på .
Skärmen för att ange filnamnet visas.
4. Bekräfta filnamnet och tryck på .
Filnamnet kan innehålla upp till 10 tecken. Följande tecken kan användas.
0 till 9, A till Z, a till z, mellanslag, ! @ # \$ % ^ & * () - = + [] { } ; : ' " , . < > / ? \ ` ~ | _
Bekräftelseskärmen för registrering visas.
5. Bekräfta registreringsnumret och tryck sedan på .

■ Öppna den sparade etiketten

1. Tryck på .
2. Välj "Öppna" med / och tryck på .
3. Välj ett filnamn med / eller sifferknapparna och tryck sedan på .
Bekräftelseskärmen för öppnandet visas.
4. Bekräfta filnamnet och tryck sedan på .

MEMO

Information om etiketten, inklusive information om tejp som används, sparas i filen. Därför kan ett felmeddelande visas, om specifikationerna för tejp som satts i skrivaren skiljer sig från tejpinformationen som sparas i filen du vill öppna, som typen av tejp, osv. Byt till en tejp med specifikationer som matchar informationen i den sparade filen.

■ Skriva ut den sparade etiketten

Du kan välja flera filer och skriva ut dem på samma gång.

1. Tryck på .
2. Välj "Skriv ut" med / och tryck på .
3. Välj ett filnamn med / eller sifferknapparna och tryck sedan på .
Genom att kontinuerligt välja registreringsnummer och trycka på , kan du markera flera filer för att skriva ut dem tillsammans.
4. Välj "Utskriftsstart" med / och tryck på .
Utskriften startar.

MEMO

Du kan också välja "Utskriftsstart" genom att trycka på + / .

■ Radera den sparade etiketten

1. Tryck på .
2. Välj "Radera" med / och tryck på .
3. Välj ett filnamn med / eller sifferknapparna och tryck sedan på .
Bekräftelseskärmen för raderingen visas.
4. Bekräfta filnamnet och tryck sedan på .

Toppen

Specifikationer

Använda skrivaren med Easy-Mark Plus

Felsökning

Delarnas namn och funktioner

Starta här

Rengöring

Initialisera inställningarna

Etikettfunktioner

Nyckelordsindex

Listor över ramar och tabeller

Symbolista

Teknisk support

Ändra skrivarinställningarna



Autoklippning

Autoklippning:

Anger om etiketten klipps automatiskt eller inte.

Halvklippning:

När "Autoklippning" är inställd på "På" är funktionen "Halvklippning" tillgänglig. "Halvklippning" klipper endast genom etikettmaterialet, men inte undermaterialet, för att göra etiketten enkelt att lossa.

Utsk. täthet

Ställer in utskriftstätheten.

Utskriftsdensiteten kan justeras för att förbättra utskriftskvaliteten, vid behov.

Drop stop

Den här funktionen håller utskrivna etiketter på plats tills de tas bort. När de tagits bort kommer nästa etikett att börja skrivas ut automatiskt. Den här pausfunktionen stoppar de utskrivna etiketterna från att falla ur skrivaren och håller dem för att de ska bli lätta att ta bort.

När du skriver ut flera kopior, startar utskriften av den andra etiketten eller senare varje gång du tar bort en utskriven etikett.

Den här funktionen är endast tillgänglig när etikettlängden är 1,1 tum (28 mm) eller mer, "Autoklippning" är inställd på "På" och "Halvklippning" är inställd på "Av".

MEMO

Om du utför kontinuerlig utskrift med Drop stop-funktionen aktiverad, kanske utskriften inte återupptas automatiskt när du tar ut den tryckta tejen. Öppna och stäng i så fall den övre luckan och välj "Starta om utsk".

Stanspos

Justerar textplaceringen på en die-cut-etikett.

Breddpos: Justerar den vertikala placeringen av texten.

Längdpos: Anpassar den horisontella placeringen av texten.

Bakgrundsbelys

Ställer in displayens bakgrundsbelysning till På eller Av.

Språk

Du kan välja vilket språk som visas på displayen bland följande:

Dansk, Deutsch, English, Español, Français, Italiano, Nederlands, Norsk, Português-Br, Português-EU, Suomi, Svenska, Türkçe

tum/cm

Den längdenhet som används för att ange etikettstorleken kan växlas mellan tum och cm.

MEMO

Version: Skrivarens maskinvaras versionsnummer.

Procedur för inställning

1. Tryck på .
2. Välj önskad funktion med / och tryck på .
3. Välj önskat objekt med / och tryck på .

Toppen

Specifikationer

Använda skrivaren med Easy-Mark Plus

Felsökning

Delarnas namn och funktioner

Starta här

Rengöring

Initialisera inställningarna

Etikettfunktioner

Nyckelordsindex

Listor över ramar och tabeller

Symbolista

Teknisk support

Nyckelordsindex

Klicka på knapparna som ringats in i blått för att visa sidan med menylistan.



Toppen

Specifikationer

Använda skrivaren med Easy-Mark Plus

Felsökning

Delarnas namn och funktioner

Starta här

Rengöring

Initialisera inställningarna

Etikettfunktioner

Nyckelordsindex

Listor över ramar och tabeller

Symbollista

Teknisk support

Mata och klipp

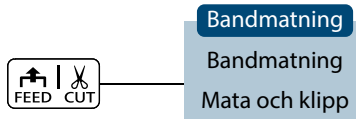

Multiutskrift

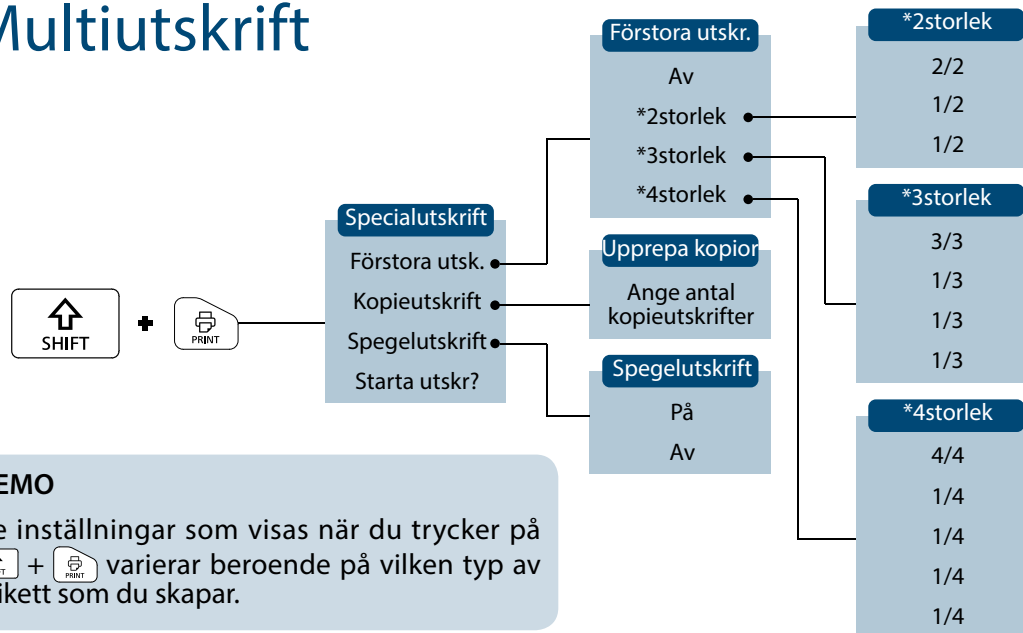

MEMO

De inställningar som visas när du trycker på varierar beroende på vilken typ av etikett som du skapar.

Toppen

Specifikationer

Använda skrivaren med Easy-Mark Plus

Felsökning

Delarnas namn och funktioner

Starta här

Rengöring

Initialisera inställningarna

Etikettfunktioner

Nyckelordsindex

Listor över ramar och tabeller

Symbollista

Teknisk support

Sekvens

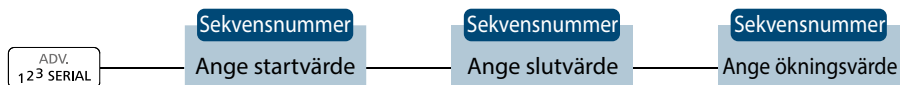

Avancerad sekvens

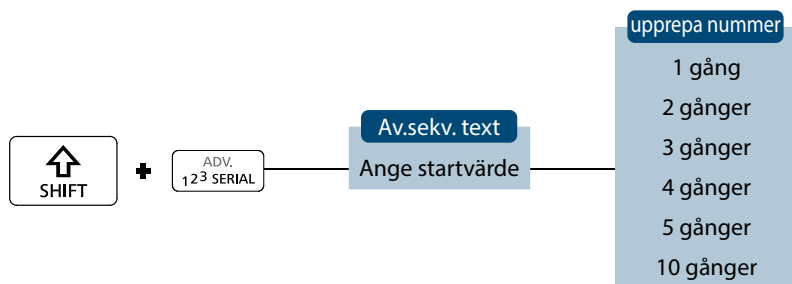

Toppen

Specifikationer

Använda skrivaren med Easy-Mark Plus

Felsökning

Delarnas namn och funktioner

Starta här

Rengöring

Initialisera inställningarna

Etikettfunktioner

Nyckelordsindex

Listor över ramar och tabeller

Symbollista

Teknisk support

Streckkod 1

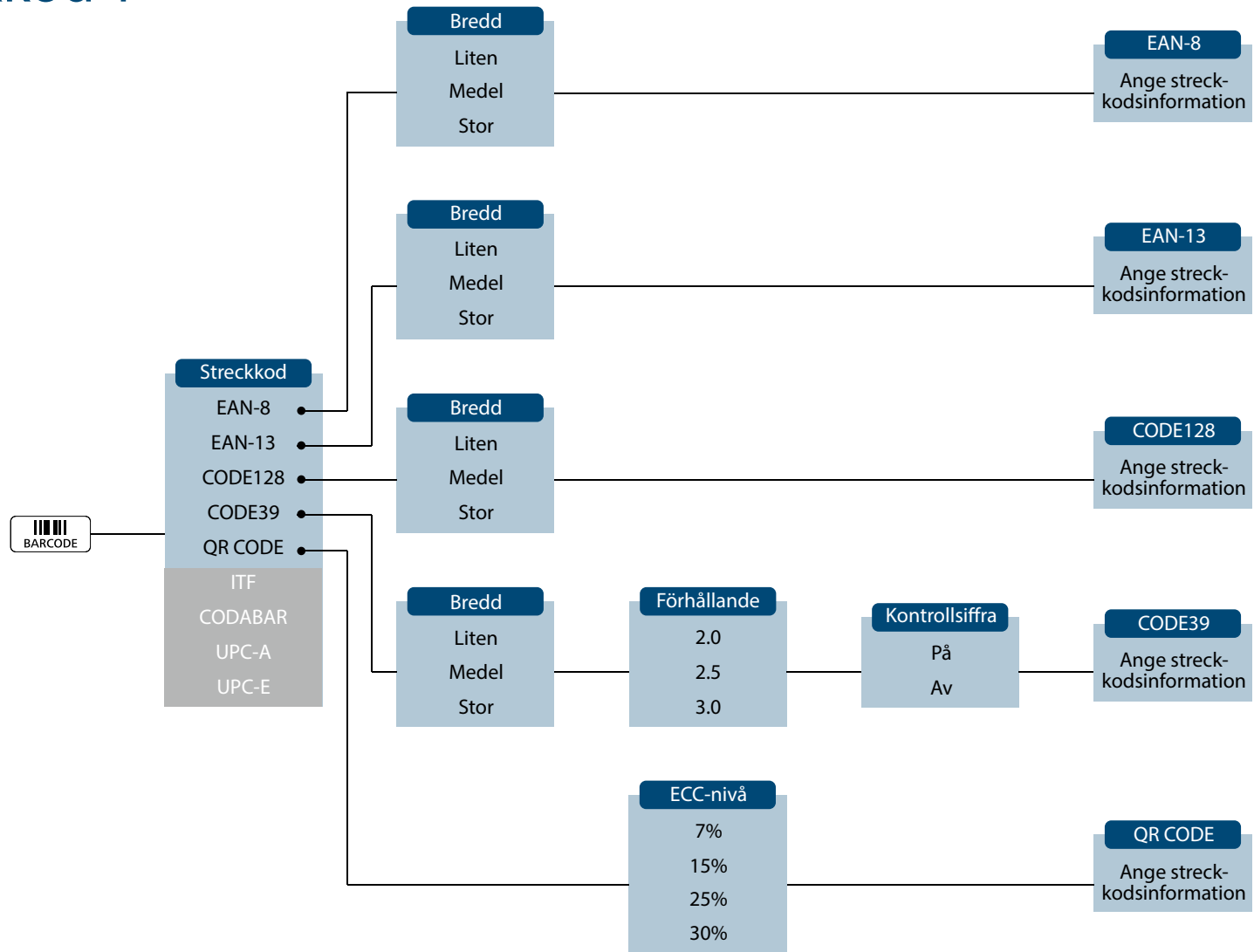

menyn
fortsätter
framåt



Toppen

Specifikationer

Använda skrivaren
med Easy-Mark Plus

Felsökning

Delarnas namn och
funktioner

Starta här

Rengöring

Initialisera inställ-
ningarna

Etikettfunktioner

Nyckelordsindex

Listor över ramar och
tabeller

Symbollista

Teknisk support

Strekkod 2

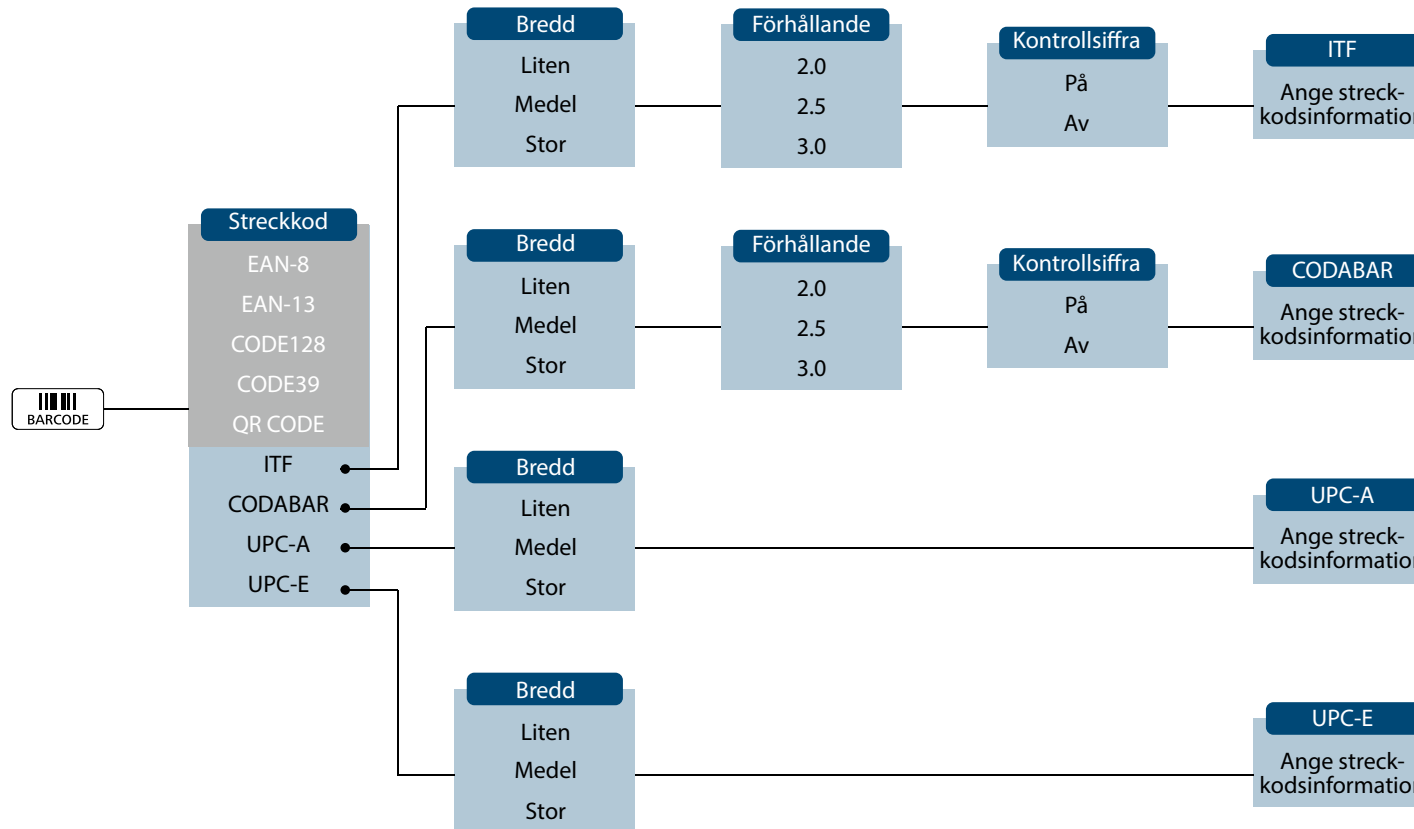

menyn
fortsätter
bakåt



Toppen

Specifikationer

Använda skrivaren
med Easy-Mark Plus

Felsökning

Delarnas namn och
funktioner

Starta här

Rengöring

Initialisera inställ-
ningarna

Etikettfunktioner

Nyckelordsindex

Listor över ramar och
tabeller

Symbollista

Teknisk support

Marginaler

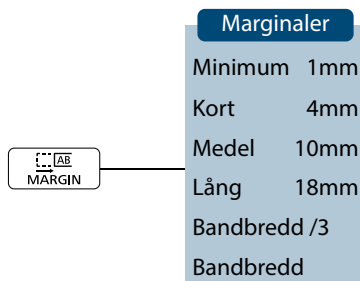

MEMO

De inställningar som visas när du trycker på  varierar beroende på vilken typ av etikett som du skapar.

Längd

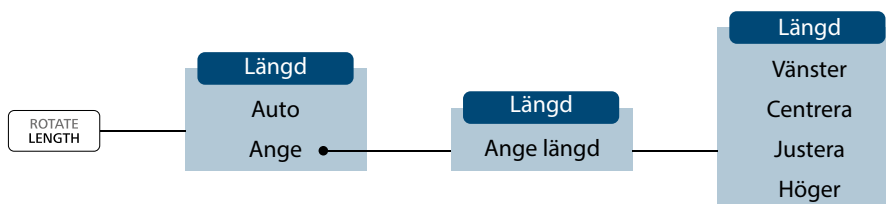

MEMO

De inställningar som visas när du trycker på  varierar beroende på vilken typ av etikett som du skapar.

Toppen

Specifikationer

Använda skrivaren med Easy-Mark Plus

Felsökning

Delarnas namn och funktioner

Starta här

Rengöring

Initialisera inställningarna

Etikettfunktioner

Nyckelordsindex

Listor över ramar och tabeller

Symbollista

Teknisk support

Textalternativ 1

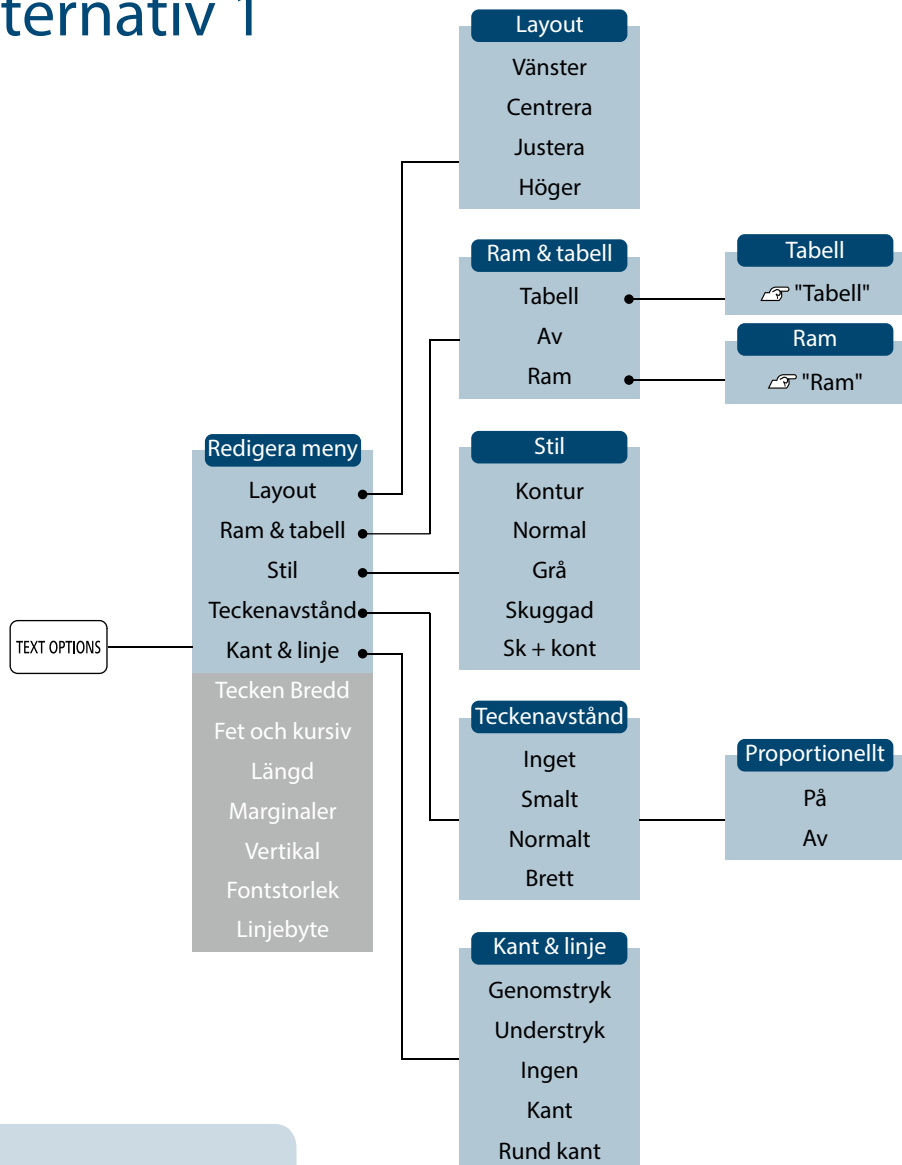

MEMO

De inställningar som visas när du trycker på  varierar beroende på vilken typ av etikett som du skapar.

menyn
fortsätter
framåt



Toppen

Specifikationer

Använda skrivaren
med Easy-Mark Plus

Felsökning

Delarnas namn och
funktioner

Starta här

Rengöring

Initialisera inställ-
ningarna

Etikettfunktioner

Nyckelordsindex

Listor över ramar och
tabeller

Symbollista

Teknisk support

Textalternativ 2

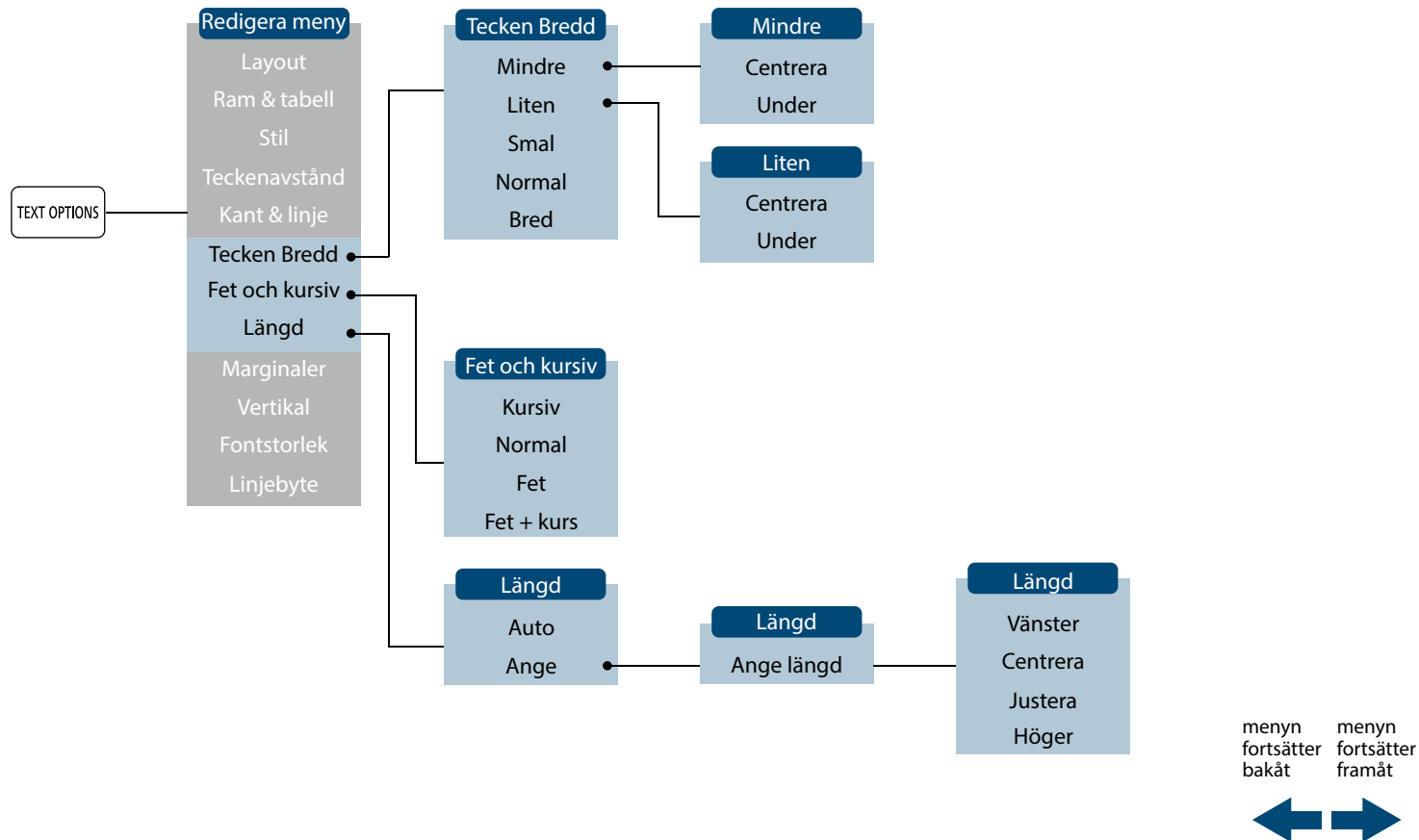

Toppen

Specifikationer

Använda skrivaren med Easy-Mark Plus

Felsökning

Delarnas namn och funktioner

Starta här

Rengöring

Initialisera inställningarna

Etikettfunktioner

Nyckelordsindex

Listor över ramar och tabeller

Symbollista

Teknisk support

Textalternativ 3

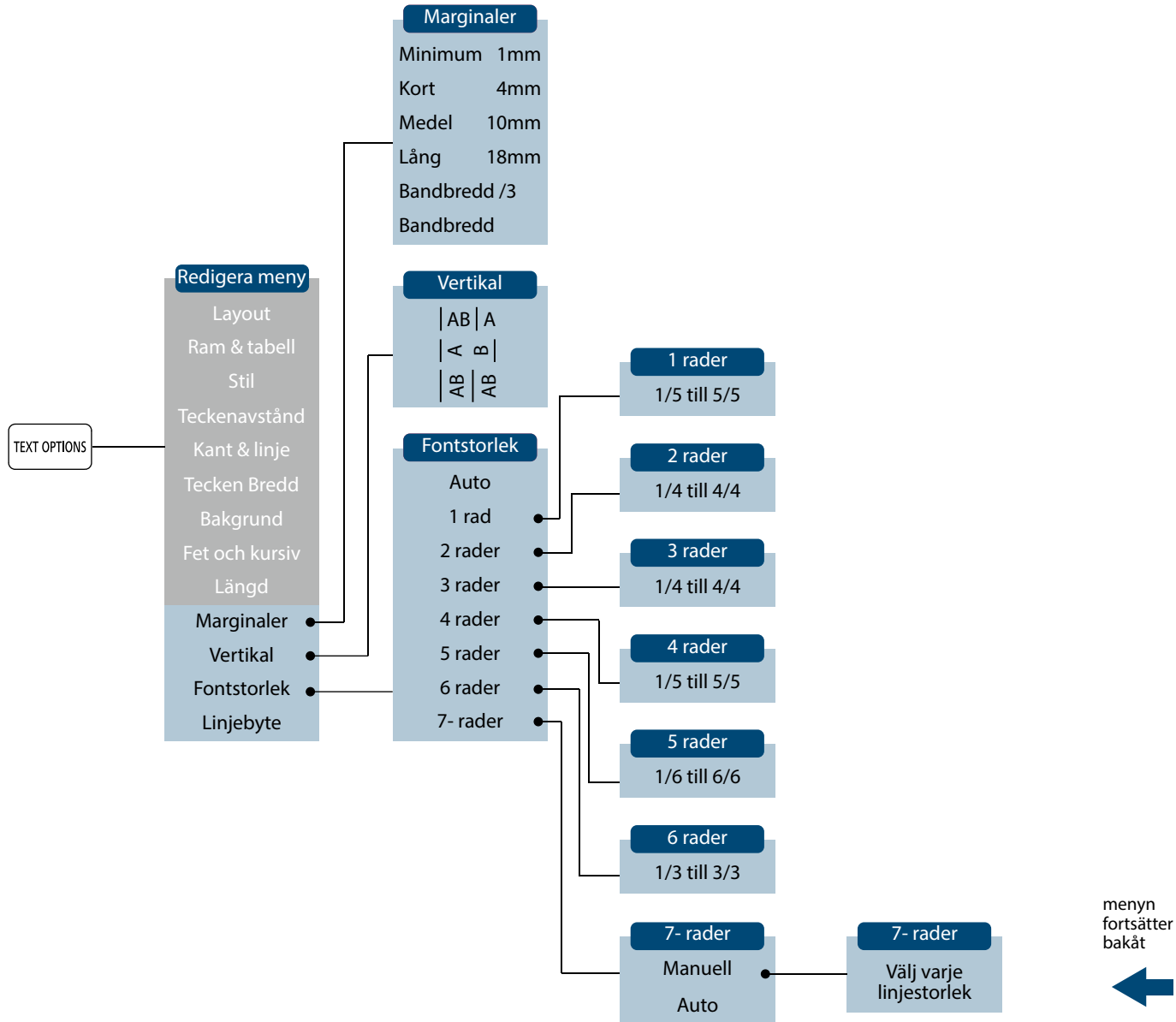

Toppen

Specifikationer

Använda skrivaren med Easy-Mark Plus

Felsökning

Delarnas namn och funktioner

Starta här

Rengöring

Initialisera inställningarna

Etikettfunktioner

Nyckelordsindex

Listor över ramar och tabeller

Symbollista

Teknisk support

Lindning

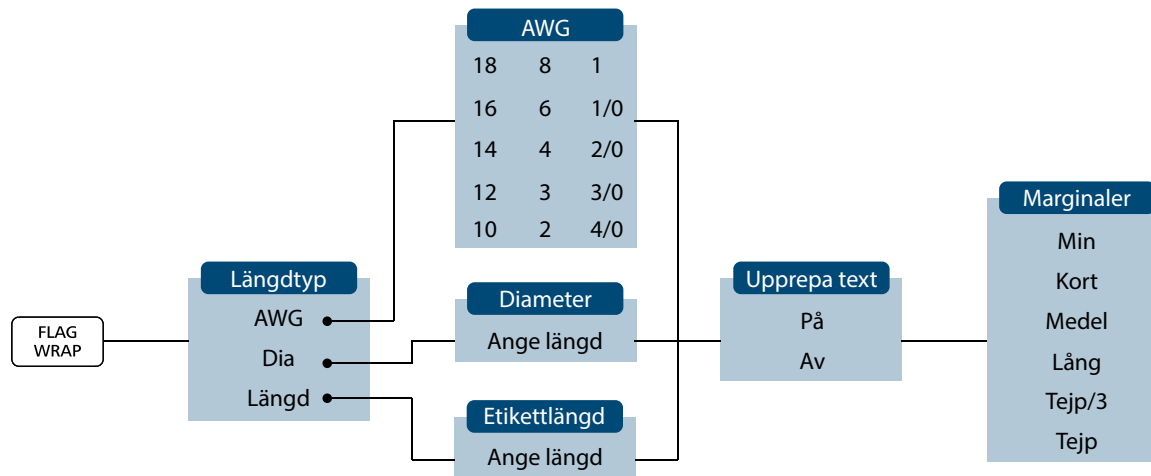

Flag

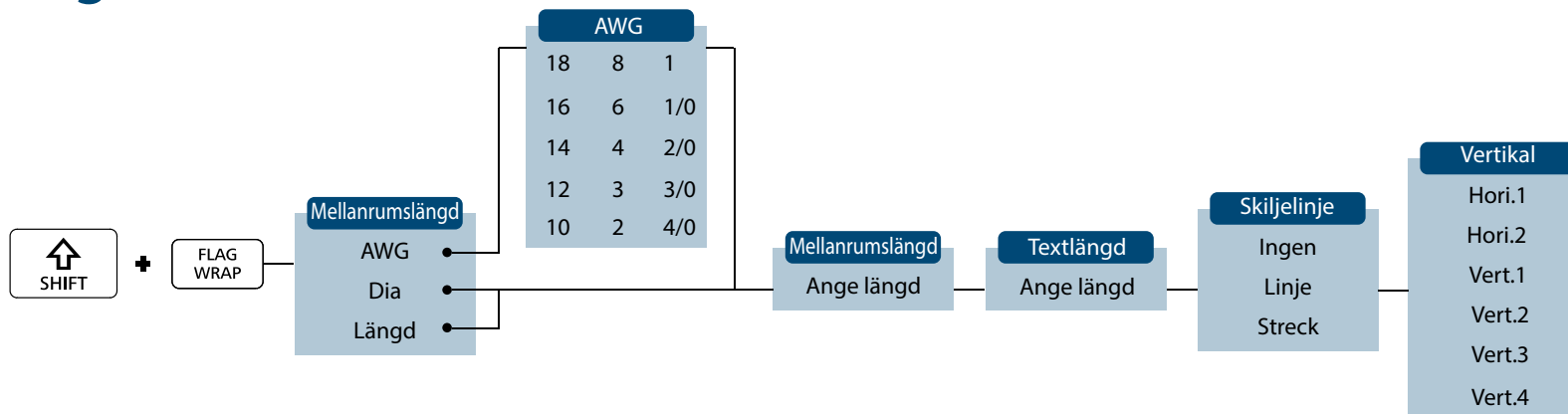

Toppen

Specifikationer

Använda skrivaren med Easy-Mark Plus

Felsökning

Delarnas namn och funktioner

Starta här

Rengöring

Initialisera inställningarna

Etikettfunktioner

Nyckelordsindex

Listor över ramar och tabeller

Symbollista

Teknisk support

Mix-Len

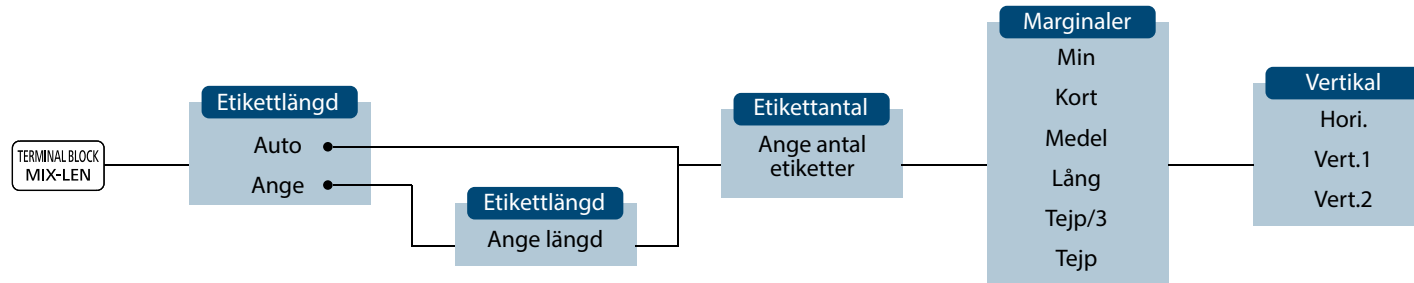

Terminalblock

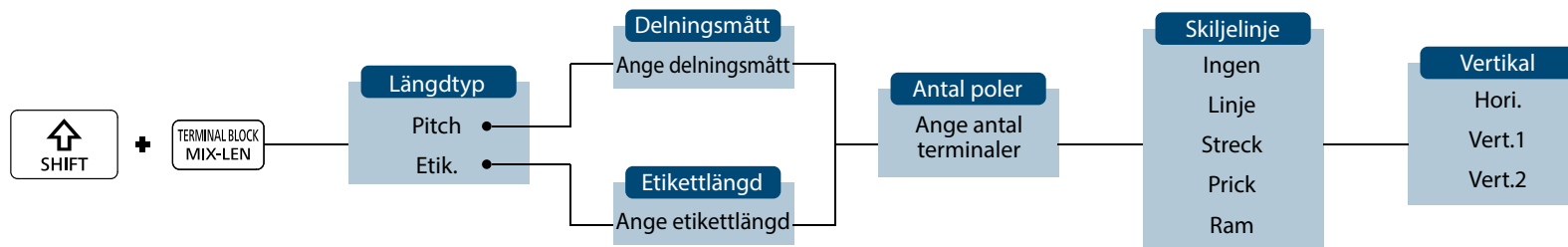

Toppen

Specifikationer

Använda skrivaren med Easy-Mark Plus

Felsökning

Delarnas namn och funktioner

Starta här

Rengöring

Initialisera inställningarna

Etikettfunktioner

Nyckelordsindex

Listor över ramar och tabeller

Symbolista

Teknisk support

Patch panel

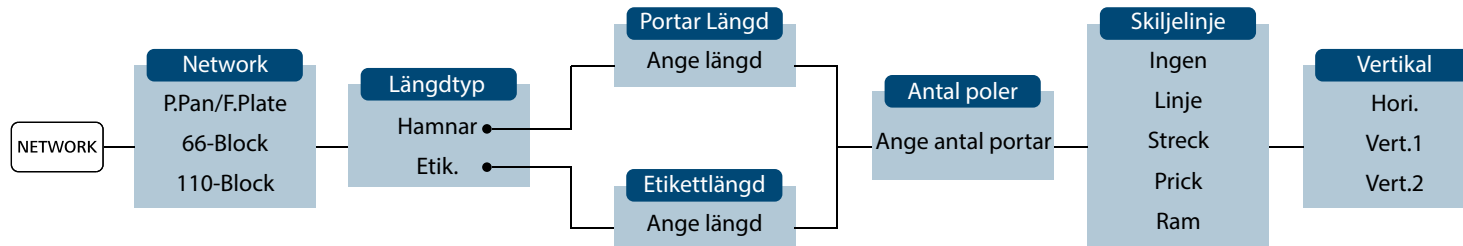

66-Block

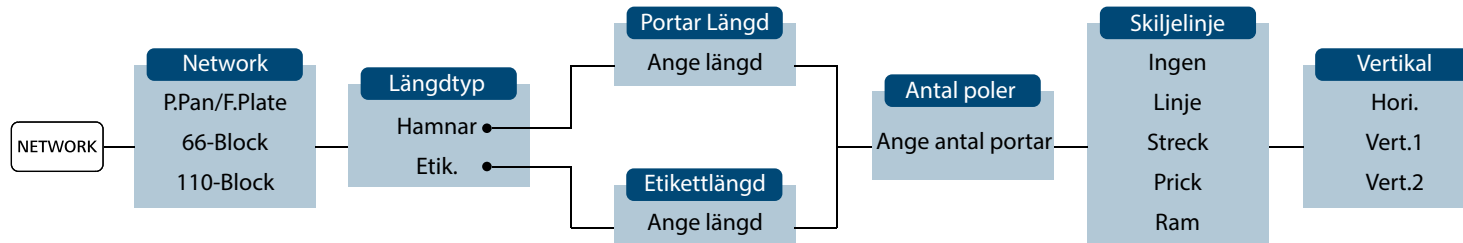

Toppen

Specifikationer

Använda skrivaren med Easy-Mark Plus

Felsökning

Delarnas namn och funktioner

Starta här

Rengöring

Initialisera inställningarna

Etikettfunktioner

Nyckelordsindex

Listor över ramar och tabeller

Symbolista

Teknisk support

110-Block

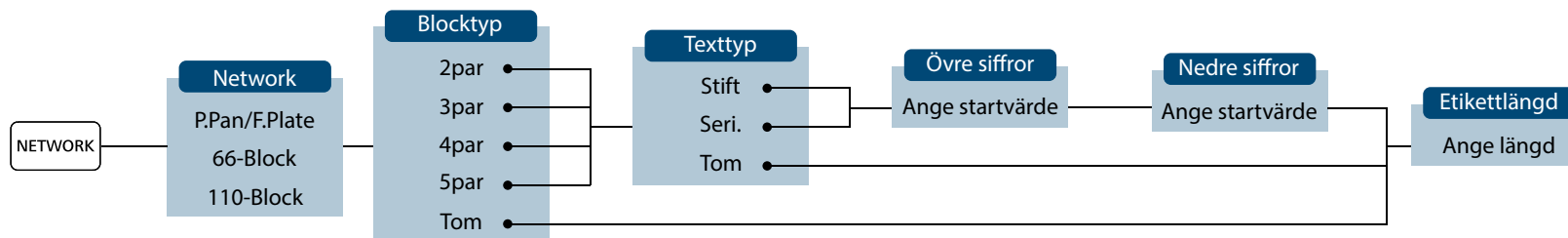

Toppen

Specifikationer

Använda skrivaren
med Easy-Mark Plus

Felsökning

Delarnas namn och
funktioner

Starta här

Rengöring

Initialisera inställ-
ningarna

Etikettfunktioner

Nyckelordsindex

Listor över ramar och
tabeller

Symbollista

Teknisk support

Rensa

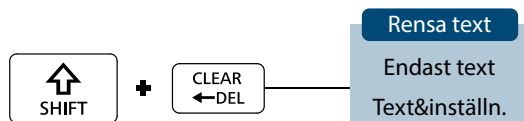

Toppen

Specifikationer

Använda skrivaren
med Easy-Mark Plus

Felsökning

Delarnas namn och
funktioner

Starta här

Rengöring

Initialisera inställ-
ningarna

Etikettfunktioner

Nyckelordsindex

Listor över ramar och
tabeller

Symbollista

Teknisk support

Inställningsmeny 1

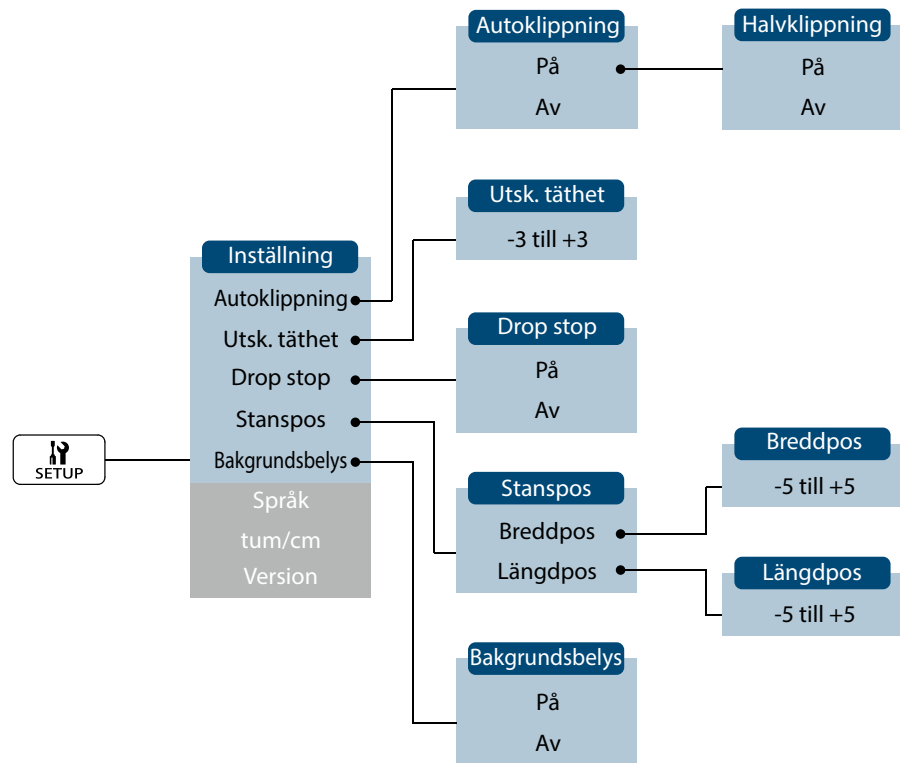

menyn
fortsätter
framåt



- Toppen
- Specifikationer
- Använda skrivaren med Easy-Mark Plus
- Felsökning
- Delarnas namn och funktioner
- Starta här
- Rengöring
- Initialisera inställningarna
- Etikettfunktioner
- Nyckelordsindex**
- Listor över ramar och tabeller
- Symbollista
- Teknisk support

Inställningsmeny 2

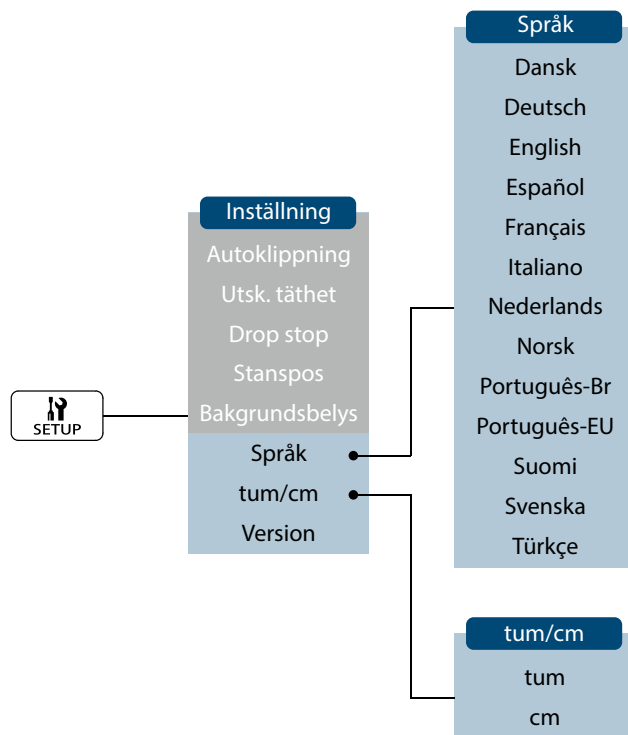

menyn
fortsätter
bakåt



Toppen

Specifikationer

Använda skrivaren
med Easy-Mark Plus

Felsökning

Delarnas namn och
funktioner

Starta här

Rengöring

Initialisera inställ-
ningarna

Etikettfunktioner

Nyckelordsindex

Listor över ramar och
tabeller

Symbollista

Teknisk support

Fillagringsmeny

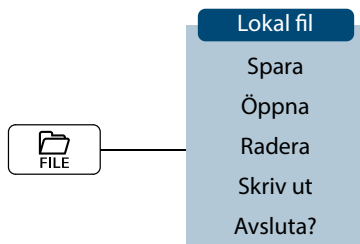

Toppen

Specifikationer

Använda skrivaren med Easy-Mark Plus

Felsökning

Delarnas namn och funktioner

Starta här

Rengöring

Initialisera inställningarna

Etikettfunktioner

Nyckelordsindex

Listor över ramar och tabeller

Symbollista

Teknisk support

Accent

A	Á À Â Ã Ä Å Æ Ā Ḃ Ą
C	Ç Č Ć Ć
D	Đ Ď
E	É È Ě Ê Ę Æ Ø Ē Ę Ę Ě
G	Ĝ Ğ Ğ
H	Ĥ
I	Í Ĩ Î Ì Ĭ Ī Ĳ Ĵ Ĩ
K	Ḳ
L	Ł Ł Ł Ł Ł
N	Ñ Ñ Ñ Ñ Ñ
O	Ó Ô Œ Ō Ò Ö Ø Ő Ō Ő
P	Ṗ
R	Ř Ř
S	Š Š Š
T	Ť Ť Ť
U	Ú Ü Ù Û Ů Ű Ū Ů Ů
W	Ŵ
Y	Ý Ÿ Ÿ
Z	Ž Ž Ž Ʒ

a	á à â ã ä å æ ą ā ą ą
c	ç ć č Ć
d	đ đ đ'
e	é è ě ê ę æ ē ę è ě
g	ğ ğ ğ
h	ħ
i	í ĩ î ì ĭ ĭ Ĳ Ĵ Ĩ
k	ḳ
l	ł ł ł ł ł
n	ñ ñ ñ ñ ñ
o	ó ô œ õ ò ö ø ő ō ő
p	ṗ
r	ř ř
s	š š š š š
t	ť ť ť
u	ú ü ù û ů Ű Ū Ů Ů
w	ŵ
y	ý Ÿ Ÿ
z	ž ž ž Ʒ
?	¿
!	¡

Toppen

Specifikationer

Använda skrivaren med Easy-Mark Plus

Felsökning

Delarnas namn och funktioner

Starta här

Rengöring

Initialisera inställningarna

Etikettfunktioner

Nyckelordsindex











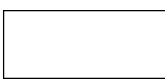

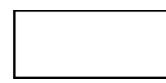
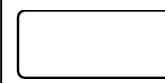
Listor över ramar och tabeller

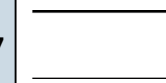
Symbollista

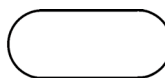
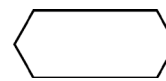
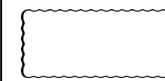
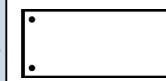
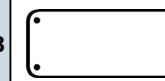
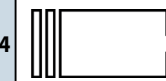
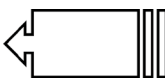
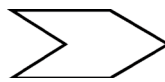
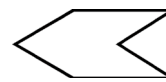
Teknisk support

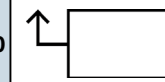
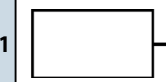
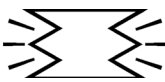
Listor över ramar och tabeller

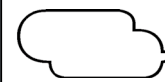
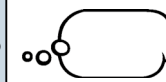
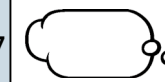
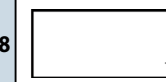
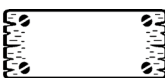
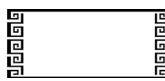
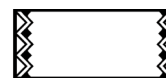
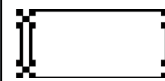
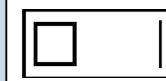
Ram

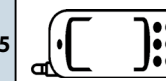
1		2		3		4		5		6		7	
8		9		10		11		12		13		14	
15		16		17		18		19		20		21	
22		23		24		25		26		27		28	
29		30		31		32		33		34		35	

Toppen

Specifikationer

Använda skrivaren med Easy-Mark Plus

Felsökning

Delarnas namn och funktioner

Starta här

Rengöring

Initialisera inställningarna

Etikettfunktioner

Nyckelordsindex

Listor över ramar och tabeller

Symbollista

Teknisk support

Tabell

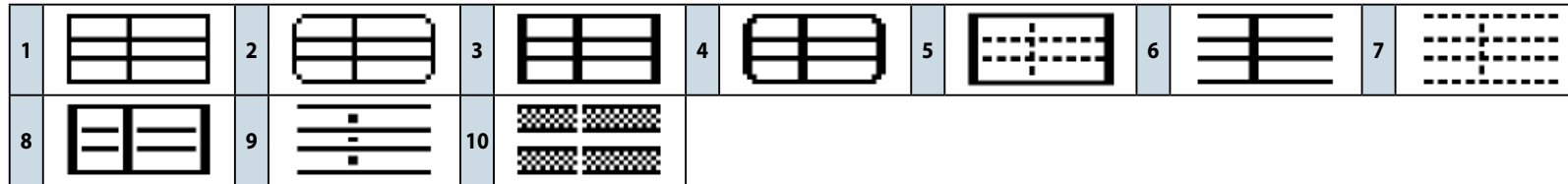

Toppen

Specifikationer

Använda skrivaren med Easy-Mark Plus

Felsökning

Delarnas namn och funktioner

Starta här

Rengöring

Initialisera inställningarna

Etikettfunktioner

Nyckelordsindex

Listor över ramar och tabeller

Symbollista

Teknisk support

Symbollista

■ Ansi



■ Arc

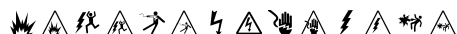

■ Pilar



■ Audiovisuellt

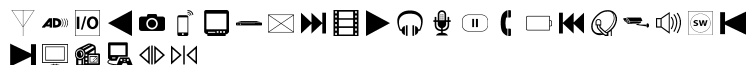

■ Parenteser

“ ” () { } « » 「 」 『 』 【 】

■ Valuta

₹ ₺ ₳ € ₣ ₤ ₧ ₨ € £ ₧ ₨ ₴ ₵ ₶ ₷ ₸

■ Datacenter



■ Tvåsiffrigt

00 01 ... 09 10 11 ... 98 99

■ Elektriskt



■ Miljö



■ Brand



■ GHS whmis



■ Grekiska

Α Β Γ Δ Ε Ζ Η Θ Ι Κ Λ Μ Ν Ξ Ο Π Ρ Σ Τ Υ Φ Χ Ψ Ω α β γ δ ε ζ η θ ι κ λ μ ν ξ ο π ρ σ τ υ φ χ ψ ω

■ Imo



■ Laboratorie



■ Märken



■ Matematik

+ - ± × ÷ = ≠ < > ≤ ≥ ∞ ∴ ≡ ≐ √ ∞ Λ ∫ * Σ ^ |

■ Metriskt

µm mm cm m km cm³ m³ km³ m³ mg g kg ml ℓ °C

Toppen

Specifikationer

Använda skrivaren med Easy-Mark Plus

Felsökning

Delarnas namn och funktioner

Starta här

Rengöring

Initialisera inställningarna

Etikettfunktioner

Nyckelordsindex

Listor över ramar och tabeller

Symbolista

Teknisk support

■ **Siffror**

① ② ③ ④ ⑤ ⑥ ⑦ ⑧ ⑨ ⑩ ⑪ ⑫ ⑬ ⑭ ⑮ ⑯ ⑰ ⑱ ⑲ ⑳ ○ — 二
 ≡ I II III IV V VI VII VIII IX X i ii iii iv v vi vii viii ix x ^{1 2}
 3 4 5 6 7 8 9 0 1 2 3 4 5 6 7 8 9 0 1/3 2/3

■ **Kontor**



■ **PPE**



■ **Förbjudet**



■ **Off. skyltar**



■ **Kommatering**

… · · № © ® € TEL FAX ¶ ` ™ • ´ ¨ ~ § ♂ ♀ ° • † ‡

■ **Frakt**



■ **Varning**



■ **Extrasymbol**



Toppen

Specifikationer

Använda skrivaren med Easy-Mark Plus

Felsökning

Delarnas namn och funktioner

Starta här

Rengöring

Initialisera inställningarna

Etikettfunktioner

Nyckelordsindex

Listor över ramar och tabeller

Symbollista

Teknisk support

Kontaktuppgifter till teknisk support: telefonnr., e-postadress

Ytterligare support

Besök www.panduit.com

Gratis nedladdningar

Sökväg: Support / Nedladdningscenter / Programvara

Maskinvara Skrivare

- Detaljerad användarhandbok
- Snabbpreferenskort för reservdelar
- Produktbulletin
- Produktspecifikation och säkerhetsinformation.

Garantiregistrering

Sökväg: Support / Produktregistrering

Relaterade produkter

- MP Etiktkassetter
- MP100 Skrivare
- Etikttappar för mobil för Android och iOS
- Easy-Mark Plus Etikettprogramvara

Global kundtjänst

- cs@panduit.com
- USA och Kanada: 800-777-3300
- Europa, Mellanöstern och Afrika: 44.20.8601.7200
- Latinamerika: 52.33.3777.6000
- Asia Pacific: 65.6305.7575

PANDUITS TEKNISKA SUPPORT

1-866-871-4571

GA-TECHSUPPORT@PANDUIT.COM

MP300 Label Printer
Imprimante d'étiquettes

AC adapter / Adaptateur secteur : AST1527Z2-1
15V == 2.7A
Alkaline batteries(AA size×6) / Piles alcalines(AA Taille×6)
9V == 2.7A

CAN ICES-3(B) / NMB-3(B)

In case of alkaline battery
RATED OPERATING TIME / RATED RESTING TIME: 0.5H / 1.0H
En cas de pile alcaline
TEMPS DE FONCTIONNEMENT NOMINALE /
TEMPS DE REPOS NOMINALE : 0,5H / 1,0H
This device complies with part 15 of the FCC Rules. Operation is
subject to the following two conditions:
(1) This device may not cause harmful interference, and
(2) this device must accept any interference received,
including interference that may cause undesired
operation.

PANDUIT

Panduit Corp.
World Headquarters
Tinley Park, IL 60487
800.777.3300
www.panduit.com

Made in CHINA / Fabriqué en CHINE
Use only power supplies listed in the user instructions.
Utiliser l'adaptateur secteur indiqué dans le guide de l'utilisateur.

181372700

BC, FC, CE, and warning symbols are also present.

Toppen

Specifikationer

Använda skrivaren
med Easy-Mark Plus

Felsökning

Delarnas namn och
funktioner

Starta här

Rengöring

Initialisera inställ-
ningarna

Etikettfunktioner

Nyckelordsindex

Listor över ramar och
tabeller

Symbolista

Teknisk support