



# MP300 PRINTER

## Manuale di istruzioni



### Sommario

Specifiche.....	2
Uso della stampante con Easy-Mark Plus....	3
Risoluzione dei problemi.....	4
Nomi e funzioni delle parti .....	5
Inizio.....	7
Pulizia.....	14
Inizializzazione delle impostazioni .....	15
Funzioni etichette .....	16
Indice dei menu dei tasti .....	44
Elenco delle cornici e delle tabelle.....	62
Elenco dei simboli .....	64
Assistenza tecnica .....	66

### Note usate in questo manuale

	<b>AVVERTENZA</b>	Indica informazioni che, se ignorate, potrebbero causare lesioni personali gravi o anche mortali a causa di un utilizzo errato.
	<b>AVVISO</b>	Indica informazioni che, se ignorate, potrebbero causare lesioni personali, danni fisici o danni all'apparecchiatura a causa di un utilizzo errato.
	<b>Attenzione</b>	Indica informazioni importanti sulla stampante.
	<b>PROMEMORIA</b>	Indica informazioni aggiuntive e utili per un determinato argomento.
		Indica il capitolo con informazioni più dettagliate.
		Mostra un esempio di immagine dell'etichetta.
		Indica i pulsanti della stampante.
	<b>"Nome"</b>	Indica le voci di menu, i messaggi visualizzati sullo schermo o il nome di un manuale. Esempio: "Attivato", "Iniz. stampa?"

Leggere attentamente questo documento per usare il prodotto in modo sicuro e corretto. Se il prodotto non funziona correttamente, leggere la scheda di garanzia sul sito Web e contattare il negozio dove è stato acquistato. Per ulteriori informazioni, contattare il servizio assistenza clienti locale.

Visitare anche il sito [www.panduit.com](http://www.panduit.com) per eventuali domande e richieste di assistenza. È possibile scaricare la versione più recente del manuale di istruzioni dal sito Web.

# Specifiche

## Corpo centrale

Dimensioni (L x P x A)	Circa 5,35 x 11,61 x 3,82 (pollici)	
	Circa 136 x 295 x 97 (mm)	
Peso	Circa 2,76 lb	(senza batterie e cartuccia di nastro)
	Circa 1.250 g	

## Condizioni d'uso

Temperatura operativa	Da 5 a 35 °C
Temperature di stoccaggio	Da -10 a 55 °C

## Larghezza del nastro supportata

6 mm, 9 mm, 12 mm, 18 mm, 24 mm, 36 mm, 42 mm (etichette fustellate)
--

## Alimentazione

### Batterie

Batteria a ioni di litio (C52CE97010) x 1 / Batterie alcaline AA x 6
--

## Adattatore CA

Tipo	AST1527Z2-1
Fabbricante	Seiko Epson Corp.
Ingresso	100-240 V AC, 1,2 A, 50-60 Hz (solo con adattatore specifico e cavo di alimentazione)
Uscita	15 V CC, 2,7 A
Potenza di uscita totale	40,5 W

## Batteria a ioni di litio - Specifiche

### Temperatura ambiente

Operativa	Da 0 a 40 °C	
Carica	Da 0 a 40 °C	
Stoccaggio	Meno di 1 mese	Da -20 a 50 °C
	Meno di 3 mesi	Da -20 a 40 °C
	Meno di 1 anno	Da -20 a 20 °C

### Informazioni sulla carica

Specifiche nominali	Corrente di carica (norm.)	1,0 A
	Tensione di carica (norm.)	8,05 V
	Tempo di carica	Circa 3 ore
Limiti di carica	Modello batteria	C52CE97010
	Corrente di carica massima, A	1,0 A
	Tensione di carica massima, V	8,4 V

### Tempi nominali con l'uso di batterie alcaline

Tempo operativo nominale / Tempo nominale a riposo	0,5 h / 1,0 h
--	---------------

### Conformità e normative di sicurezza

Per ulteriori informazioni, vedere la scheda Importante - Sicurezza.

Pagina iniziale

**Specifiche**

Uso della stampante con Easy-Mark Plus

Risoluzione dei problemi

Nomi e funzioni delle parti

Inizio

Pulizia

Inizializzazione delle impostazioni

Funzioni etichette

Indice dei menu dei tasti

Elenco delle cornici e delle tabelle

Elenco dei simboli

Assistenza tecnica

# Uso della stampante con Easy-Mark Plus

Collegare la stampante a un computer con il cavo USB per stampare dal software per etichette Easy-Mark Plus.

Per istruzioni dettagliate sull'installazione e sull'uso di Easy-Mark Plus, visitare il sito [www.panduit.com](http://www.panduit.com) o contattare l'assistenza tecnica Panduit Identification.

Visita il sito web di Panduit per trovare il file di aggiornamento del firmware MP300 più recente e le istruzioni.

📧 "Informazioni per contattare l'assistenza tecnica: numero di telefono, indirizzo e-mail"

Pagina iniziale

Specifiche

**Uso della stampante  
con Easy-Mark Plus**

Risoluzione dei  
problemi

Nomi e funzioni delle  
parti

Inizio

Pulizia

Inizializzazione delle  
impostazioni

Funzioni etichette

Indice dei menu dei  
tasti

Elenco delle cornici e  
delle tabelle



Elenco dei simboli

Assistenza tecnica

# Risoluzione dei problemi

## ■ Messaggi

Questa sezione spiega come risolvere i problemi indicati nei messaggi visualizzati sullo schermo.

Verif. batteria Caricare Li-ion!	La batteria è scarica. Collegare l'adattatore CA alla stampante e caricare la batteria. Per ulteriori informazioni,  "Carica della batteria a ioni di litio"
Verif. batteria Sost. alcalina	Le batterie sono scariche. Spegnerne l'unità e sostituire le batterie scariche con altre nuove.
Coper. aperto!	Il coperchio superiore è aperto. Chiudere il coperchio superiore.
Inserire nastro	Controllare se la cartuccia di nastro è caricata o posizionata correttamente. Per ulteriori informazioni,  "Installazione di una cartuccia di nastro"
Controllare cartuccia nastro	La cartuccia di nastro caricata non è supportata. Inserire una cartuccia corretta.
Troppi numeri di sequenza!	È possibile inserire un massimo di 2 numeri di sequenza.
Troppi c. barre!	È possibile inserire un massimo di 2 codici a barre.
QR CODE ecc.vo	Effettuare una di queste operazioni: Utilizzare un nastro più largo. Ridurre la dimensione del testo o della cella. Ridurre il valore di "Livello ECC".
Surriscaldato!	La testina di stampa è surriscaldata. Spegnerne l'unità e rimuovere la cartuccia di nastro, quindi lasciare che la stampante si raffreddi.
Uscita intasata Rimuovi sporco	È rimasto del nastro nell'apposito slot di fuoriuscita. Rimuovere il nastro.
Rimuovi nastro	Impossibile avviare la stampa perché è rimasto del nastro nell'apposito slot di fuoriuscita. Rimuovere il nastro dall'apposito slot di fuoriuscita.

## ■ Problema

### Impossibile caricare la batteria a ioni di litio

La batteria a ioni di litio è installata correttamente?  
Controllare che la batteria a ioni di litio sia installata correttamente.

L'adattatore CA è collegato saldamente?  
Collegare saldamente l'adattatore CA e il cavo di alimentazione alla presa di alimentazione della stampante, al connettore dell'adattatore CA e alla presa elettrica.

### Impossibile rilevare correttamente il nastro

La cartuccia di nastro è installata correttamente?  
Controllare che la cartuccia di nastro sia installata correttamente.

L'etichetta per il rilevamento del nastro è pulita?  
In caso contrario, pulire la sporcizia con un panno morbido.

Il sensore di rilevamento della stampante è pulito?  
In caso contrario, pulire la sporcizia con un panno morbido.

### PROMEMORIA

Se nessuna procedura risolve il problema, o se il sintomo è diverso da quelli elencati sopra, contattare l'assistenza tecnica Panduit Identification.

Pagina iniziale

Specifiche

Uso della stampante  
con Easy-Mark Plus

**Risoluzione dei  
problemi**

Nomi e funzioni delle  
parti

Inizio

Pulizia

Inizializzazione delle  
impostazioni

Funzioni etichette

Indice dei menu dei  
tasti









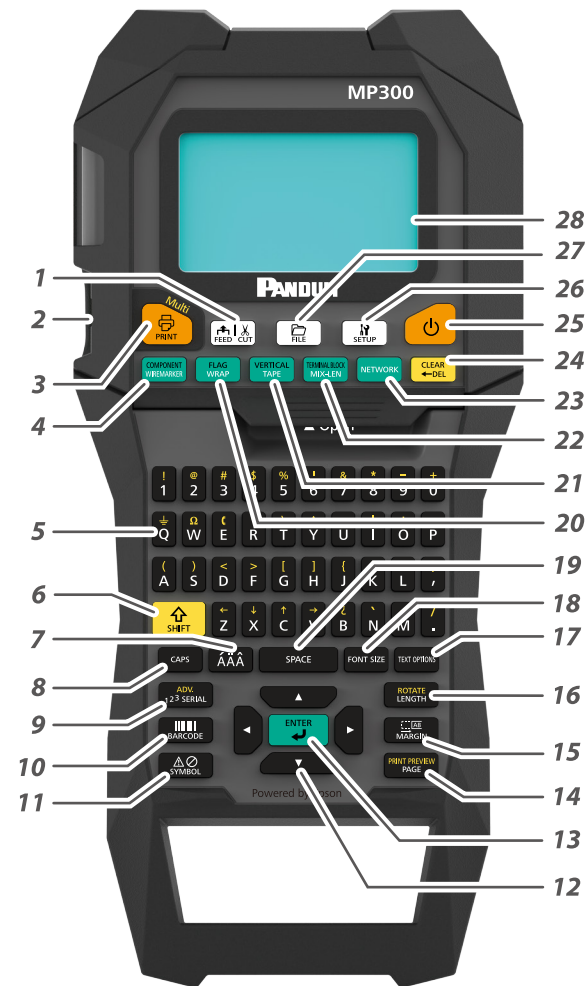

Elenco delle cornici e  
delle tabelle

Elenco dei simboli

Assistenza tecnica

# Nomi e funzioni delle parti



1. Alimenta e taglia il nastro.
2. Slot di fuoriuscita del nastro
3. Stampa un'etichetta. Tenere premuto  e premere questo pulsante per stampare con una funzione di stampa speciale.
4. Crea un'etichetta segnacavi. Tenere premuto  e premere questo pulsante per passare alla modalità Componenti.
5. Tasti dei caratteri. È possibile immettere caratteri secondari premendo contemporaneamente  e questi pulsanti.
6. Maiusc
7. Immette un carattere accentato.
8. Blocco maiusc
9. Crea un'etichetta con una numerazione progressiva. Tenere premuto  e premere questo pulsante per crearla con una numerazione progressiva avanzata.
10. Crea un'etichetta con codice a barre.
11. Immette un simbolo.
12. Tasti cursore
13. Conferma le impostazioni.
14. Aggiunge una pagina. Tenere premuto  e premere questo pulsante per visualizzare un'anteprima dell'etichetta creata.
15. Imposta i margini.
16. Imposta la lunghezza del nastro. Tenere premuto  e premere questo pulsante per ruotare il testo.
17. Imposta il formato e lo stile.
18. Cambia le dimensioni dei caratteri.
19. Spazio
20. Crea un'etichetta avvolgibile per cavi. Tenere premuto  e premere questo pulsante per creare un'etichetta avvolgibile a bandiera per cavi.
21. Crea un'etichetta a nastro. Tenere premuto  e premere questo pulsante per passare alla modalità verticale.
22. Crea etichette di lunghezza mista. Tenere premuto  e premere questo pulsante per passare alla modalità morsettiera (Terminal Block).
23. Crea etichette per pannelli multipli (Patch Panel) e blocchi a incastro (66-Block e 110-Block).
24. Cancella. Tenere premuto  e premere questo pulsante per cancellare tutto il testo e/o l'impostazione.
25. Accende e spegne la stampante.
26. Visualizza il menu di configurazione.
27. Salva e richiama i file delle etichette.
28. Area dello schermo.

Pagina iniziale

Specifiche

Uso della stampante con Easy-Mark Plus

Risoluzione dei problemi

**Nomi e funzioni delle parti**

Inizio

Pulizia

Inizializzazione delle impostazioni

Funzioni etichette

Indice dei menu dei tasti

Elenco delle cornici e delle tabelle

Elenco dei simboli

Assistenza tecnica

### ■ Schermo

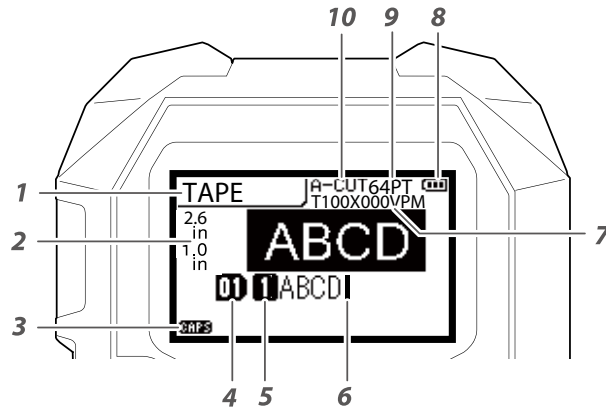

1. Modalità etichetta
2. Lunghezza e larghezza dell'etichetta corrente  
È possibile alternare l'unità di misura tra pollici e centimetri.  
☞ "pollici/cm"
3. Blocco maiusc attivo
4. Numero di pagina
5. Numero di linea
6. Carattere
7. Numero di serie dell'etichetta
8. Carica della batteria
9. Dimensioni dei caratteri
10. Impostazione taglierina

Lo schermo visualizza le impostazioni correnti e i caratteri immessi.  
È possibile cambiare la lingua visualizzata nella schermata e nel menu delle impostazioni.  
☞ "Lingua"

Pagina iniziale

Specifiche

Uso della stampante con Easy-Mark Plus

Risoluzione dei problemi

**Nomi e funzioni delle parti**

Inizio

Pulizia

Inizializzazione delle impostazioni

Funzioni etichette

Indice dei menu dei tasti

Elenco delle cornici e delle tabelle

Elenco dei simboli

Assistenza tecnica

# Inizio

## 1. Installazione della batteria a ioni di litio

Prima di utilizzare la stampante per la prima volta, caricare la batteria a ioni di litio (C52CE97010). Leggere anche le precauzioni di sicurezza della batteria ricaricabile descritte nel presente manuale.  
Per i dettagli sull'uso della batteria a ioni di litio, leggere il manuale in dotazione con la batteria.

### 1. Aprire il coperchio della batteria.

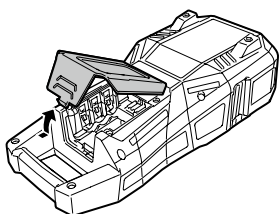

### 2. Installare la batteria a ioni di litio con l'orientamento corretto. 3. Chiudere il coperchio della batteria.

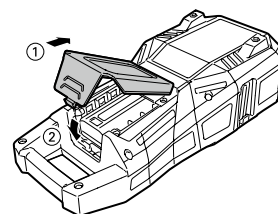
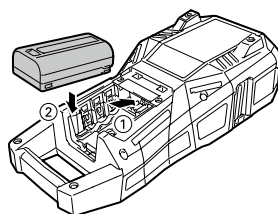

### ■ Carica della batteria a ioni di litio

È possibile caricare la batteria a ioni di litio dedicata (C52CE97010) con la stampante.  
Per caricare la batteria, collegare l'adattatore CA alla stampante con la batteria a ioni di litio installata.

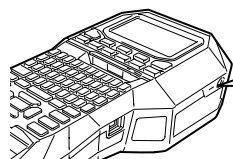

#### LED di carica

- Carica in corso
- Carica terminata
- Errore di carica

#### ⚠ AVVERTENZA

Utilizzare sempre la batteria a ioni di litio dedicata (C52CE97010). L'uso di una batteria diversa da quella specificata potrebbe causare incendi, esplosioni, perdite, surriscaldamenti o altri danni.

#### ⚠ AVVISO

Attenersi alle normative vigenti per lo smaltimento delle batterie usate.

#### PROMEMORIA

- Non è possibile caricare la batteria a ioni di litio durante la stampa.
- Quando la batteria a ioni di litio sembra esaurirsi troppo velocemente, anche se carica, sostituirla con una batteria nuova.
- Nei seguenti casi potrebbero verificarsi errori di carica o relativi alla batteria. Contattare un tecnico dell'assistenza qualificato.
  - Il LED di carica lampeggia durante la carica.
  - La nuova batteria a ioni di litio si carica molto più lentamente rispetto ai tempi previsti (meno di 3 ore).

Pagina iniziale

Specifiche

Uso della stampante con Easy-Mark Plus

Risoluzione dei problemi

Nomi e funzioni delle parti

**Inizio**

Pulizia

Inizializzazione delle impostazioni

Funzioni etichette

Indice dei menu dei tasti

Elenco delle cornici e delle tabelle

Elenco dei simboli

Assistenza tecnica

### ■ *Usa delle batterie alcaline*

Al posto della batteria a ioni di litio è possibile utilizzare batterie alcaline. Se si utilizzano batterie alcaline, installarle con l'orientamento corretto.

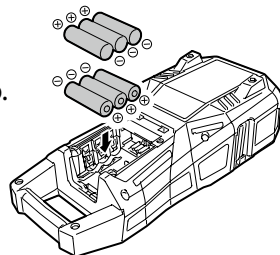

#### ⚠ AVVISO

Se si stampa in modo continuo per 30 minuti utilizzando batterie alcaline, lasciare la stampante inattiva per almeno un'ora per consentire alle batterie di raffreddarsi.

### ■ *Collegamento dell'adattatore CA*

Collegare l'adattatore CA come illustrato di seguito.

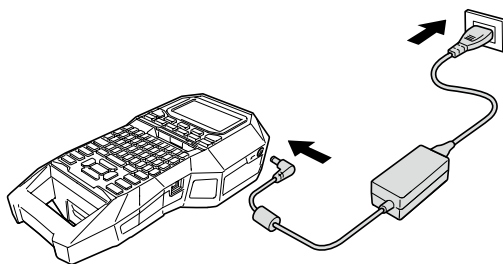

### ■ *Collegamento del computer*

1. Collegare il cavo USB alla stampante.
2. Collegare l'altro connettore del cavo USB al computer.

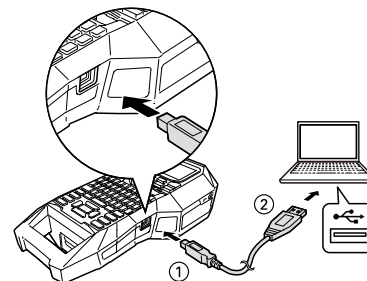

Pagina iniziale

Specifiche

Usa della stampante con Easy-Mark Plus

Risoluzione dei problemi

Nomi e funzioni delle parti

**Inizio**

Pulizia

Inizializzazione delle impostazioni

Funzioni etichette

Indice dei menu dei tasti

Elenco delle cornici e delle tabelle

Elenco dei simboli

Assistenza tecnica



## 2. Installazione di una cartuccia di nastro

### ⚠ AVVISIO

- Assicurarsi che l'unità sia spenta.
- Utilizzare esclusivamente la cartuccia di nastro specificata.
- Assicurarsi che il coperchio superiore sia chiuso saldamente.
- Se si apre il coperchio superiore durante l'installazione di una cartuccia di nastro, controllare che la fine del nastro sia inserita nell'apposito slot di fuoriuscita prima avviare il funzionamento.
- Prestare attenzione a tenere pulita l'etichetta per il rilevamento della cartuccia di nastro e il sensore della stampante.
- In caso contrario, il nastro potrebbe non essere rilevato correttamente.
- Non toccare il sensore direttamente con le dita.

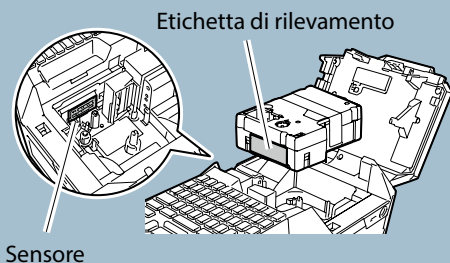

### 1. Riavvolgere il nastro di inchiostro se necessario.

Utilizzare una penna o una matita.

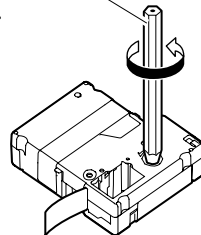

### 2. Aprire il coperchio superiore.

Coperchio superiore

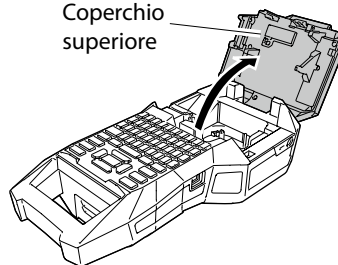

### 3. Installare la cartuccia di nastro.

Inserire l'estremità del nastro nell'apposito slot di fuoriuscita.



### 4. Chiudere il coperchio superiore.

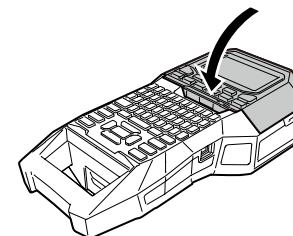

Pagina iniziale

Specifiche

Uso della stampante con Easy-Mark Plus

Risoluzione dei problemi

Nomi e funzioni delle parti

**Inizio**

Pulizia

Inizializzazione delle impostazioni

Funzioni etichette

Indice dei menu dei tasti

Elenco delle cornici e delle tabelle

Elenco dei simboli

Assistenza tecnica

### 3. Accensione

1. Premere .

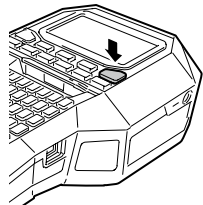

#### Spegnimento automatico

Se non si preme alcun tasto per cinque minuti, la stampante si spegne automaticamente. (I caratteri immessi nella sessione corrente vengono memorizzati.) Inoltre, se non si preme alcun tasto entro un'ora durante il collegamento a un computer, la stampante si spegne automaticamente.

#### ■ Alimentazione del nastro

##### AVVISO

Alimentare il nastro ogni volta che si installa una cartuccia.

1. Premere .
2. Selezionare una funzione con / e premere .

##### **Alimen. nastro**

Alimenta il nastro.

##### **Alim. e taglia**

Alimenta il nastro e quindi lo taglia.

Pagina iniziale

Specifiche

Uso della stampante  
con Easy-Mark Plus

Risoluzione dei  
problemi

Nomi e funzioni delle  
parti

**Inizio**

Pulizia

Inizializzazione delle  
impostazioni

Funzioni etichette

Indice dei menu dei  
tasti

Elenco delle cornici e  
delle tabelle

Elenco dei simboli

Assistenza tecnica

## 4. Immissione del testo

**Ex** Câble#101

1. Premere .





2. Premere .

3. Premere .

4. Premere .

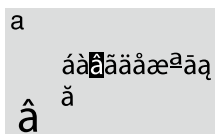
Compare un elenco di caratteri.  
Per gli accenti che possono essere inseriti  "Accenti"



5. Selezionare un carattere con  /  e premere .

Viene immesso "â".



6. Premere i tasti:   .

Sullo schermo compare "Câble".

7. Premere  + .

Viene immesso "#".

8. Premere i tasti:   .



**Salvare l'etichetta creata:**  "Salvataggio delle etichette utilizzate di frequente"

**Modificare le dimensioni dei caratteri:**  "Modifica delle dimensioni dei caratteri"

### ■ Eliminazione del testo

1. Premere .

Viene cancellato un carattere a sinistra.

### Eliminazione di tutto il testo

1. Premere  + .

2. Selezionare una funzione con  /  e premere .

**Solo testo**  
Elimina tutto il testo.

**Testo&Impost.**  
Elimina tutto il testo e riporta le dimensioni del testo e le altre impostazioni ai valori iniziali.

Pagina iniziale

Specifiche

Uso della stampante con Easy-Mark Plus

Risoluzione dei problemi

Nomi e funzioni delle parti

**Inizio**

Pulizia

Inizializzazione delle impostazioni

Funzioni etichette

Indice dei menu dei tasti

Elenco delle cornici e delle tabelle

Elenco dei simboli

Assistenza tecnica

## 5. Stampa dell'etichetta

### 1. Premere .

Impostare il taglio automatico dell'etichetta su Disattivato

 "Taglio autom."

Stampa con funzioni speciali

 "Ingr. stampa"

### ■ **Controllo dell'immagine stampata** +

#### 1. Premere + .

L'immagine della stampa scorre nello schermo.  
Al termine dell'anteprima, ricompare la schermata di modifica.

#### **AVVISO**

- Non inserire le dita nello slot di fuoriuscita del nastro.
- Non tirare il nastro fino al termine della stampa.

#### **Attenzione**

- Se la cartuccia di nastro non è caricata o posizionata correttamente, sullo schermo compare il messaggio "Inserire nastro".
- La lunghezza dell'etichetta visualizzata sullo schermo serve da guida e potrebbe non corrispondere esattamente alla lunghezza dell'etichetta stampata.

#### **PROMEMORIA**

- Per annullare la stampa, premere .
- A seconda del margine impostato o del tipo di etichetta, il nastro potrebbe venire alimentato e tagliato prima della stampa.

Pagina iniziale

Specifiche

 Uso della stampante  
con Easy-Mark Plus

 Risoluzione dei  
problemi

 Nomi e funzioni delle  
parti
**Inizio**

Pulizia

 Inizializzazione delle  
impostazioni

Funzioni etichette

 Indice dei menu dei  
tasti

 Elenco delle cornici e  
delle tabelle

Elenco dei simboli

Assistenza tecnica

## 6. Fissaggio dell'etichetta

### 1. Togliere la pellicola sul retro.

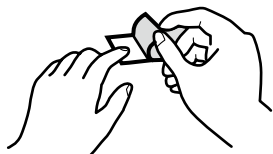

### 2. Attaccare l'etichetta e strofinarla con decisione.

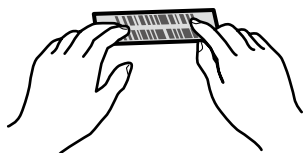

#### ⚠ AVVISO

A seconda dell'ambiente in cui si utilizzano le etichette e del tipo di superficie su cui vengono attaccate, le etichette potrebbero rovinarsi o scolorirsi e l'adesivo potrebbe rimanere attaccato alla superficie o danneggiarla. Controllare l'ambiente e il tipo di superficie su cui attaccare le etichette prima dell'uso. Panduit Corp. non si assume alcuna responsabilità in caso di danni o perdite dovute alle cause citate in precedenza.

## 7. Spegnimento

### 1. Premere .

I caratteri immessi nella sessione corrente vengono memorizzati anche dopo lo spegnimento della stampante e vengono visualizzati quando si riaccende l'unità.

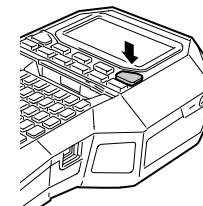

### 2. Aprire il coperchio della batteria e rimuovere la batteria a ioni di litio.

Se l'adattatore CA è collegato, scollegare l'adattatore CA dalla stampante.

#### ⚠ AVVISO

- Durante lo spegnimento della stampante viene visualizzato il messaggio "Spegnimento". Non rimuovere la batteria a ioni di litio o scollegare l'adattatore CA fino a quando il messaggio scompare.
- Se la stampante non verrà utilizzata per un lungo periodo, rimuovere le batterie (batteria a ioni di litio o batterie alcaline), scollegare l'adattatore CA e rimuovere la cartuccia di nastro dalla stampante.

Pagina iniziale

Specifiche

Uso della stampante con Easy-Mark Plus

Risoluzione dei problemi

Nomi e funzioni delle parti

**Inizio**

Pulizia

Inizializzazione delle impostazioni

Funzioni etichette

Indice dei menu dei tasti

Elenco delle cornici e delle tabelle

Elenco dei simboli

Assistenza tecnica

# Pulizia

## **⚠ AVVISO**

Spegnere la stampante e rimuovere le batterie prima della pulizia.  
Se l'adattatore CA è collegato, scollegare il cavo dell'adattatore CA dalla stampante.

## **Esterno**

Pulire la sporcizia con un panno morbido.  
Se è molto sporco, utilizzare un panno umido.

## **⚠ AVVISO**

Non utilizzare mai prodotti chimici o solventi come benzina, diluenti o alcol né utilizzare un panno per la polvere con sostanze chimiche.

## **Testina di stampa**

Pulire la testina di stampa con un tamponcino di cotone.

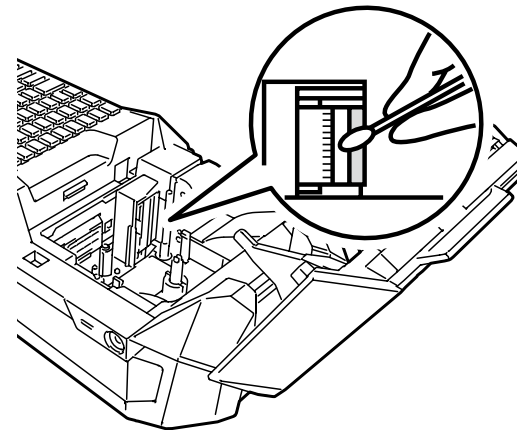

Pagina iniziale

Specifiche

Uso della stampante  
con Easy-Mark Plus

Risoluzione dei  
problemi

Nomi e funzioni delle  
parti

Inizio

**Pulizia**

Inizializzazione delle  
impostazioni

Funzioni etichette

Indice dei menu dei  
tasti

Elenco delle cornici e  
delle tabelle

Elenco dei simboli





Assistenza tecnica

# Inizializzazione delle impostazioni

Inizializzare le impostazioni se la stampante non funziona normalmente, ad esempio se lo schermo è intermittente.

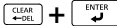
## Attenzione

Questa funzione consente di inizializzare le impostazioni. Fare molta attenzione prima di effettuare questa operazione. Tutto il testo creato andrà perso e i valori impostati verranno azzerati.

1. **Se l'unità è accesa, premere  per spegnerla.**
2. **Tenere premuto  + , quindi premere .**
3. **Se compare un messaggio, premere .**  
Le impostazioni verranno inizializzate.

## PROMEMORIA

Per annullare l'inizializzazione, premere un tasto diverso da .

Pagina iniziale

Specifiche

Uso della stampante  
con Easy-Mark Plus

Risoluzione dei  
problemi

Nomi e funzioni delle  
parti

Inizio

Pulizia

**Inizializzazione delle  
impostazioni**

Funzioni etichette

Indice dei menu dei  
tasti

Elenco delle cornici e  
delle tabelle

Elenco dei simboli

Assistenza tecnica

# Funzioni etichette

Fare clic sulla figura dell'etichetta che si desidera creare per visualizzare informazioni utili, per esempio sulle procedure di creazione o impostazione.

## Modalità etichette

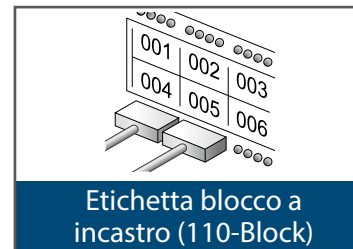
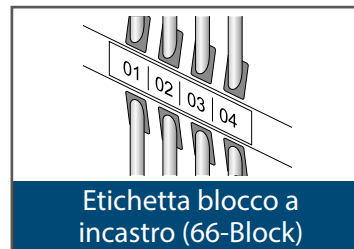
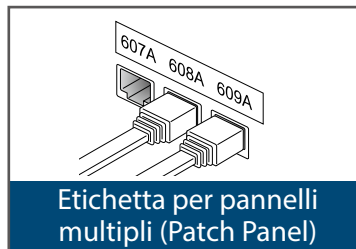
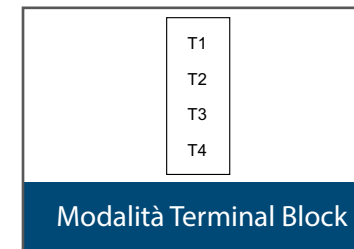
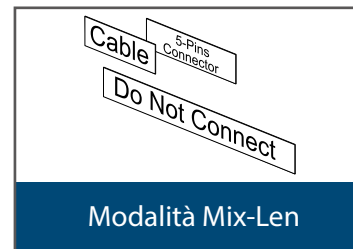
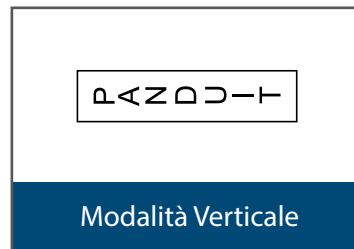
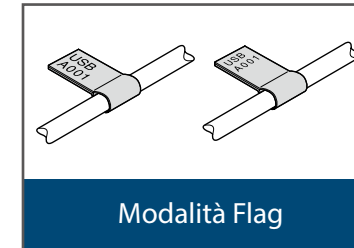
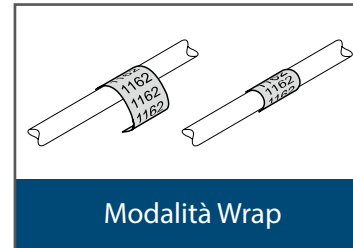
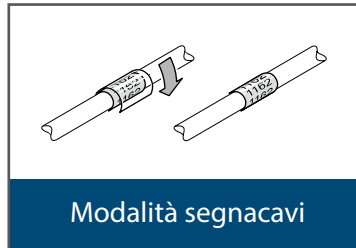

Pagina iniziale

Specifiche

Uso della stampante con Easy-Mark Plus

Risoluzione dei problemi

Nomi e funzioni delle parti

Inizio

Pulizia

Inizializzazione delle impostazioni

**Funzioni etichette**

Indice dei menu dei tasti

Elenco delle cornici e delle tabelle

Elenco dei simboli

Assistenza tecnica



# Personalizzazione delle etichette

## Funzioni etichette

Scambio del testo

Etichetta codice a barre

Etichetta con simbolo

Etichette progressive

Etichette progressive avanzate

Formato/Stile

Dimensioni dei caratteri

Orientamento testo

Lunghezza

Margini

Aggiunta di una pagina

Definizione delle dimensioni dei caratteri

Etichetta grande

Etichetta con testo speculare

Stampa multipla della stessa etichetta

- Pagina iniziale
- Specifiche
- Uso della stampante con Easy-Mark Plus
- Risoluzione dei problemi
- Nomi e funzioni delle parti
- Inizio
- Pulizia
- Inizializzazione delle impostazioni
- Funzioni etichette**
- Indice dei menu dei tasti
- Elenco delle cornici e delle tabelle
- Elenco dei simboli
- Assistenza tecnica

## Funzioni utili

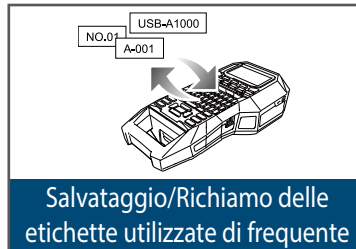

## Funzioni etichette

Pagina iniziale

Specifiche

Uso della stampante con Easy-Mark Plus

Risoluzione dei problemi

Nomi e funzioni delle parti

Inizio

Pulizia

Inizializzazione delle impostazioni

**Funzioni etichette**

Indice dei menu dei tasti

Elenco delle cornici e delle tabelle

Elenco dei simboli

Assistenza tecnica

# Modalità segnacavi

## Creazione di un'etichetta con testo ripetuto

COMPONENT  
WIREMARKER

È possibile stampare ripetutamente il testo in modo da poterlo leggere da qualsiasi angolazione sul cavo.

1. Premere  .
2. Immettere il testo e impostare le dimensioni dei caratteri, il layout, ecc.

### PROMEMORIA

- Aggiungere una colonna per continuare a creare un'altra etichetta con una serie di testo stampata ripetutamente.
- La quantità di testo che è possibile stampare su un'etichetta varia in base alle dimensioni dei caratteri, al numero di linee, ecc. impostati per il testo.
- Se l'orientamento del testo è impostato su Vert.2, potrebbe essere visualizzata la schermata per impostare la lunghezza dell'etichetta.

Pagina iniziale

Specifiche

Uso della stampante  
con Easy-Mark Plus

Risoluzione dei  
problemi

Nomi e funzioni delle  
parti

Inizio

Pulizia

Inizializzazione delle  
impostazioni

**Funzioni etichette**

Indice dei menu dei  
tasti

Elenco delle cornici e  
delle tabelle

Elenco dei simboli

Assistenza tecnica

## Creazione di etichette con nastro continuo autolaminante

### ■ Etichetta con pellicola autolaminante

Utilizzare etichette con pellicola autolaminante dedicate.

Il nastro delle etichette è dotato di una pellicola trasparente. La pellicola può essere avvolta intorno all'etichetta per evitare che si sporchi.

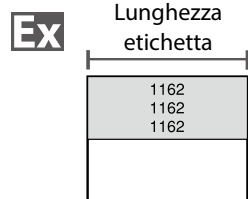
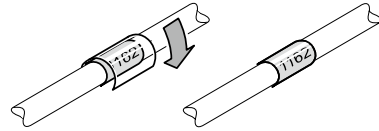

1. **Immettere la lunghezza dell'etichetta, quindi premere**  .

Intervallo di impostazione: da 1 a 99,99 cm

2. **Immettere il testo.**

3. **Premere**  .

Pagina iniziale

Specifiche

Uso della stampante con Easy-Mark Plus

Risoluzione dei problemi

Nomi e funzioni delle parti

Inizio

Pulizia

Inizializzazione delle impostazioni

**Funzioni etichette**

Indice dei menu dei tasti

Elenco delle cornici e delle tabelle

Elenco dei simboli

Assistenza tecnica

# Modalità componenti

## **Creazione simultanea di etichette a nastro fustellate con impostazioni diverse**

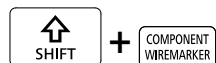

È possibile creare più etichette fustellate simultaneamente.

**1. Premere**  + .

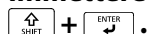

**2. Immettere il testo della prima etichetta e premere**



**3. In un nuovo blocco, immettere il testo della seconda etichetta.**

Ripetere la procedura per tutte le etichette che si desidera creare.

### **PROMEMORIA**

Il testo immesso può essere modificato utilizzando , , ecc.

Pagina iniziale

Specifiche

Uso della stampante con Easy-Mark Plus

Risoluzione dei problemi

Nomi e funzioni delle parti

Inizio

Pulizia

Inizializzazione delle impostazioni

**Funzioni etichette**

Indice dei menu dei tasti

Elenco delle cornici e delle tabelle

Elenco dei simboli

Assistenza tecnica

# Modalità Wrap

## Creazione di etichette avvolgibili per cavi

FLAG  
WRAP

È possibile stampare ripetutamente il testo in modo da poterlo leggere da qualsiasi angolazione sul cavo.

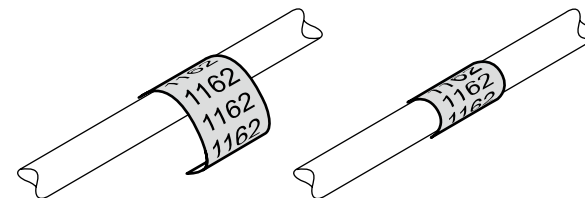
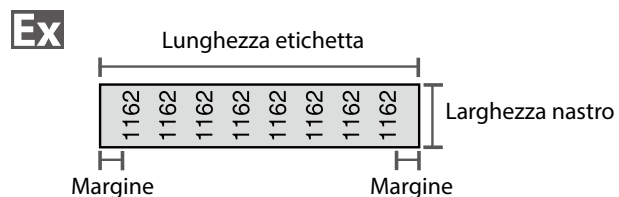

1. Premere

2. Selezionare il tipo di lunghezza con /, quindi premere

In questo esempio, viene selezionato "Lungh."

**AWG:** imposta la lunghezza in base agli standard di dimensionamento dei cavi AWG.

**Diam.:** imposta la lunghezza in base al diametro del cavo.

(Intervallo di impostazione: da 0,25 a 15,00 cm)

**Lungh:** imposta la lunghezza in base alla lunghezza dell'etichetta.

3. Immettere la lunghezza dell'etichetta, quindi premere

Intervallo di impostazione: da 1 a 99,99 cm

4. Selezionare Attivato o Disattivato per Ripeti testo con /, quindi premere

In questo esempio, viene selezionato "Attivato".

Attivato

1162	1162	1162	1162	1162	1162	1162	1162
------	------	------	------	------	------	------	------

Disattivato

1162
------

5. Selezionare il tipo di margini con /, quindi premere

In questo esempio, viene selezionato "Lungo".

**Nstr/3:** imposta margini pari a 1/3 della larghezza del nastro.

**Nastro:** imposta margini pari alla larghezza del nastro.

6. Immettere il testo.

7. Premere

Pagina iniziale

Specifiche

Uso della stampante con Easy-Mark Plus

Risoluzione dei problemi

Nomi e funzioni delle parti

Inizio

Pulizia

Inizializzazione delle impostazioni

**Funzioni etichette**

Indice dei menu dei tasti

Elenco delle cornici e delle tabelle

Elenco dei simboli

Assistenza tecnica

# Modalità Flag

## Creazione di etichette a bandiera per cavi

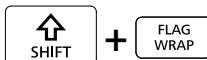

Questa etichetta è utile per distinguere i cavi perché la parte a bandiera avvolta intorno al cavo è facilmente visibile.

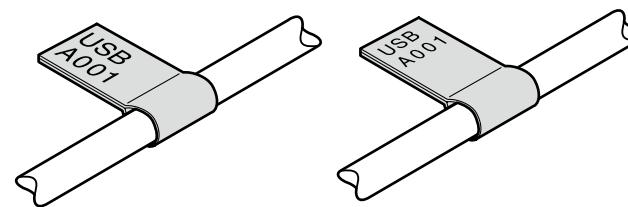
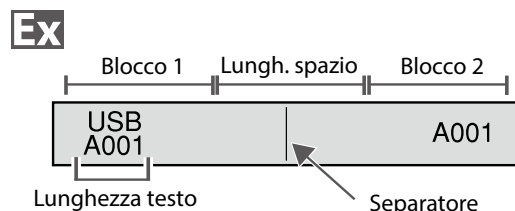

1. Premere + .

2. Selezionare il metodo di impostazione della lunghezza dello spazio con / , quindi premere .

In questo esempio, viene selezionato "Lungh.".

**AWG:** imposta la lunghezza in base agli standard di dimensionamento dei cavi AWG.

**Diam.:** imposta la lunghezza in base al diametro del cavo. (Intervallo di impostazione: da 0,25 a 15,00 cm)

**Lungh.:** imposta la lunghezza in base alla lunghezza dello spazio.

3. Immettere la lunghezza dello spazio, quindi premere .

Intervallo di impostazione: da 0,25 a 30,00 cm

4. Immettere la lunghezza del testo, quindi premere .

Intervallo di impostazione: da 0,25 a 30,00 cm

5. Selezionare il tipo di separatore con / , quindi premere .

In questo esempio, viene selezionato "Linea".

6. Selezionare l'orientamento con / , quindi premere .

In questo esempio, viene selezionato "Oriz.2".

<b>Oriz.1</b>	USB A001	USB A001
<b>Oriz.2</b>	USB A001	A001
<b>Vert.1</b>	USB A001	USB A001
<b>Vert.2</b>	USB A001	A001
<b>Vert.3</b>	USB A001	USB A001
<b>Vert.4</b>	USB A001	A001

7. Immettere il testo del blocco 1, quindi premere .

8. Immettere il testo del blocco 2.

9. Premere .

Pagina iniziale

Specifiche

Uso della stampante con Easy-Mark Plus

Risoluzione dei problemi

Nomi e funzioni delle parti

Inizio

Pulizia

Inizializzazione delle impostazioni

**Funzioni etichette**

Indice dei menu dei tasti

Elenco delle cornici e delle tabelle

Elenco dei simboli

Assistenza tecnica

# Modalità Nastro

## **Creazione di etichette di testo con orientamento orizzontale**

Stampa etichette di testo con orientamento orizzontale.

1. **Premere**  .
2. **Immettere il testo.**
3. **Premere**  .

Pagina iniziale

Specifiche

Uso della stampante con Easy-Mark Plus

Risoluzione dei problemi

Nomi e funzioni delle parti

Inizio

Pulizia

Inizializzazione delle impostazioni

**Funzioni etichette**

Indice dei menu dei tasti

Elenco delle cornici e delle tabelle

Elenco dei simboli

Assistenza tecnica



# Modalità Verticale

## **Creazione di etichette di testo con orientamento verticale**

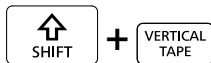

Stampa etichette di testo con orientamento verticale.

1. **Premere**  + .
2. **Immettere il testo.**
3. **Premere** .

Pagina iniziale

Specifiche

Uso della stampante con Easy-Mark Plus

Risoluzione dei problemi

Nomi e funzioni delle parti

Inizio

Pulizia

Inizializzazione delle impostazioni

**Funzioni etichette**

Indice dei menu dei tasti

Elenco delle cornici e delle tabelle

Elenco dei simboli

Assistenza tecnica

# Modalità Mix-Len

## Creazione simultanea di più etichette

TERMINAL BLOCK  
MIX-LEN

È possibile creare più etichette di lunghezza diversa simultaneamente.

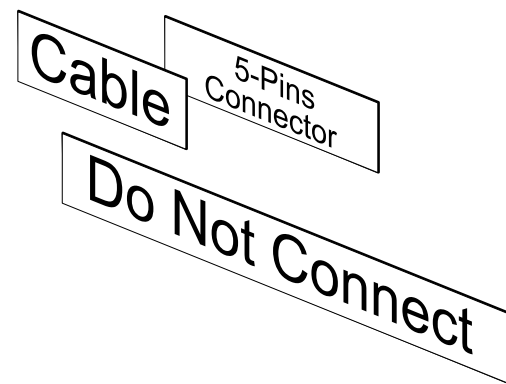
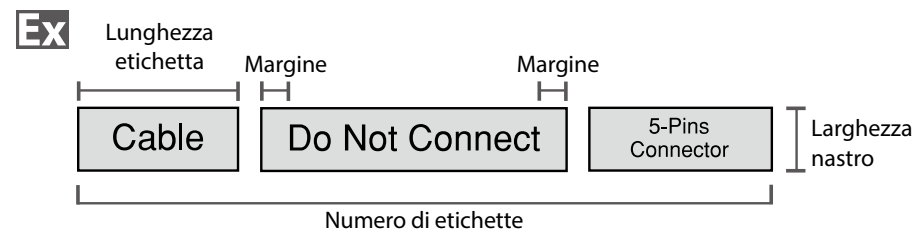

1. Premere .

2. Selezionare la lunghezza del testo con /, quindi premere .

**Automatico:** regola automaticamente la lunghezza dell'etichetta in base alla lunghezza del testo.

**Imposta:** imposta la lunghezza dell'etichetta.  
Intervallo di impostazione: da 1 a 99,99 cm

3. Immettere il numero di etichette, quindi premere .

In questo esempio, viene immesso "3".

4. Selezionare il tipo di margini con /, quindi premere .

**Nstr/3:** imposta margini pari a 1/3 della larghezza del nastro.

**Nastro:** imposta margini pari alla larghezza del nastro.

5. Selezionare l'orientamento con /, quindi premere .

In questo esempio, viene selezionato "Orizz".

Orizz.

Vert.1

Vert.2

6. Immettere "Cable", quindi premere .

Come per le altre etichette, immettere il testo e premere

.

7. Premere .

Pagina iniziale

Specifiche

Usò della stampante con Easy-Mark Plus

Risoluzione dei problemi

Nomi e funzioni delle parti

Inizio

Pulizia

Inizializzazione delle impostazioni

**Funzioni etichette**

Indice dei menu dei tasti

Elenco delle cornici e delle tabelle

Elenco dei simboli

Assistenza tecnica

# Modalità Terminal Block

## Creazione di etichette per morsettiere

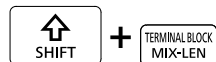

È possibile creare etichette ottimizzate per le morsettiere impostando la lunghezza del passo e dell'etichetta.

1. **Premere** + .

2. **Selezionare il tipo di lunghezza e premere** .

In questo esempio, viene selezionato "Pitch".

**Pitch:** imposta la lunghezza in base alla lunghezza del passo.

**Etich.:** imposta la lunghezza in base alla lunghezza dell'etichetta.

3. **Immettere la lunghezza del passo, quindi premere**



4. **Immettere il numero di terminali, quindi premere**



In questo esempio, viene immesso "03".

5. **Selezionare il tipo di separatore con** / , **quindi premere** .

In questo esempio, viene selezionato "Linea".

6. **Selezionare l'orientamento con** / , **quindi premere** .

In questo esempio, viene selezionato "Vert.2".

**Orizz.**

607A	608A	609A
------	------	------

**Vert.1**

607A	608A	609A
------	------	------

**Vert.2**

607A	608A	609A
------	------	------

7. **Immettere il testo.**

8. **Premere** .

Pagina iniziale

Specifiche

Uso della stampante con Easy-Mark Plus

Risoluzione dei problemi

Nomi e funzioni delle parti

Inizio

Pulizia

Inizializzazione delle impostazioni

**Funzioni etichette**

Indice dei menu dei tasti

Elenco delle cornici e delle tabelle

Elenco dei simboli

Assistenza tecnica

# Modalità Network

## Creazione di etichette per pannelli multipli

NETWORK

È possibile creare le etichette ottimali per il pannello multiplo impostando la lunghezza dell'etichetta e il numero di porte.

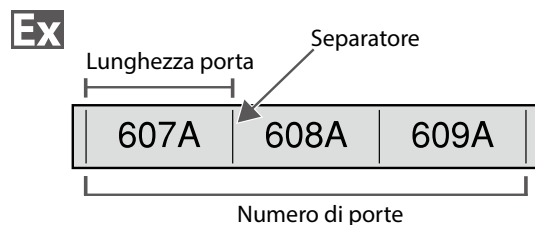

1. Premere **NETWORK**.

2. Selezionare "P.Pan/F.Plate" con **▲/▼**, quindi premere **ENTER**.

3. Selezionare il tipo di lunghezza con **▲/▼**, quindi premere **ENTER**.

In questo esempio, viene selezionato "Porti".

**Porti:** imposta la lunghezza in base alla lunghezza della porta.

**Etich.:** imposta la lunghezza in base alla lunghezza dell'etichetta.

4. Immettere la lunghezza della porta, quindi premere **ENTER**.

Intervallo di impostazione: da 0,25 a 30,00 cm

5. Immettere il numero di porte, quindi premere **ENTER**.

In questo esempio, viene immesso "3".

Intervallo di impostazione: da 1 a 50

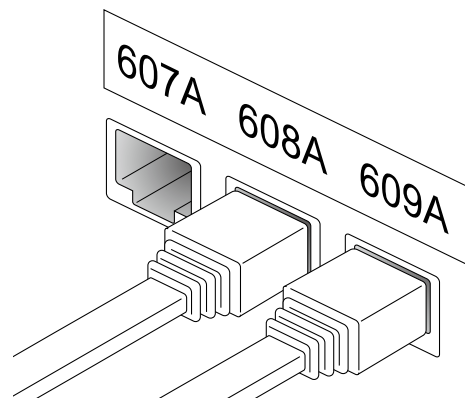

6. Selezionare il tipo di separatore con **▲/▼**, quindi premere **ENTER**.

In questo esempio, viene selezionato "Linea".

7. Selezionare l'orientamento con **▲/▼**, quindi premere **ENTER**.

In questo esempio, viene selezionato "Orizz".

**Orizz.**

607A	608A	609A
------	------	------

**Vert.1**

607A	608A	609A
------	------	------

**Vert.2**

607A	608A	609A
------	------	------

8. Immettere il testo.

È possibile creare etichette con numeri progressivi.

Per ulteriori informazioni, premere **Creazione di etichette con numerazione progressiva avanzata**

9. Premere **PRINT**.

Pagina iniziale

Specifiche

Uso della stampante con Easy-Mark Plus

Risoluzione dei problemi

Nomi e funzioni delle parti

Inizio

Pulizia

Inizializzazione delle impostazioni

**Funzioni etichette**

Indice dei menu dei tasti

Elenco delle cornici e delle tabelle

Elenco dei simboli

Assistenza tecnica

## Creazione di etichette per blocchi a incastro (66-Block) NETWORK

È possibile creare etichette per blocchi a incastro (66-Block) in modo da poter identificare facilmente un elevato numero di connettori.

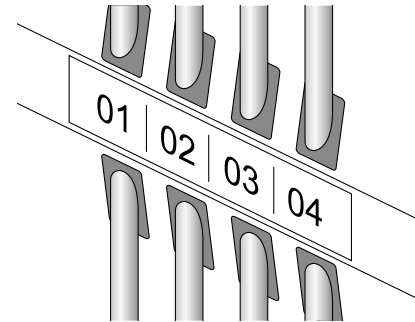
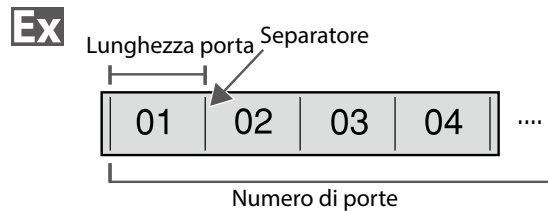

1. Premere NETWORK.
2. Selezionare "66-Block" con ▲/▼, quindi premere ENTER.
3. Selezionare il tipo di lunghezza con ▲/▼, quindi premere ENTER.  
 In questo esempio, viene selezionato "Porti".  
**Porti:** imposta la lunghezza in base alla lunghezza della porta.  
**Etich.:** imposta la lunghezza in base alla lunghezza dell'etichetta.
4. Immettere la lunghezza della porta, quindi premere ENTER.  
 Intervallo di impostazione: da 0,25 a 30,00 cm
5. Immettere il numero di porte, quindi premere ENTER.  
 In questo esempio, viene immesso "4".  
 Intervallo di impostazione: da 1 a 50

6. Selezionare il tipo di separatore con ▲/▼, quindi premere ENTER.  
 In questo esempio, viene selezionato "Linea".
7. Selezionare l'orientamento con ▲/▼, quindi premere ENTER.  
 In questo esempio, viene selezionato "Orizz.".
 

<b>Orizz.</b>	607A	608A	609A
<b>Vert.1</b>	001<	000<	000<
<b>Vert.2</b>	607A	608A	609A
8. Immettere il testo.  
 È possibile creare etichette con numeri progressivi. Per ulteriori informazioni, "Creazione di etichette con numerazione progressiva avanzata"
9. Premere PRINT.

Pagina iniziale

Specifiche

Uso della stampante con Easy-Mark Plus

Risoluzione dei problemi

Nomi e funzioni delle parti

Inizio

Pulizia

Inizializzazione delle impostazioni

**Funzioni etichette**

Indice dei menu dei tasti

Elenco delle cornici e delle tabelle

Elenco dei simboli

Assistenza tecnica

## Creazione di etichette per blocchi a incastro

### (110-Block) NETWORK

È possibile creare etichette per identificare immediatamente il numero dei cavi o dei pin collegati a un blocco a incastro (110-Block).

**Ex**

Cont. superiore						
1	4	8	12	16	20	24
25	28	32	36	40	44	48
Cont. inferiore						

1. Premere .

2. Selezionare "110-Block" con /, quindi premere .

3. Selezionare il tipo di blocchi con /, quindi premere .

In questo esempio, viene selezionato "4 paia".

**Vuoto:** crea una tabella di due righe e una colonna.

4. Selezionare il tipo di testo con /, quindi premere .

In questo esempio, viene selezionato "Pin".

1	4	8
25	28	32

**Pin**

1	2
7	8

**Seri.**

**Vuoto**

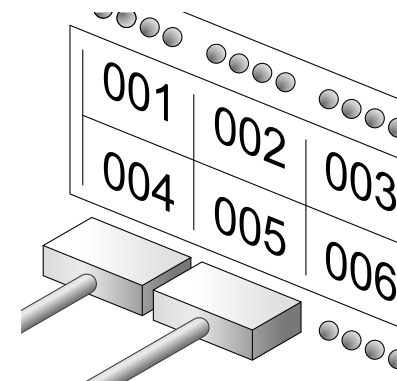

5. Immettere il Cont. superiore, quindi premere . In questo esempio, viene immesso "1".

6. Immettere il Cont. inferiore, quindi premere . In questo esempio, viene immesso automaticamente "25".

7. Immettere la lunghezza dell'etichetta, quindi premere .

Intervallo di impostazione: da 1 a 99,99 cm

8. Premere .

Pagina iniziale

Specifiche

Uso della stampante con Easy-Mark Plus

Risoluzione dei problemi

Nomi e funzioni delle parti

Inizio

Pulizia

Inizializzazione delle impostazioni

**Funzioni etichette**

Indice dei menu dei tasti

Elenco delle cornici e delle tabelle

Elenco dei simboli

Assistenza tecnica

# Personalizzazione delle etichette

## Scambio dell'ordine di più linee TEXT OPTIONS

Scambia il testo linea per linea.

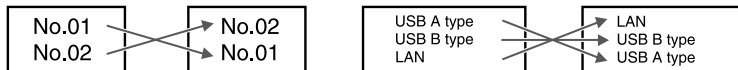

### PROMEMORIA

A seconda del tipo di etichetta creata, potrebbe essere impossibile scambiare le linee.

1. Premere TEXT OPTIONS.
2. Selezionare "Line swap" con ▲/▼ e premere ENTER.
3. Selezionare l'area alla quale applicare la funzione con ▲/▼ e premere ENTER.

Pagina iniziale

Specifiche

Uso della stampante con Easy-Mark Plus

Risoluzione dei problemi

Nomi e funzioni delle parti

Inizio

Pulizia

Inizializzazione delle impostazioni

**Funzioni etichette**

Indice dei menu dei tasti

Elenco delle cornici e delle tabelle

Elenco dei simboli

Assistenza tecnica

## Creazione di etichette con codici a barre



### PROMEMORIA

- A seconda del tipo di etichetta creata, potrebbe essere impossibile aggiungere un codice a barre.
- È possibile inserire un massimo di due codici a barre in un'etichetta.

Tipi di codici a barre supportati:

EAN-8, EAN-13, CODE128, CODE39, QR CODE, ITF, CODABAR, UPC-A, UPC-E

1. Premere .
2. Selezionare una voce con / e premere .  
Passare alle opzioni successive fino al completamento dell'impostazione.
3. Immettere i caratteri alfanumerici del codice a barre, quindi premere .
4. Premere .

## Creazione di etichette con simboli



1. Premere .
2. Selezionare una categoria con / e premere .
3. Selezionare un simbolo con / e premere .
4. Premere .

### PROMEMORIA

Per i simboli disponibili "Elenco dei simboli"

Pagina iniziale

Specifiche

Uso della stampante con Easy-Mark Plus

Risoluzione dei problemi

Nomi e funzioni delle parti

Inizio

Pulizia

Inizializzazione delle impostazioni

**Funzioni etichette**

Indice dei menu dei tasti

Elenco delle cornici e delle tabelle

Elenco dei simboli

Assistenza tecnica



## Creazione di etichette progressive

ADV.  
123 SERIAL





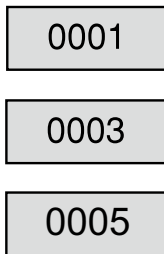

È possibile immettere fino a quattro caratteri utilizzando numeri (0-9) e lettere (a-z e A-Z).

### PROMEMORIA











La stampa non continua dal numero progressivo successivo, neanche se si preme nuovamente  dopo il completamento della stampa. La stampa inizia dalla prima etichetta impostata nella sequenza numerica. Per continuare la stampa dal numero progressivo successivo, reimpostare il valore iniziale della prima etichetta sul numero progressivo successivo.

**Ex**



1. **Premere**  .
2. **Immettere il valore iniziale dei numeri progressivi, quindi premere**  .  
In questo esempio, viene immesso "0001".
3. **Immettere il valore finale dei numeri progressivi, quindi premere**  .  
In questo esempio, viene immesso "0005".
4. **Immettere il valore di incremento, quindi premere**  .  
In questo esempio, viene immesso "2".
5. **Premere**  +  .  
Viene stampata una serie di etichette configurate.

## ■ Creazione di etichette progressive con copie

1. **Impostare i numeri progressivi.**  
 "Creazione di etichette progressive"
2. **Premere**  +  .
3. **Selezionare "Stampa copie" con**  /  , **quindi premere**  .
4. **Immettere il numero di copie da stampare, quindi premere**  .  
In questo esempio, viene immesso "2".
5. **Selezionare "Iniz. stampa?" con**  /  , **quindi premere**  .  
La stampa viene avviata.

### PROMEMORIA

Se "Fascicola" in "Stampa copie" è impostato su "Si", le etichette vengono ordinate e stampate.

 "Creazione di etichette progressive con la funzione Fascicola"

**Ex**

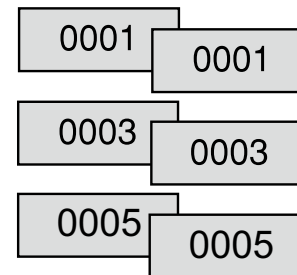

Pagina iniziale

Specifiche

Uso della stampante con Easy-Mark Plus

Risoluzione dei problemi

Nomi e funzioni delle parti

Inizio

Pulizia

Inizializzazione delle impostazioni

**Funzioni etichette**

Indice dei menu dei tasti

Elenco delle cornici e delle tabelle

Elenco dei simboli

Assistenza tecnica

## ■ Creazione di etichette progressive con la funzione Fascicola

Quando si stampano etichette progressive e si utilizzano copie, è possibile cambiare l'ordine delle etichette. L'impostazione predefinita della funzione "Fascicola" è "No".





Esempio: con le impostazioni Partenza: 1, Fine: 3, Incremento: 1, le etichette vengono stampate in tre serie.

Fascicola: No

1	1	1	2	2	2	3	3	3
---	---	---	---	---	---	---	---	---

Fascicola: Si

1	2	3	1	2	3	1	2	3
---	---	---	---	---	---	---	---	---

1. Premere  + .
2. Selezionare "Fascicola" con  /  e premere .
3. Selezionare "Si" con  /  e premere .

Pagina iniziale

Specifiche

Uso della stampante  
con Easy-Mark PlusRisoluzione dei  
problemiNomi e funzioni delle  
parti

Inizio

Pulizia

Inizializzazione delle  
impostazioni**Funzioni etichette**Indice dei menu dei  
tastiElenco delle cornici e  
delle tabelle

Elenco dei simboli

Assistenza tecnica

## Creazione di etichette con numerazione progressiva avanzata



Utilizzare la funzione per creare una numerazione progressiva su più pagine in un'etichetta.

**Ex**

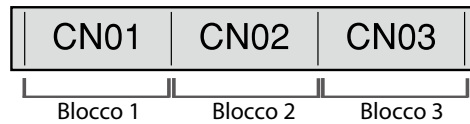

### 1. Creare i blocchi.

In questo esempio, vengono create tre pagine.  
 "Aggiunta di una pagina"

### 2. Premere + .

### 3. Immettere il valore iniziale dei numeri progressivi, quindi premere .

In questo esempio, viene immesso "CN01".  
 I numeri progressivi vengono assegnati automaticamente al blocco 2 e al blocco 3.

### 4. Selezionare il numero di ripetizioni con / , quindi premere .

In questo esempio, viene selezionato "1 volta".

### 5. Premere .

Pagina iniziale

Specifiche

Uso della stampante con Easy-Mark Plus

Risoluzione dei problemi

Nomi e funzioni delle parti

Inizio

Pulizia

Inizializzazione delle impostazioni

**Funzioni etichette**

Indice dei menu dei tasti

Elenco delle cornici e delle tabelle

Elenco dei simboli

Assistenza tecnica

## Impostazione del formato e dello stile (menu Opzioni testo)

TEXT OPTIONS

### Procedura di impostazione

#### 1. Posizionare il cursore.

Posizionare il cursore a sinistra dei caratteri ai quali applicare una funzione.  
Se si desidera applicare la funzione a una linea o a un blocco specifici, controllare che il cursore si trovi sulla linea o nel blocco.

#### 2. Premere .

Esempio: per applicare "Grass.&Corsivo"

#### 3. Selezionare "Grass.&Corsivo" con / e premere .

#### 4. Selezionare "G + C" con / e premere .

#### 5. Selezionare l'area alla quale applicare la funzione con / e premere .

Se si seleziona "Carattere", la funzione viene applicata a tutti i caratteri a destra del cursore.

### PROMEMORIA

Le voci di impostazione visualizzate quando si preme  variano in base al tipo di etichetta creata.

### Menu Opzioni testo

È possibile personalizzare l'etichetta impostando le opzioni riportate di seguito.

#### Layout

*Sinistra, Centro, Adatta, Destra*

Adatta il layout se si utilizzano più linee.

#### Corn./tabella

Decora il testo con una cornice o inserisce una tabella.

#### Stile

*Bordato, Normale, Grigio, Ombra, O + B*

Applica uno stile ai caratteri del testo.

#### Spazio caratt.

*Nessuno, Stretto, Normale, Ampia*

Imposta la spaziatura tra i caratteri.

#### Bordo e linea

*Barrato, Sottolin., Nessuno, Bordo, Bordo arr.*

Applica un bordo, una sottolineatura, ecc. al testo.

#### Largh. caratt.

*Più picc., Piccolo, Stretto, Normale, Largo*

Consente di cambiare la larghezza o l'altezza dei caratteri.

Il menu prosegue alla pagina successiva



Pagina iniziale

Specifiche

Uso della stampante con Easy-Mark Plus

Risoluzione dei problemi

Nomi e funzioni delle parti

Inizio

Pulizia

Inizializzazione delle impostazioni

**Funzioni etichette**

Indice dei menu dei tasti

Elenco delle cornici e delle tabelle

Elenco dei simboli



Assistenza tecnica

### Grass.&Corsivo

*Corsivo, Normale, Grasset., G + C*

Modifica il testo in grassetto o in corsivo.

### Lunghezza

Questa impostazione è identica a quando si preme .  
 "Impostazione della lunghezza delle etichette"

### Margini

Questa impostazione è identica a quando si preme .  
 "Impostazione dei margini"

### Verticale

|AB|A, |A B|, |AB|AB

Imposta l'orientamento dell'etichetta.

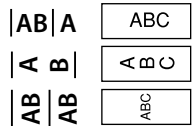

### Dimens. carat.

Selezionare le dimensioni dei caratteri dai modelli predefiniti o da "Manuale".

Se si seleziona "Manuale", è possibile impostare le dimensioni dei caratteri per ogni blocco, linea per linea.

 "Modifica delle dimensioni dei caratteri"

 "Definizione delle dimensioni dei caratteri"

### Line swap

Scambia l'ordine del testo linea per linea.

A seconda del tipo di etichetta creata, potrebbe essere impossibile scambiare le linee.

 "Scambio dell'ordine di più linee"

Il menu prosegue  
alla pagina  
precedente



Pagina iniziale

Specifiche

Uso della stampante  
con Easy-Mark Plus

Risoluzione dei  
problemi

Nomi e funzioni delle  
parti

Inizio

Pulizia

Inizializzazione delle  
impostazioni

**Funzioni etichette**

Indice dei menu dei  
tasti

Elenco delle cornici e  
delle tabelle

Elenco dei simboli



Assistenza tecnica

## Modifica delle dimensioni dei caratteri



Le dimensioni dei caratteri si regolano automaticamente adattandosi al testo nell'area dell'etichetta. Inserendo altro testo in un'area fissa, le dimensioni del testo diminuiscono automaticamente. Se viene eliminato del testo, le dimensioni aumentano automaticamente.

## Modifica delle dimensioni dei caratteri dalle opzioni predefinite

### Modifica delle dimensioni dei caratteri per un'etichetta con una linea di testo

Premere  per effettuare una selezione dalle opzioni predefinite. Premendo  più volte, si scorrono tutte le opzioni.

### Modifica delle dimensioni dei caratteri per un'etichetta con più di una linea di testo

Premendo , la schermata mostra il numero di linee create e consente di effettuare una selezione dalle opzioni predefinite. Premendo  più volte, si scorrono tutte le opzioni.

## Modifica manuale delle dimensioni dei caratteri

Per cambiare le dimensioni dei caratteri di una pagina, linea per linea, premere . Quindi, selezionare "Dimens. carat.", "7- linee", "Manuale".

In questo modo, è possibile impostare le dimensioni dei caratteri per ogni singola linea.  
 "Definizione delle dimensioni dei caratteri"

### PROMEMORIA

- A seconda del tipo di etichetta creata, potrebbe essere impossibile cambiare le dimensioni dei caratteri.
- Se il testo contiene solo le lettere e/o i simboli descritti di seguito, viene stampato più grande rispetto al testo che contiene altre lettere e/o altri simboli.  
Numeri, lettere maiuscole dell'alfabeto inglese, spazio e i seguenti simboli; ! " # % & ' \* + - . / : < = > ? \ ^

1. Premere .
2. A ogni pressione di , le dimensioni dei caratteri cambiano.

Pagina iniziale

Specifiche

Uso della stampante con Easy-Mark Plus

Risoluzione dei problemi

Nomi e funzioni delle parti

Inizio

Pulizia

Inizializzazione delle impostazioni

**Funzioni etichette**

Indice dei menu dei tasti

Elenco delle cornici e delle tabelle

Elenco dei simboli

Assistenza tecnica

## Modifica dell'orientamento del testo

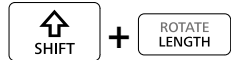

Cambia l'orientamento del testo in verticale o orizzontale.

### PROMEMORIA

A seconda del tipo di etichetta creata, potrebbe essere impossibile cambiare l'orientamento del testo.

#### 1. Premere + .

A ogni pressione di + , l'impostazione viene alternata tra "Orizzontale" e "Verticale".

**Orizzontale**

**Verticale**

### PROMEMORIA

Le voci che è possibile impostare variano in base al tipo di etichetta creata.

## Impostazione della lunghezza delle etichette



È possibile impostare la lunghezza di un'etichetta o di un blocco.

### PROMEMORIA

- Questa operazione non è disponibile per le etichette fustellate.
  - Quando si crea un'etichetta speciale, è possibile impostare nuovamente la lunghezza.
- Le voci di impostazione per le etichette speciali vengono visualizzate dopo aver premuto .

1. Premere .
2. Selezionare il metodo di impostazione della lunghezza con /, quindi premere .

**Automatico:** regola automaticamente la lunghezza dell'etichetta in base alla lunghezza del testo.

**Imposta:** imposta la lunghezza dell'etichetta.  
Intervallo di impostazione: da 1,00 a 99,99 cm

3. Selezionare l'allineamento del testo con /, quindi premere .

**Sinistra, Centro, Adatta, Destra**

## Impostazione dei margini



Imposta il margine sinistro e destro.

### PROMEMORIA

A seconda del tipo di etichetta creata, potrebbe essere impossibile impostare i margini.

1. Premere .
2. Selezionare il tipo di margini con / e premere .

**Lar. nastro /3:**  
imposta margini pari a 1/3 della larghezza del nastro.

**Largh. Nastro:**  
imposta margini pari alla larghezza del nastro.

Pagina iniziale

Specifiche

Uso della stampante con Easy-Mark Plus

Risoluzione dei problemi

Nomi e funzioni delle parti

Inizio

Pulizia

Inizializzazione delle impostazioni

**Funzioni etichette**

Indice dei menu dei tasti

Elenco delle cornici e delle tabelle

Elenco dei simboli

Assistenza tecnica

### Aggiunta di una pagina

PRINT PREVIEW PAGE

Suddividendo il testo in blocchi, è possibile modificare lo stile e il numero di linee dei singoli blocchi.

Schermo

```
01 1 Cable
02 2 #101
02 1 USB No.1
02 2 USB No.2
```

Etichetta

```
Cable USB No.1
#101 USB No.2
```

Blocco 1 Blocco 2

#### 1. Premere .

Il nuovo blocco inizia a partire dal carattere successivo a dove è si trova il cursore.

```
01 1 Cable
02 2 #101|
```

→

```
01 1 Cable
02 2 #101
02 1 |
```

### Definizione delle dimensioni dei caratteri

FONT SIZE / TEXT OPTIONS

È possibile modificare le dimensioni dei caratteri di un blocco o di una pagina linea per linea.

```
USB cable
Type A
#002
```

```
USB cable
Type A
#002
```

### PROMEMORIA













- Nelle modalità Nastro e Verticale, è possibile modificare la dimensione dei caratteri anche utilizzando il menu Opzioni testo.
- Le dimensioni dei caratteri che possono essere impostate variano in base alla larghezza del nastro in uso o al numero di linee di testo.
- Le dimensioni dei caratteri vengono regolate automaticamente in base alla larghezza del nastro. Dunque, anche se si impostano le dimensioni dei caratteri massime per la prima linea, è possibile cambiare le dimensioni adottando le dimensioni dei caratteri impostate per la seconda e la terza linea.

Ci sono due modi per regolare le dimensioni dei caratteri:

Utilizzando il pulsante .

1. **Mantenere premuto il pulsante  per selezionare le dimensioni dei caratteri dai modelli predefiniti.**

Utilizzando il pulsante .

1. Premere .
2. Selezionare "Dimens. carat." e premere .
3. Selezionare il numero di linee con  /  e premere .
4. Selezionare "Manuale" con  /  e premere .
5. Selezionare la linea da modificare con  /  e cambiare le dimensioni dei caratteri con  / .
6. Al termine delle impostazioni, premere .

Pagina iniziale

Specifiche

Uso della stampante con Easy-Mark Plus

Risoluzione dei problemi

Nomi e funzioni delle parti

Inizio

Pulizia

Inizializzazione delle impostazioni

**Funzioni etichette**

Indice dei menu dei tasti

Elenco delle cornici e delle tabelle

Elenco dei simboli

Assistenza tecnica



## ■ Ingr. stampa

È possibile creare un'etichetta di larghezza superiore a una singola etichetta.  
Stampare separatamente il contenuto su più etichette e assemblerle in modo da formare una singola etichetta.



1. Premere + .
2. Selezionare "Ingr. stampa" con / e premere .
3. Selezionare "Dimen. x2" con / e premere .
4. Selezionare "2/2" con / e premere .
5. Selezionare "Iniz. stampa?" con / e premere .

La stampa viene avviata.

### PROMEMORIA

La funzione rimane attiva anche dopo la stampa. Per disattivare la funzione, selezionare "Disattivato".

## ■ Stampa specul.

Attivato

ABC

Disattivato

ABC

1. Premere + .
2. Selezionare "Stampa specul." con / e premere .
3. Selezionare "Attivato" con / e premere .
4. Selezionare "Iniz. stampa?" con / e premere .

La stampa viene avviata.

### PROMEMORIA

La funzione rimane attiva anche dopo la stampa. Per disattivare la funzione, selezionare "Disattivato".

## ■ Stampa copie

ABC

ABC

ABC

...

1. Premere + .
2. Selezionare "Stampa copie" con / e premere .
3. Immettere il numero di copie da stampare, quindi premere .
4. Selezionare "Iniz. stampa?" con / e premere .

La stampa viene avviata.

### PROMEMORIA

La funzione rimane attiva anche dopo la stampa. Per disattivare la funzione, impostare il numero di copie da stampare su "1".

Pagina iniziale

Specifiche

Uso della stampante con Easy-Mark Plus

Risoluzione dei problemi

Nomi e funzioni delle parti

Inizio

Pulizia

Inizializzazione delle impostazioni

**Funzioni etichette**

Indice dei menu dei tasti

Elenco delle cornici e delle tabelle

Elenco dei simboli

Assistenza tecnica

# Salvataggio delle etichette utilizzate di frequente

Salvando le etichette utilizzate di frequente, è possibile richiamarle e stamparle facilmente al successivo utilizzo. È possibile salvare fino a 100 etichette.

## ■ **Salvataggio di un'etichetta**

1. Premere .
2. Selezionare "Salva" con / e premere .
3. Selezionare un numero disponibile con / o con i tasti numerici e premere .

Viene visualizzata la schermata che consente di immettere il nome del file.







4. Immettere il nome del file e premere .

Il nome del file può contenere fino a 10 caratteri. È possibile utilizzare i seguenti caratteri.  
Da 0 a 9, da A a Z, da a a z, spazio, ! @ # \$ % ^ & \* ( ) - = + [ ] { } ; : ' " , . < > / ? \ ` ~ | \_

Viene visualizzata la schermata di conferma della registrazione.

5. Confermare il numero di registrazione, quindi premere .

## ■ **Richiamo di un'etichetta salvata**

1. Premere .
2. Selezionare "Richiama" con / e premere .
3. Selezionare un nome di file con / o con i tasti numerici, quindi premere .

Viene visualizzata la schermata di conferma del richiamo.











4. Confermare il nome del file, quindi premere .

### PROMEMORIA

Le informazioni relative all'etichetta, comprese le informazioni sul nastro in uso, vengono salvate nel file. Pertanto, se le specifiche del nastro inserito nella stampante sono diverse dalle informazioni sul nastro (es. tipo di nastro, ecc.) salvate nel file da richiamare, viene visualizzato un messaggio di errore. Utilizzare un nastro con specifiche corrispondenti alle informazioni del file salvato.



## ■ **Stampa di un'etichetta salvata**

È possibile selezionare più file e stamparli simultaneamente.









1. Premere .
2. Selezionare "Stampa" con / e premere .
3. Selezionare un nome di file con / o con i tasti numerici, quindi premere .
4. Selezionare "Avvio stampa" con / e premere .

La stampa viene avviata.

### PROMEMORIA

È possibile selezionare "Avvio stampa" anche premendo  + /.

## ■ **Eliminazione di un'etichetta salvata**

1. Premere .
2. Selezionare "Elimina" con / e premere .
3. Selezionare un nome di file con / o con i tasti numerici, quindi premere .
4. Confermare il nome del file, quindi premere .

Viene visualizzata la schermata di conferma dell'eliminazione.

Pagina iniziale

Specifiche

Uso della stampante con Easy-Mark Plus

Risoluzione dei problemi

Nomi e funzioni delle parti

Inizio

Pulizia

Inizializzazione delle impostazioni

**Funzioni etichette**

Indice dei menu dei tasti

Elenco delle cornici e delle tabelle

Elenco dei simboli

Assistenza tecnica

# Modifica delle impostazioni della stampante



## Taglio autom.

### Taglio autom.:

imposta se tagliare automaticamente l'etichetta o meno.

### Taglia a metà:

quando "Taglio autom." è impostato su "Attivato", la funzione "Taglia a metà" non è disponibile. "Taglia a metà" taglia solo il materiale dell'etichetta, ma non il materiale di supporto, per agevolare la rimozione dell'etichetta.

## Densità stampa

Imposta la densità di stampa.

Se necessario, è possibile regolare la densità di stampa per migliorare la qualità di stampa.

## Drop stop

Questa funzione trattiene le etichette in posizione fino a quando vengono rimosse. Dopo la rimozione, inizia automaticamente la stampa dell'etichetta successiva. La funzione di pausa evita la caduta delle etichette stampate e le trattiene per agevolarne la rimozione dalla stampante.

Quando si stampano più copie, la stampa della seconda etichetta o della successiva inizia solo dopo aver rimosso l'etichetta stampata.

La funzione è disponibile solo con una lunghezza dell'etichetta di almeno 1,1 pollici (28 mm), con "Taglio autom." impostato su "Attivato" e "Taglia a metà" impostato su "Disattivato".

### PROMEMORIA

Se si esegue la stampa continua con la funzione Drop stop attivata, la stampa potrebbe non riprendere automaticamente dopo aver estratto il nastro stampato. In questo caso, aprire e chiudere il coperchio superiore e selezionare "Riavvia stampa".

## Pos. Die-Cut

Regola la posizione del testo su un'etichetta fustellata.

**Pos. larghezza:** regola la posizione verticale del testo.

**Pos. lunghezza:** regola la posizione orizzontale del testo.

## Retroillumin.

Imposta la retroilluminazione dello schermo su Attivato o Disattivato.

## Lingua

È possibile selezionare la lingua visualizzata sullo schermo. Sono disponibili le seguenti lingue:

*Dansk, Deutsch, English, Español, Français, Italiano, Nederlands, Norsk, Português-Br, Português-EU, Suomi, Svenska, Türkçe*

## pollici/cm

È possibile cambiare da pollici a centimetri e viceversa l'unità di misura per le dimensioni dell'etichetta.

### PROMEMORIA

**Versione:** numero di versione del firmware della stampante.

## Procedura di impostazione

1. Premere .
2. Selezionare la funzione desiderata con / e premere .
3. Selezionare la voce desiderata con / e premere .

Pagina iniziale

Specifiche

Uso della stampante con Easy-Mark Plus

Risoluzione dei problemi

Nomi e funzioni delle parti

Inizio

Pulizia

Inizializzazione delle impostazioni

**Funzioni etichette**

Indice dei menu dei tasti

Elenco delle cornici e delle tabelle

Elenco dei simboli

Assistenza tecnica

# Indice dei menu dei tasti

Fare clic sui tasti riquadrati in blu per visualizzare la pagina con l'elenco dei menu.



Pagina iniziale

Specifiche

Uso della stampante con Easy-Mark Plus

Risoluzione dei problemi

Nomi e funzioni delle parti

Inizio

Pulizia

Inizializzazione delle impostazioni

Funzioni etichette

**Indice dei menu dei tasti**

Elenco delle cornici e delle tabelle

Elenco dei simboli

Assistenza tecnica

# Alimentazione e taglio

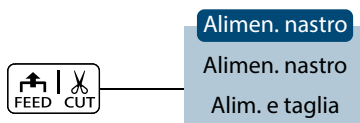

# Stampa multipla

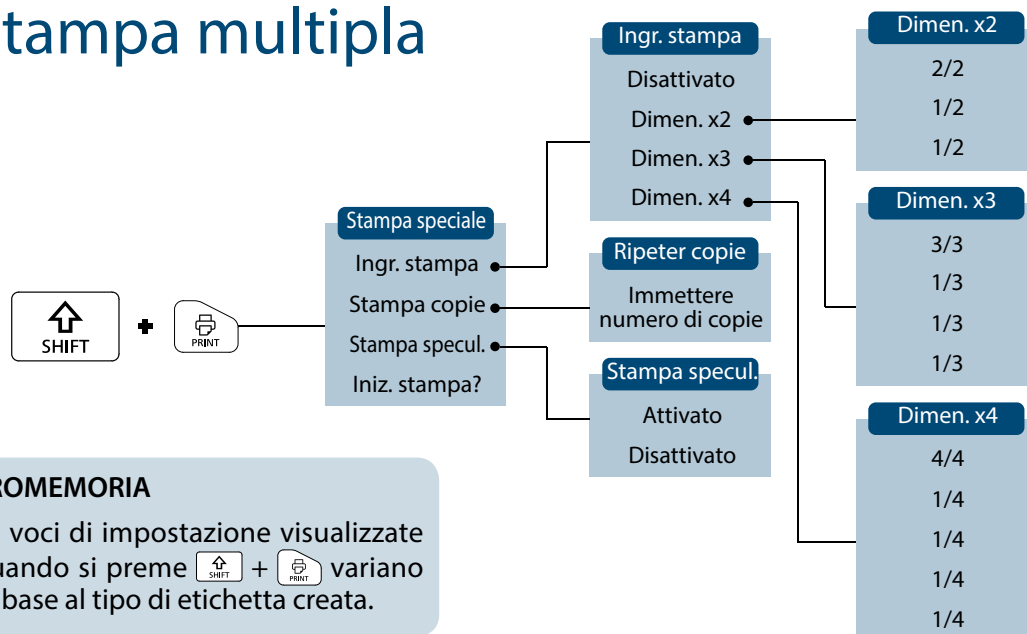

## PROMEMORIA

Le voci di impostazione visualizzate quando si preme + variano in base al tipo di etichetta creata.

Pagina iniziale

Specifiche

Uso della stampante con Easy-Mark Plus

Risoluzione dei problemi

Nomi e funzioni delle parti

Inizio

Pulizia

Inizializzazione delle impostazioni

Funzioni etichette

**Indice dei menu dei tasti**

Elenco delle cornici e delle tabelle

Elenco dei simboli

Assistenza tecnica

# Numerazione progressiva



# Numerazione progressiva avanzata

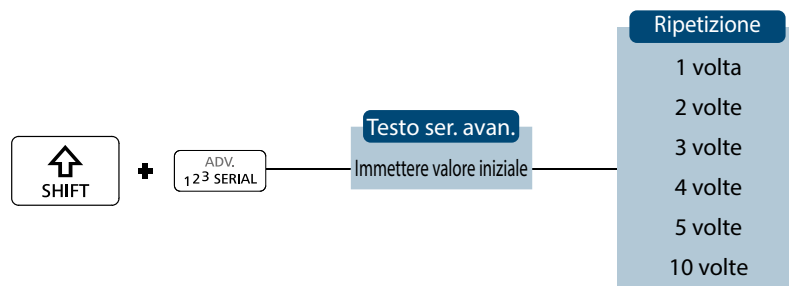

Pagina iniziale

Specifiche

Uso della stampante con Easy-Mark Plus

Risoluzione dei problemi

Nomi e funzioni delle parti

Inizio

Pulizia

Inizializzazione delle impostazioni

Funzioni etichette

**Indice dei menu dei tasti**

Elenco delle cornici e delle tabelle

Elenco dei simboli

Assistenza tecnica

# Codice a barre 1

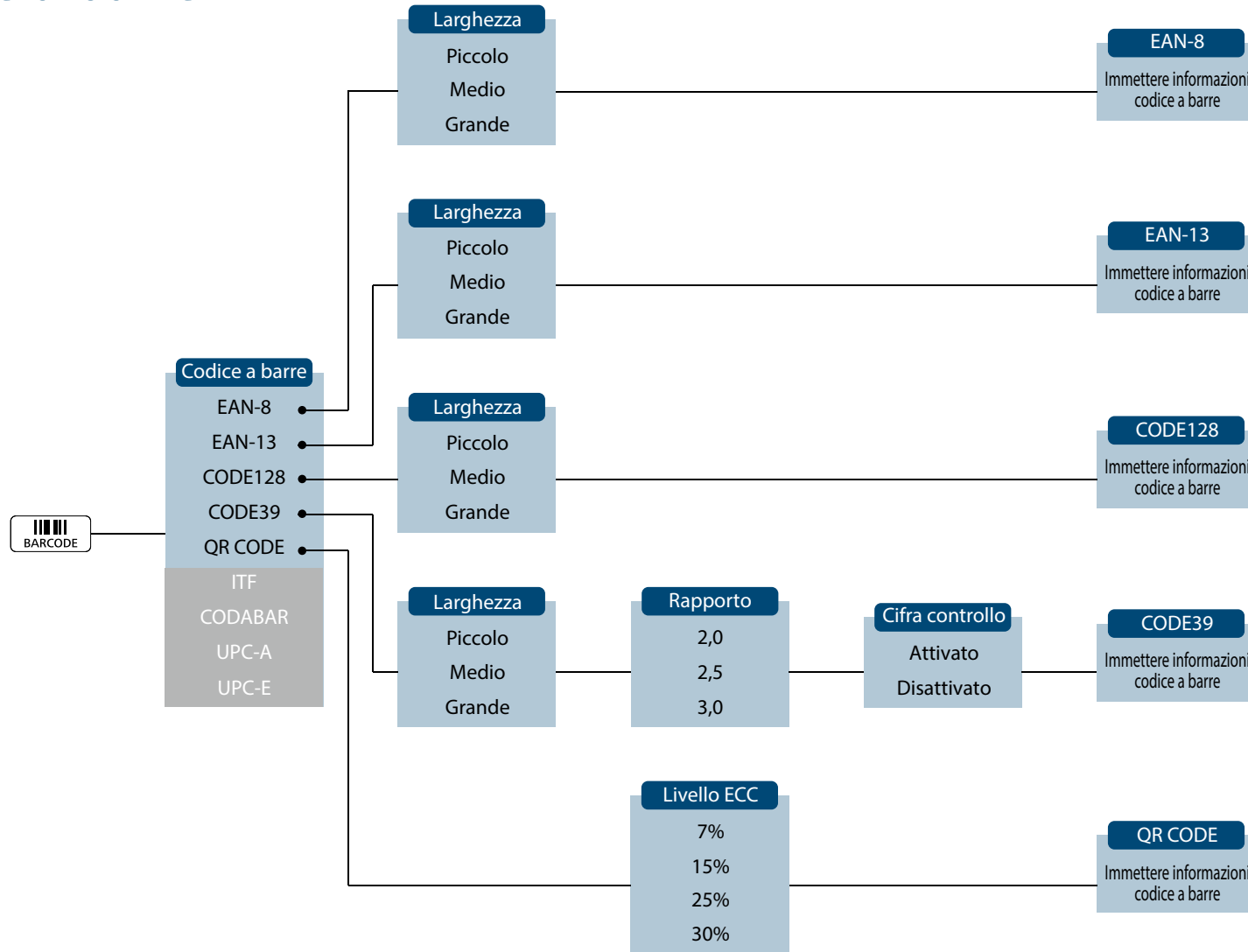

Il menu prosegue alla pagina successiva



Pagina iniziale

Specifiche

Uso della stampante con Easy-Mark Plus

Risoluzione dei problemi

Nomi e funzioni delle parti

Inizio

Pulizia

Inizializzazione delle impostazioni

Funzioni etichette

**Indice dei menu dei tasti**

Elenco delle cornici e delle tabelle

Elenco dei simboli

Assistenza tecnica

# Codice a barre 2

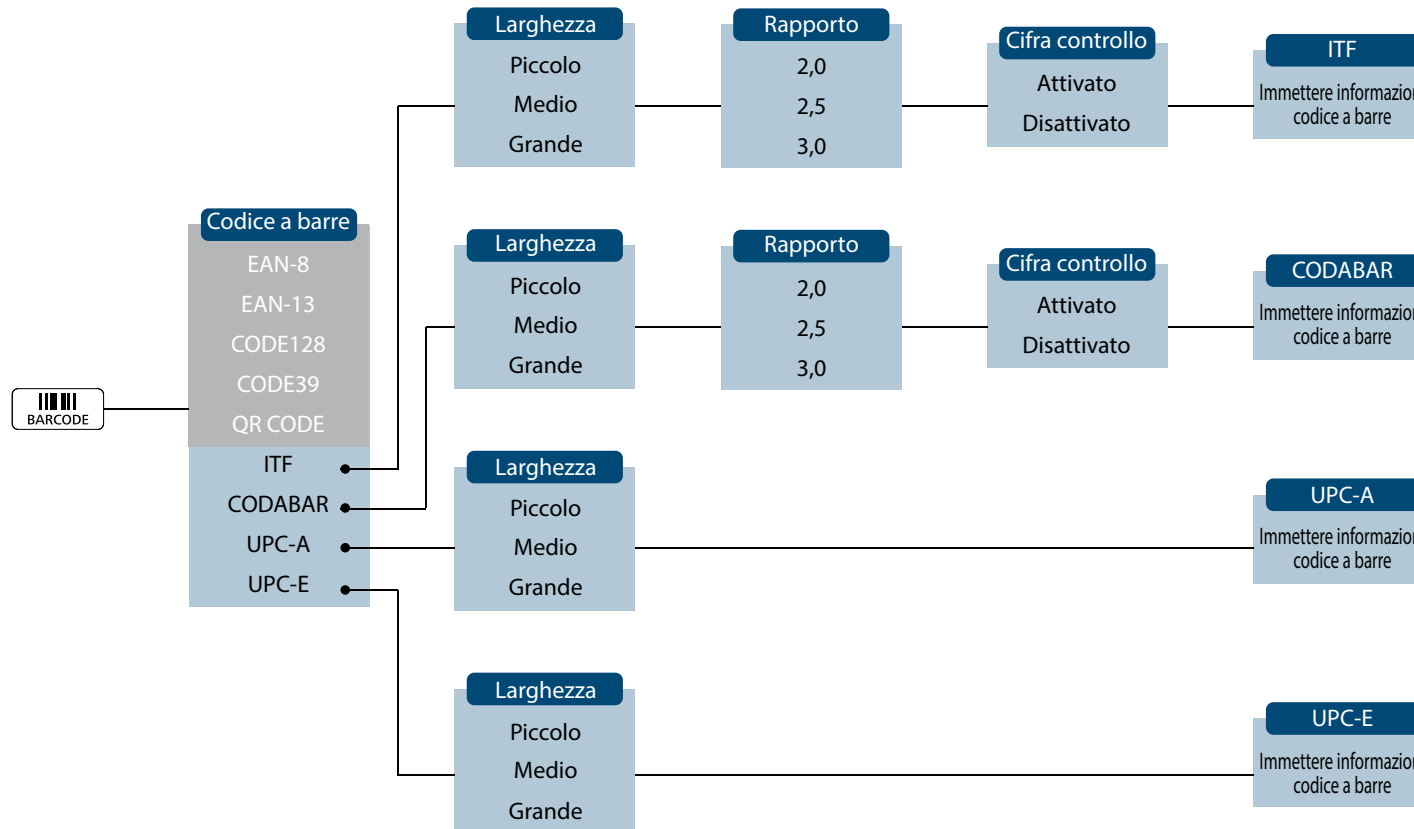

Il menu prosegue  
alla pagina  
precedente



Pagina iniziale

Specifiche

Uso della stampante  
con Easy-Mark Plus

Risoluzione dei  
problemi

Nomi e funzioni delle  
parti

Inizio

Pulizia

Inizializzazione delle  
impostazioni

Funzioni etichette

**Indice dei menu dei  
tasti**

Elenco delle cornici e  
delle tabelle

Elenco dei simboli

Assistenza tecnica



# Margini

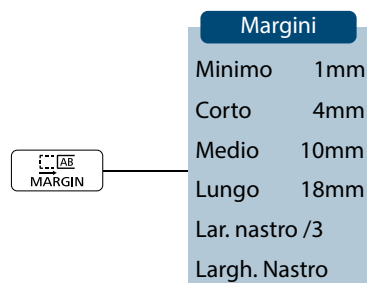

## PROMEMORIA

Le voci di impostazione visualizzate quando si preme  variano in base al tipo di etichetta creata.

# Lunghezza

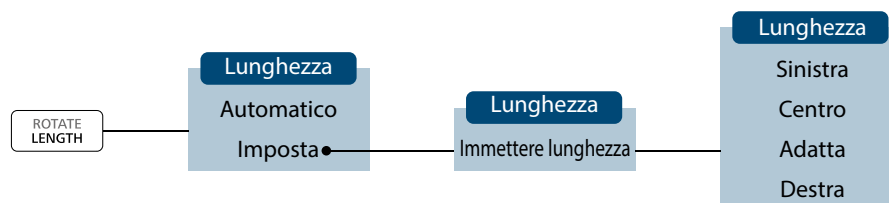

## PROMEMORIA

Le voci di impostazione visualizzate quando si preme  variano in base al tipo di etichetta creata.

Pagina iniziale

Specifiche

Uso della stampante con Easy-Mark Plus

Risoluzione dei problemi

Nomi e funzioni delle parti

Inizio

Pulizia

Inizializzazione delle impostazioni

Funzioni etichette

**Indice dei menu dei tasti**

Elenco delle cornici e delle tabelle

Elenco dei simboli

Assistenza tecnica

# Opzioni testo 1

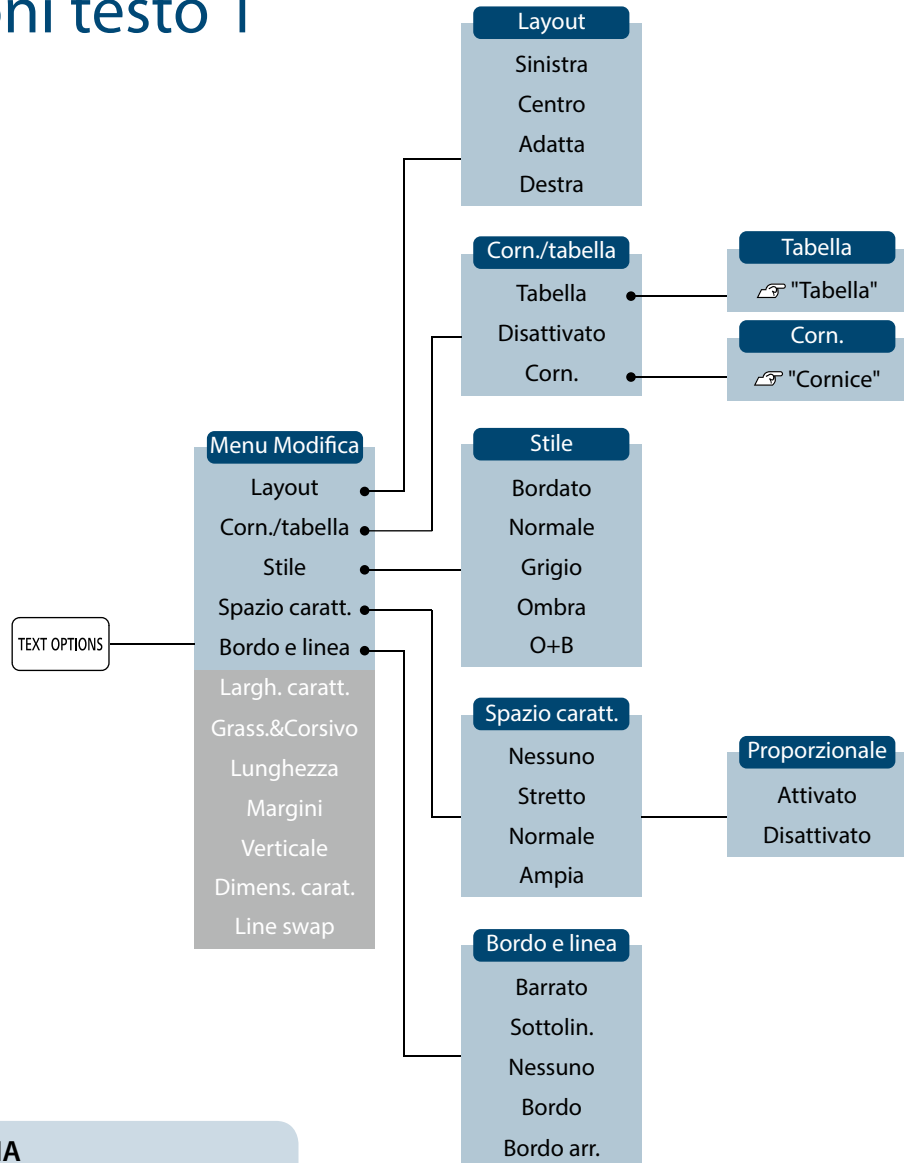

## PROMEMORIA

Le voci di impostazione visualizzate quando si preme  variano in base al tipo di etichetta creata.

Il menu prosegue alla pagina successiva



Pagina iniziale

Specifiche

Usò della stampante con Easy-Mark Plus

Risoluzione dei problemi

Nomi e funzioni delle parti

Inizio

Pulizia

Inizializzazione delle impostazioni

Funzioni etichette

**Indice dei menu dei tasti**

Elenco delle cornici e delle tabelle

Elenco dei simboli

Assistenza tecnica

# Opzioni testo 2

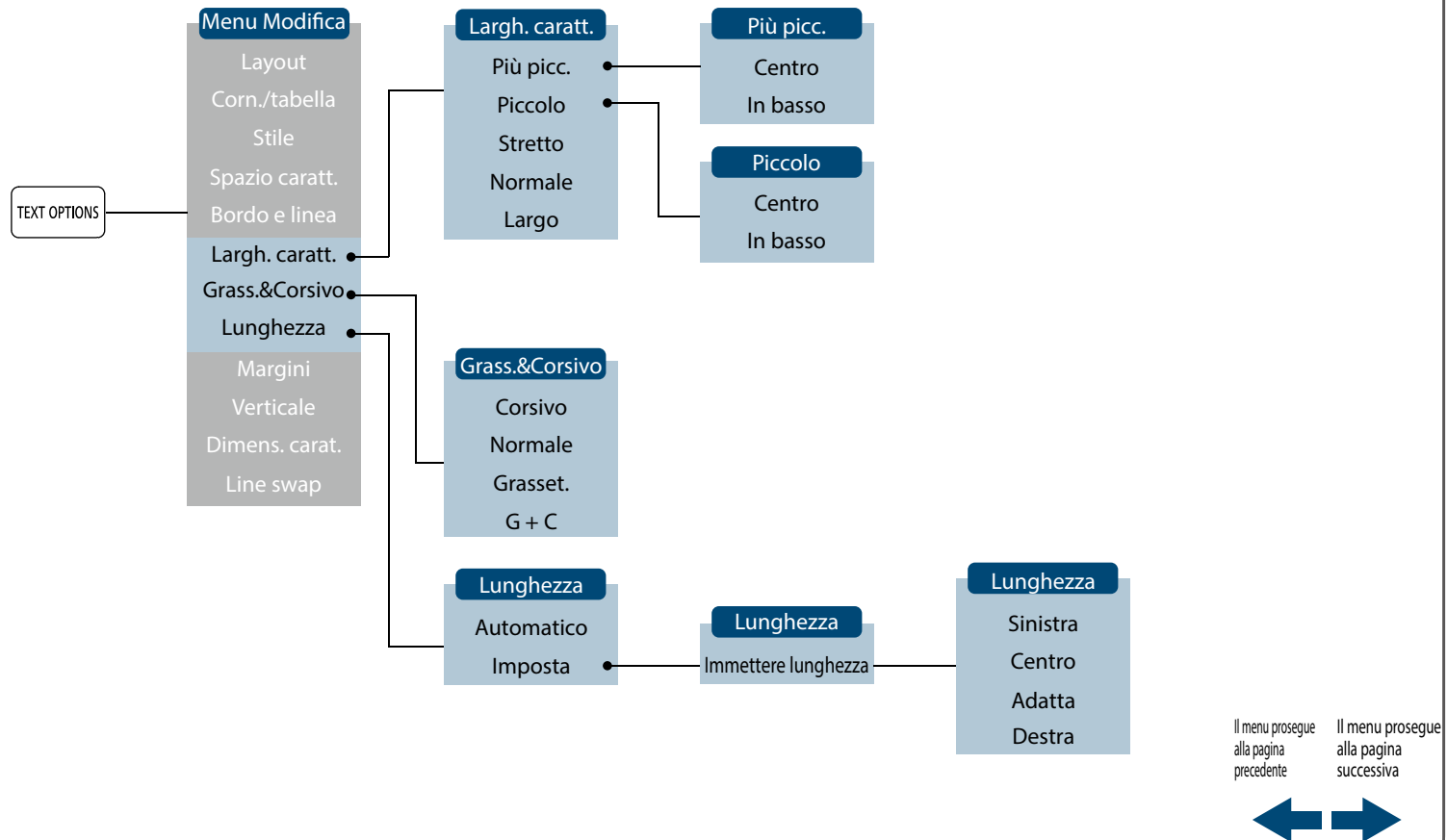

Pagina iniziale

Specifiche

Uso della stampante con Easy-Mark Plus

Risoluzione dei problemi

Nomi e funzioni delle parti

Inizio

Pulizia

Inizializzazione delle impostazioni

Funzioni etichette

**Indice dei menu dei tasti**

Elenco delle cornici e delle tabelle

Elenco dei simboli

Assistenza tecnica

# Opzioni testo 3

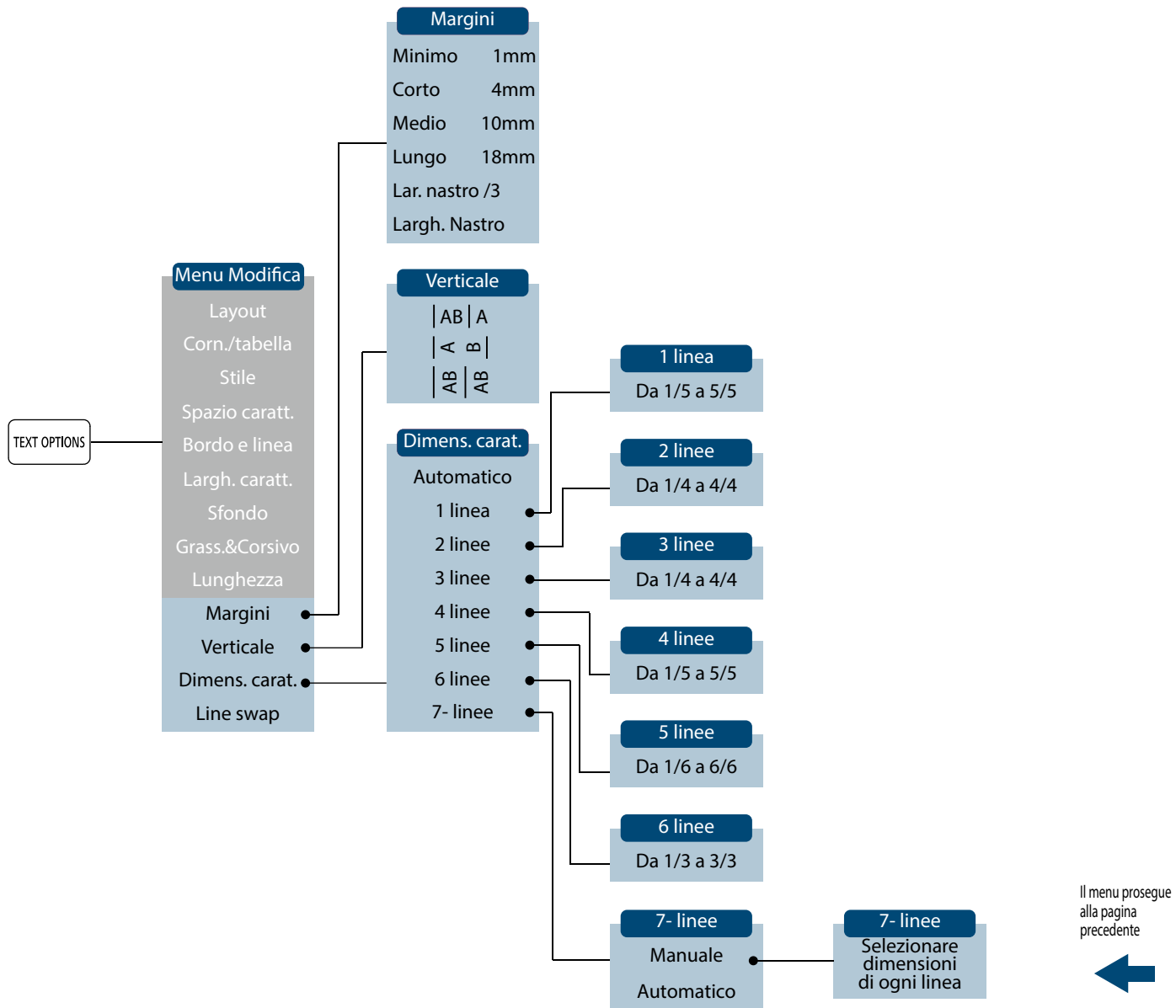

Pagina iniziale

Specifiche

Usò della stampante con Easy-Mark Plus

Risoluzione dei problemi

Nomi e funzioni delle parti

Inizio

Pulizia

Inizializzazione delle impostazioni

Funzioni etichette

**Indice dei menu dei tasti**

Elenco delle cornici e delle tabelle

Elenco dei simboli

Assistenza tecnica

# Involucro

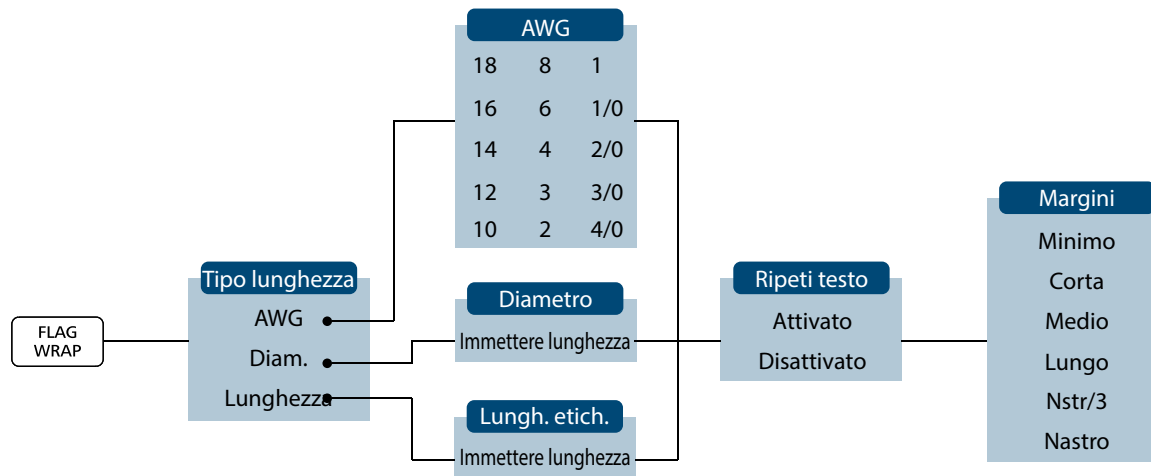

# Linguetta

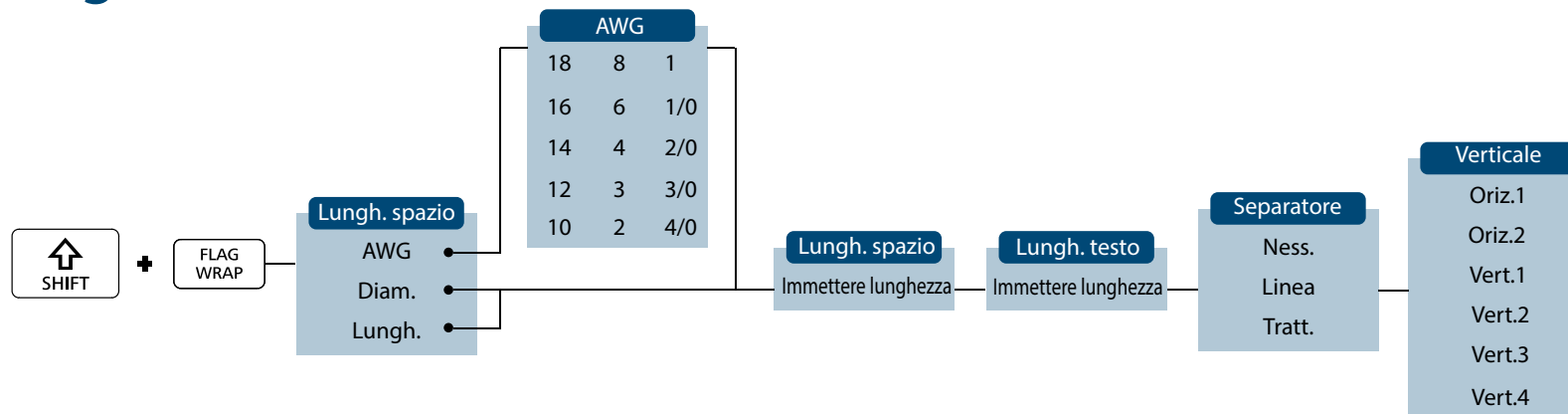

Pagina iniziale

Specifiche

Usò della stampante con Easy-Mark Plus

Risoluzione dei problemi

Nomi e funzioni delle parti

Inizio

Pulizia

Inizializzazione delle impostazioni

Funzioni etichette

**Indice dei menu dei tasti**

Elenco delle cornici e delle tabelle

Elenco dei simboli

Assistenza tecnica

# Lunghezza mista

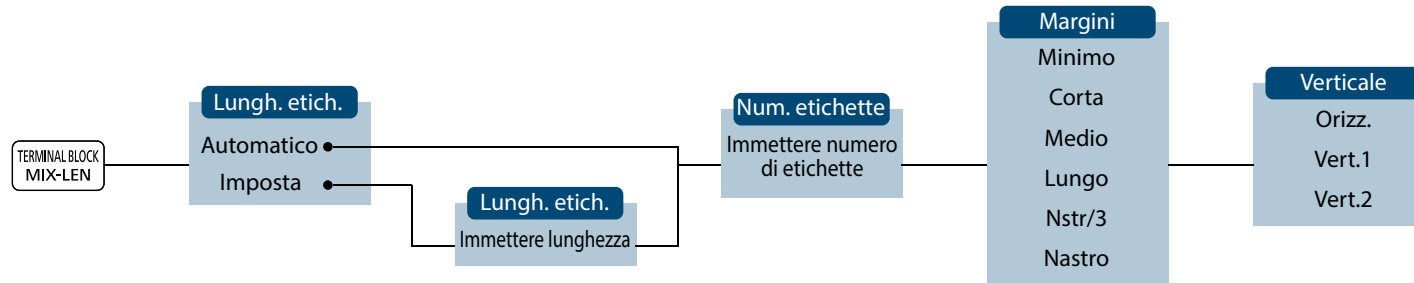

# Morsettiera

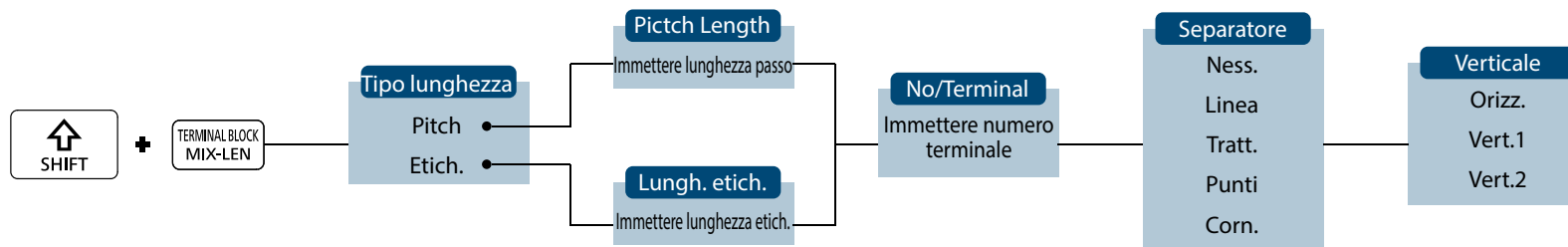

Pagina iniziale

Specifiche

Uso della stampante con Easy-Mark Plus

Risoluzione dei problemi

Nomi e funzioni delle parti

Inizio

Pulizia

Inizializzazione delle impostazioni

Funzioni etichette

**Indice dei menu dei tasti**

Elenco delle cornici e delle tabelle

Elenco dei simboli

Assistenza tecnica

# Pannello multiplo

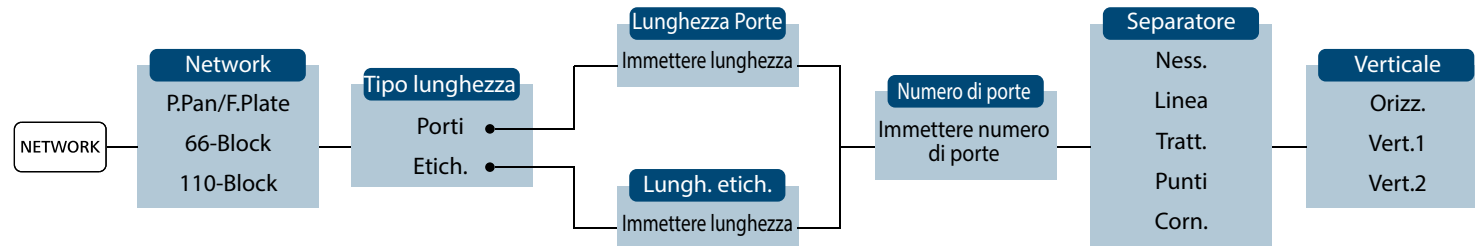

# Blocco 66

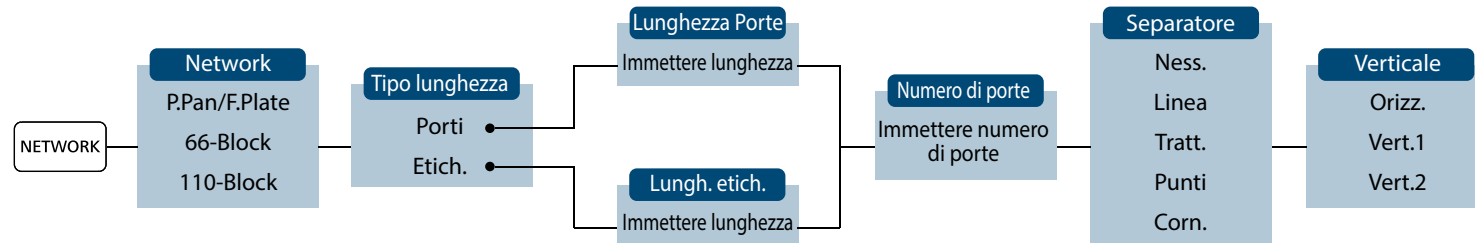

Pagina iniziale

Specifiche

Uso della stampante con Easy-Mark Plus

Risoluzione dei problemi

Nomi e funzioni delle parti

Inizio

Pulizia

Inizializzazione delle impostazioni

Funzioni etichette

**Indice dei menu dei tasti**

Elenco delle cornici e delle tabelle

Elenco dei simboli

Assistenza tecnica

# Blocco 110

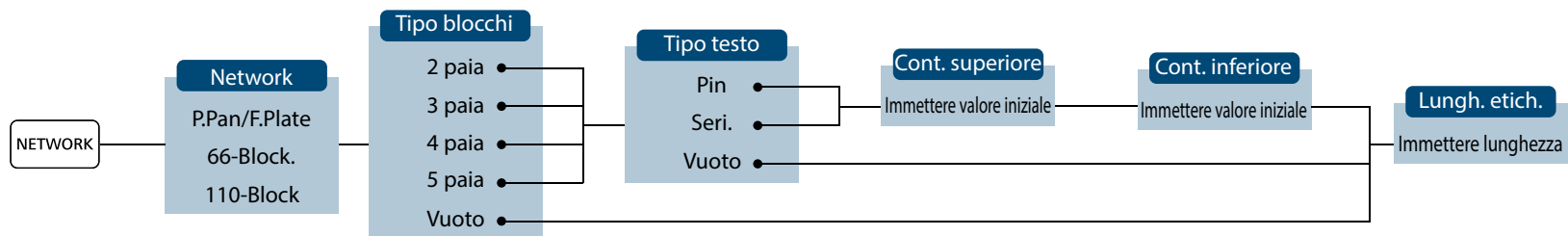

Pagina iniziale

Specifiche

Uso della stampante  
con Easy-Mark Plus

Risoluzione dei  
problemi

Nomi e funzioni delle  
parti

Inizio

Pulizia

Inizializzazione delle  
impostazioni

Funzioni etichette

**Indice dei menu dei  
tasti**

Elenco delle cornici e  
delle tabelle

Elenco dei simboli

Assistenza tecnica



# Cancellazione

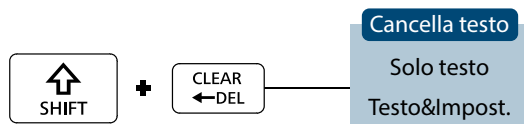

Pagina iniziale

Specifiche

Uso della stampante  
con Easy-Mark Plus

Risoluzione dei  
problemi

Nomi e funzioni delle  
parti

Inizio

Pulizia

Inizializzazione delle  
impostazioni

Funzioni etichette

**Indice dei menu dei  
tasti**

Elenco delle cornici e  
delle tabelle

Elenco dei simboli

Assistenza tecnica

# Menu di configurazione 1

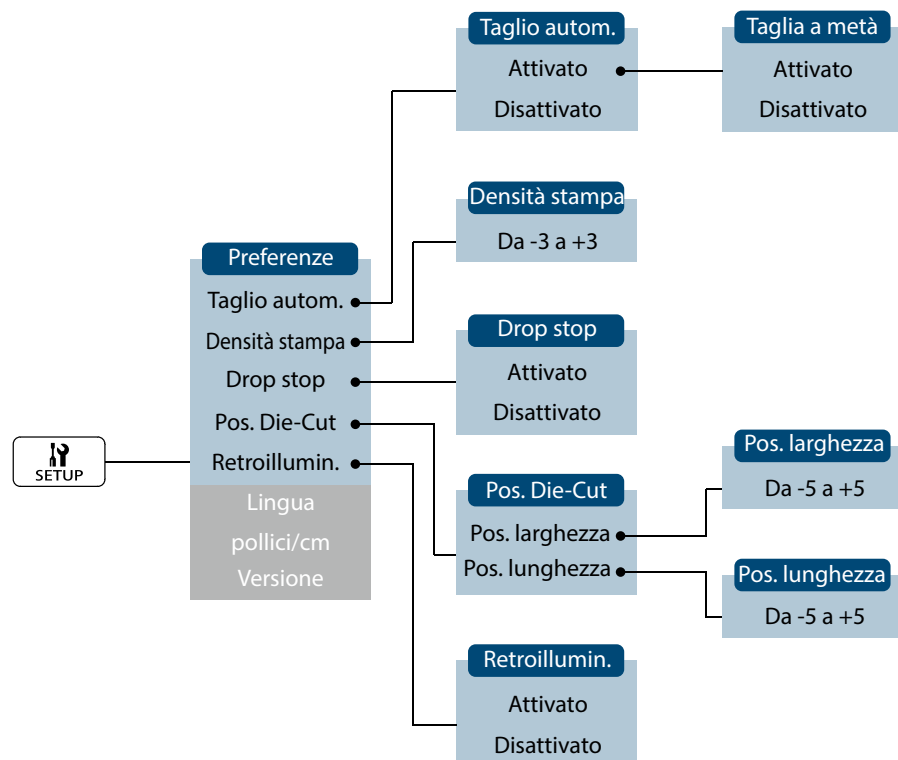

Il menu prosegue  
alla pagina  
successiva



Pagina iniziale

Specifiche

Usò della stampante  
con Easy-Mark Plus

Risoluzione dei  
problemi

Nomi e funzioni delle  
parti

Inizio

Pulizia

Inizializzazione delle  
impostazioni

Funzioni etichette

**Indice dei menu dei  
tasti**

Elenco delle cornici e  
delle tabelle

Elenco dei simboli

Assistenza tecnica

# Menu di configurazione 2

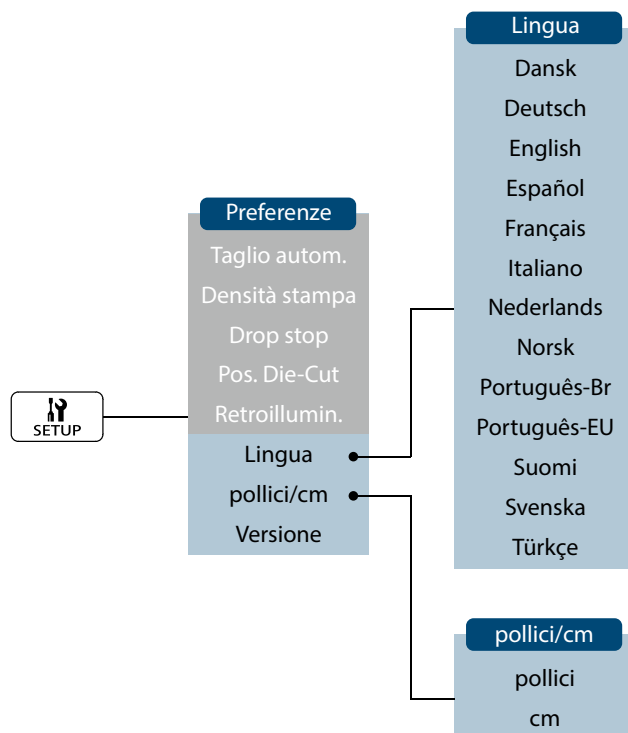

Il menu prosegue  
alla pagina  
precedente



Pagina iniziale

Specifiche

Uso della stampante  
con Easy-Mark Plus

Risoluzione dei  
problemi

Nomi e funzioni delle  
parti

Inizio

Pulizia

Inizializzazione delle  
impostazioni

Funzioni etichette

**Indice dei menu dei  
tasti**

Elenco delle cornici e  
delle tabelle

Elenco dei simboli

Assistenza tecnica

# Menu archiviazione file

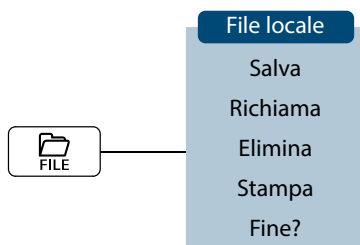

Pagina iniziale

Specifiche

Uso della stampante  
con Easy-Mark Plus

Risoluzione dei  
problemi

Nomi e funzioni delle  
parti

Inizio

Pulizia

Inizializzazione delle  
impostazioni

Funzioni etichette

**Indice dei menu dei  
tasti**

Elenco delle cornici e  
delle tabelle

Elenco dei simboli

Assistenza tecnica

# Accenti

<b>A</b>	Á À Â Ã Ä Å Æ Ā Ą Ă
<b>C</b>	Ç Č Ć Ć
<b>D</b>	Đ Ď
<b>E</b>	É È Ě Ê Ę Æ Ø Ē Ę Ę Ě
<b>G</b>	Ĝ Ğ Ğ
<b>H</b>	Ĥ
<b>I</b>	Í Ĩ Î Ì Ī Ī Ī Ī
<b>K</b>	Ķ
<b>L</b>	Ł Ł Ł Ł Ł
<b>N</b>	Ñ Ń Ń Ń Ń Ń
<b>O</b>	Ó Ô Œ Ő Ò Ö Ø Ő Ő Ő
<b>P</b>	Ɔ
<b>R</b>	Ř Ř
<b>S</b>	Š Ś Ş
<b>T</b>	Ť Ƨ Ƨ
<b>U</b>	Ú Ü Ù Û Ü Ū Ū Ū Ū
<b>W</b>	Ŵ
<b>Y</b>	Ý Ÿ Ÿ
<b>Z</b>	Ž Ž Ž Ʒ

<b>a</b>	á à â ã ä å æ ą ā ą ą
<b>c</b>	ç ć č Ć
<b>d</b>	ð đ đ'
<b>e</b>	é è ě ê œ æ ē ę è ě
<b>g</b>	ğ ğ ğ
<b>h</b>	ħ
<b>i</b>	í Ĩ î ì Ī Ī Ī Ī
<b>k</b>	ķ
<b>l</b>	ł ł ł ł ł
<b>n</b>	ñ Ń Ń Ń Ń Ń
<b>o</b>	ó ô œ ő ò ö ø ő ő ő
<b>p</b>	Ɔ
<b>r</b>	ř ř
<b>s</b>	š ś ś ş ŝ
<b>t</b>	ť Ƨ Ƨ
<b>u</b>	ú ü ù û ü ū ū ū ū
<b>w</b>	ŵ
<b>y</b>	ý Ÿ Ÿ
<b>z</b>	ž ž ž Ʒ
<b>?</b>	¿
<b>!</b>	¡

Pagina iniziale

Specifiche

Uso della stampante con Easy-Mark Plus

Risoluzione dei problemi

Nomi e funzioni delle parti

Inizio

Pulizia

Inizializzazione delle impostazioni

Funzioni etichette

**Indice dei menu dei tasti**











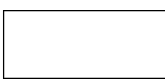

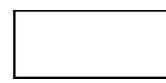
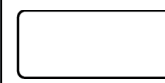
Elenco delle cornici e delle tabelle

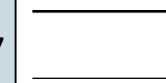
Elenco dei simboli

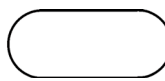
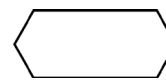
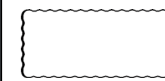
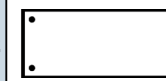
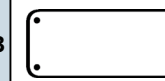
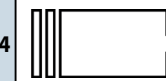
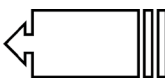
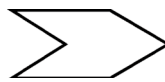
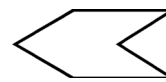
Assistenza tecnica

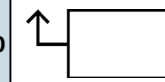
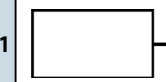
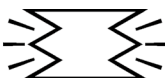
# Elenco delle cornici e delle tabelle

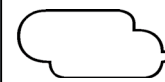
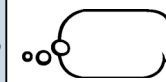
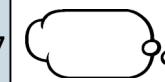
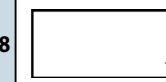
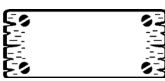
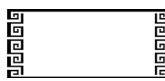
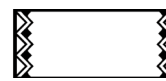
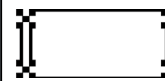
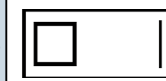
## Cornice

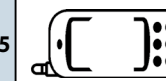
1		2		3		4		5		6		7	
8		9		10		11		12		13		14	
15		16		17		18		19		20		21	
22		23		24		25		26		27		28	
29		30		31		32		33		34		35	

Pagina iniziale

Specifiche

Usò della stampante  
con Easy-Mark Plus

Risoluzione dei  
problemi

Nomi e funzioni delle  
parti

Inizio

Pulizia

Inizializzazione delle  
impostazioni

Funzioni etichette

Indice dei menu dei  
tasti

**Elenco delle cornici e  
delle tabelle**

Elenco dei simboli

Assistenza tecnica

# Tabella

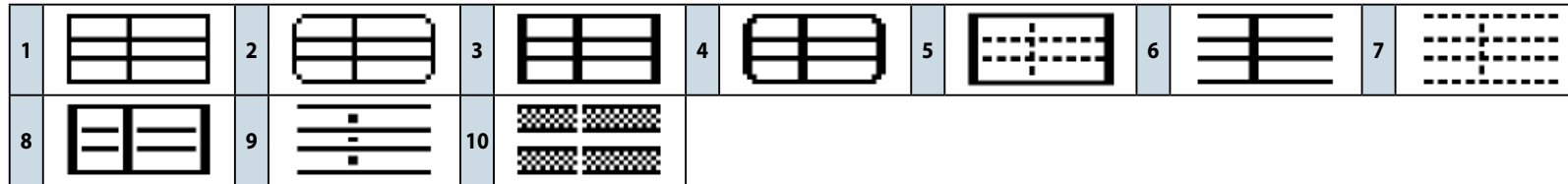

Pagina iniziale

Specifiche

Uso della stampante con Easy-Mark Plus

Risoluzione dei problemi

Nomi e funzioni delle parti

Inizio

Pulizia

Inizializzazione delle impostazioni

Funzioni etichette

Indice dei menu dei tasti

**Elenco delle cornici e delle tabelle**

Elenco dei simboli

Assistenza tecnica

# Elenco dei simboli

## ■ Ansi



## ■ Arco

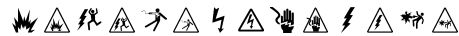

## ■ Frecche

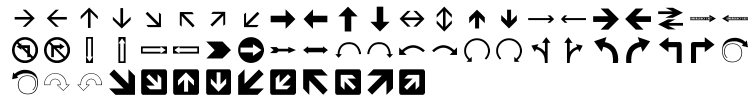

## ■ Audiovisivi



## ■ Parentesi

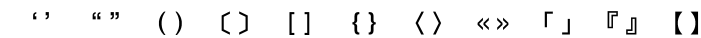

## ■ Valuta

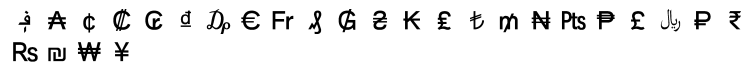

## ■ Centro dati



## ■ Due cifre

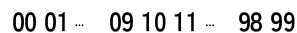

## ■ Elettrico



## ■ Ambiente



## ■ Fuoco



## ■ GHS whmis



## ■ Greco



## ■ Imo



## ■ Laboratorio



## ■ Segni



## ■ Matematica

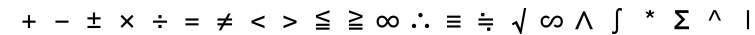

## ■ Metrico



Pagina iniziale

Specifiche

Uso della stampante con Easy-Mark Plus

Risoluzione dei problemi

Nomi e funzioni delle parti

Inizio

Pulizia

Inizializzazione delle impostazioni

Funzioni etichette

Indice dei menu dei tasti

Elenco delle cornici e delle tabelle

Elenco dei simboli

Assistenza tecnica



■ Numeri



■ Ufficio



■ PPE



■ Divieta



■ Segni pubblici



■ Punteggiat.

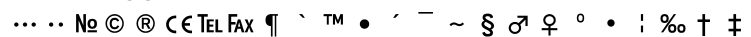

■ Spedizione

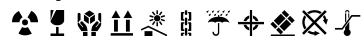

■ Avvertenze



■ Altri simboli



Pagina iniziale

Specifiche

Usò della stampante con Easy-Mark Plus

Risoluzione dei problemi

Nomi e funzioni delle parti

Inizio

Pulizia

Inizializzazione delle impostazioni

Funzioni etichette

Indice dei menu dei tasti

Elenco delle cornici e delle tabelle

**Elenco dei simboli**

Assistenza tecnica

## Informazioni per contattare l'assistenza tecnica: numero di telefono, indirizzo e-mail

Per ulteriore assistenza

Visitare il sito [www.panduit.com](http://www.panduit.com)

### Download gratuiti

Percorso: Assistenza / Centro download / Software

Firmware Stampanti

- Manuale di istruzioni dettagliato
- Guida rapida alla sostituzione dei prodotti
- Bollettino prodotti
- Specifiche dei prodotti e informazioni sulla sicurezza.

### Registrazione della garanzia

Percorso: Assistenza / Registrazione prodotto

### Prodotti correlati

- Cartucce etichette MP
- Stampante MP100
- App per etichette per dispositivi Android e iOS
- Software per etichette Easy-Mark Plus

Servizio clienti internazionale

- [cs@panduit.com](mailto:cs@panduit.com)
- USA e Canada: 800-777-3300
- Europa, Medio Oriente e Africa: 44.20.8601.7200
- America Latina: 52.33.3777.6000
- Asia e Oceania: 65.6305.7575

ASSISTENZA TECNICA PANDUIT

1-866-871-4571

[GA-TECHSUPPORT@PANDUIT.COM](mailto:GA-TECHSUPPORT@PANDUIT.COM)



Pagina iniziale

Specifiche

Usò della stampante  
con Easy-Mark Plus

Risoluzione dei  
problemi

Nomi e funzioni delle  
parti

Inizio

Pulizia

Inizializzazione delle  
impostazioni

Funzioni etichette

Indice dei menu dei  
tasti

Elenco delle cornici e  
delle tabelle

Elenco dei simboli

**Assistenza tecnica**