



MP300 PRINTER

Manual do Utilizador







Leia este documento com atenção para utilizar o equipamento de forma segura e correta. Se o equipamento estiver danificado, leia o certificado de garantia no sítio Web e contacte a loja onde adquiriu o equipamento. Se necessitar de mais assistência, contacte o serviço de assistência a clientes local.

Visite-nos também em www.panduit.com para obter ajuda e assistência. Pode transferir a última versão deste Manual do Utilizador do sítio Web.

Menu de conteúdos

Especificações.....	2
Utilizar a Impressora com o Easy-Mark Plus...	3
Resolução de Problemas.....	4
Nomes e Funções das Peças	5
Começar aqui.....	7
Limpar o Equipamento	14
Inicializar as Definições	15
Funções de Etiquetas	16
Índice por Menus Principais	44
Listas Moldura e Tabela	62
Lista de Símbolos	64
Assistência Técnica.....	66

Notação utilizada neste manual

 AVISO	Indica informações que, se ignoradas, poderão resultar em ferimentos pessoais graves ou mesmo em morte devido a uma aplicação incorreta.
 ATENÇÃO	Indica informações que, se ignoradas, poderão resultar em ferimentos pessoais, danos físicos ou danos no equipamento devido a uma aplicação incorreta.
Atenção	Indica informações importantes sobre a impressora.
MEMORANDO	Indica informações adicionais e pontos que podem ser útil saber sobre um tópico.
	Indica outra secção com informações mais detalhadas.
	Mostra uma imagem da etiqueta utilizada como exemplo.
	Indica as teclas da impressora.
"Nome"	Indica itens de menu, mensagens mostradas no visor ou o nome de um manual. Exemplo: "Activar", "Inic. impress?"

Especificações

Corpo

Dimensões (L x P x A)	Aprox. 5,35 x 11,61 x 3,82 (polegadas)	
	Aprox. 136 x 295 x 97 (mm)	
Peso	Aprox. 2,76 lb	(sem as baterias, cartucho de fita)
	Aprox. 1 250 g	

Condições de utilização

Temperatura de funcionamento	5° a 35° C
Temperatura de armazenamento	-10° a 55° C

Largura de fita suportada

6 mm, 9 mm, 12 mm, 18 mm, 24 mm, 36 mm, 42 mm (recortada)

Fonte de alimentação

Bateria

Bateria de íons de lítio (C52CE97010) x 1/bateria alcalina AA x 6

Transformador de CA

Tipo	AST1527Z2-1
Fabricante	Seiko Epson Corp.
Entrada	100-240 V CA, 1,2 A, 50-60 Hz (só cabo de alimentação, transformador dedicado)
Saída	15 V CC, 2,7 A
Potência total de saída	40,5 W

Especificações da bateria de íons de lítio

Temperatura ambiente

Durante o funcionamento	0° a 40° C	
Carregamento	0° a 40° C	
Durante o armazenamento	Menos de 1 mês	-20° a 50° C
	Menos de 3 meses	-20° a 40° C
	Menos de 1 ano	-20° a 20° C

Informações sobre carregamento

Especificações nominais	Corrente de carregamento (Padrão)	1,0 A
	Tensão de carregamento (Padrão)	8,05 V
	Tempo de carregamento	Aprox. 3 horas
Limites de carga	Modelo do pacote da bateria	C52CE97010
	Corrente máxima de carga, A	1,0 A
	Tensão máxima de carga, V	8,4 V

Tempo nominal de utilização de pilhas alcalinas

Tempo de funcionamento nominal / Tempo de descando nominal	0,5 h/1,0 h
--	-------------

Norma de conformidade/segurança

Para obter mais informações, consulte a folha de Informações de Segurança Importantes.

Topo

Especificações

Utilizar a Impressora com o Easy-Mark Plus

Resolução de Problemas

Nomes e Funções das Peças

Começar aqui

Limpar o Equipamento

Inicializar as Definições

Funções de Etiquetas

Índice por Menus Principais

Listas Moldura e Tabela

Lista de Símbolos

Assistência Técnica

Utilizar a Impressora com o Easy-Mark Plus

Ligue a impressora a um computador com o cabo USB para poder imprimir a partir do Easy-Mark Plus Labeling Software.

Para obter instruções detalhadas sobre como instalar e utilizar o Easy-Mark Plus, aceda a www.panduit.com ou contacte o Grupo de Assistência Técnica Personalizada da Panduit.

Visite o sítio Web da Panduit para obter o ficheiro de atualização de firmware e as instruções mais recentes da MP300.

🔗 "Informações para Contacto da Assistência Técnica: contacto telefónico, e-mail, morada"

Topo

Especificações

**Utilizar a Impressora
com o Easy-Mark Plus**

Resolução de
Problemas

Nomes e Funções das
Peças

Começar aqui

Limpar o
Equipamento

Inicializar as
Definições

Funções de Etiquetas

Índice por Menus
Principais

Listas Moldura e
Tabela



Lista de Símbolos

Assistência Técnica

Resolução de Problemas

■ Mensagens

Esta secção explica o que deve fazer quando as mensagens indicadas a seguir aparecem no visor.

Verif. bateria Carregar Li-Ion!	A bateria ficou sem carga. Ligue o transformador de CA à impressora e carregue a bateria. Para mais informações,  "Carregar a bateria de iões de lítio"
Verif. bateria Trocar alcalina	As baterias esgotaram-se. Desligue o equipamento e substitua todas as baterias por novas.
Tampa aberta!	A tampa superior está aberta. Feche a tampa superior.
Insira fita	Verifique se o cartucho de fita está inserido e corretamente instalado. Para mais informações,  "Instalar um cartucho de fita"
Verificar fita cartucho	A fita carregada não é suportada. Insira um cartucho correto.
Não mais No. sequencia!	Só é possível inserir 2 números sequenciais.
Sem cód barras!	Só é possível inserir 2 códigos de barras.
CÓD QR grand	Execute uma das seguintes operações: Utilize uma fita mais larga. Reduza o tamanho da célula ou do texto. Baixe o "Nível ECC".
Sobreaquecido!	A cabeça de impressão está demasiado quente. Desligue o equipamento, retire o cartucho de fita e deixe a impressora arrefecer.
Lixo na ranhura Retirar lixo	Ainda existe fita na ranhura de ejeção da fita. Retire a fita.
Retir fita cort	Não é possível começar a imprimir porque ainda existe fita cortada na ranhura de ejeção da fita. Retire a fita da ranhura de ejeção da fita.

■ Problema

Não é possível carregar a bateria de iões de lítio

A bateria de iões de lítio está instalada corretamente? Verifique se a bateria de iões de lítio está corretamente instalada.
O transformador de CA está ligado firmemente? Ligue firmemente o transformador de CA e o cabo de alimentação ao conector de alimentação da impressora, ao conector do transformador de CA e à tomada.

Não é possível detetar a fita corretamente

O cartucho de fita está instalado corretamente? Verifique se o cartucho de fita está corretamente instalado.
A etiqueta para deteção do cartucho de fita está limpa? Se não estiver, limpe a sujidade com um pano macio.
O sensor de deteção da impressora está limpo? Se não estiver, limpe a sujidade com um pano macio.

MEMORANDO

Se nenhuma das soluções apresentadas resolveu o problema ou se os sintomas forem diferentes dos mencionados, contacte a Assistência Técnica Personalizada da Panduit.

Topo

Especificações

Utilizar a Impressora com o Easy-Mark Plus

Resolução de Problemas

Nomes e Funções das Peças

Começar aqui

Limpar o Equipamento

Inicializar as Definições

Funções de Etiquetas

Índice por Menus Principais

Listas Moldura e Tabela

Lista de Símbolos

Assistência Técnica

Nomes e Funções das Peças

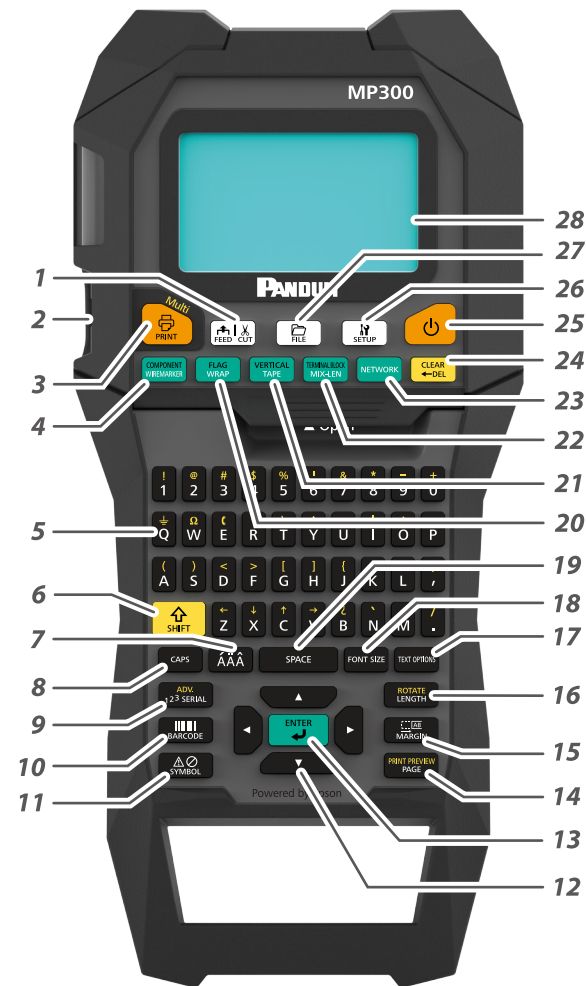

1. Alimenta e, em seguida, corta a fita.
2. Ranhura de ejeção da fita
3. Imprime uma etiqueta. Mantenha a tecla pressionada e pressione esta tecla para imprimir com uma função de impressão especial.
4. Cria uma etiqueta para Marcador de cabos. Mantenha a tecla pressionada e pressione esta tecla para mudar para o modo Componente.
5. Teclas de caracteres. É possível introduzir caracteres secundários se pressionar e estas teclas em simultâneo.
6. Shift
7. Introduz um carácter com um acento.
8. Caps Lock
9. Cria uma etiqueta com uma serialização. Mantenha a tecla pressionada e pressione esta tecla para criar uma serialização avançada.
10. Cria uma etiqueta de código de barras.
11. Introduz um símbolo.
12. Teclas do cursor
13. Confirma as definições.
14. Adiciona uma página. Mantenha a tecla pressionada e pressione esta tecla para pré-visualizar a etiqueta que criou.
15. Define as margens.
16. Define o comprimento da fita. Mantenha a tecla pressionada e pressione esta tecla para rodar o texto.
17. Define o formato e o estio.
18. Altera o tamanho do tipo de letra.
19. Espaço
20. Cria uma etiqueta para enrolar em volta de cabos. Mantenha a tecla pressionada e pressione esta tecla para criar uma etiqueta para enrolar em volta de cabos como um sinalizador.
21. Cria uma etiqueta com fita. Mantenha a tecla pressionada e pressione esta tecla para mudar para o modo vertical.
22. Cria etiquetas com comprimentos diferentes. Mantenha a tecla pressionada e pressione esta tecla para mudar para o modo de bloco de terminais.
23. Cria etiquetas para o Painel de ligação, para o Bloco-66 e para o Bloco-110.
24. Apagar. Mantenha a tecla pressionada e pressione esta tecla para apagar todo o texto e/ou cancelar a definição.
25. Liga e desliga a impressora.
26. Apresenta o menu de configuração.
27. Guarda e recupera os ficheiros de etiquetas.
28. Área de visualização.

Topo

Especificações

Utilizar a Impressora com o Easy-Mark Plus

Resolução de Problemas

Nomes e Funções das Peças

Começar aqui

Limpar o Equipamento

Inicializar as Definições

Funções de Etiquetas

Índice por Menus Principais

Listas Moldura e Tabela

Lista de Símbolos

Assistência Técnica

■ Visor

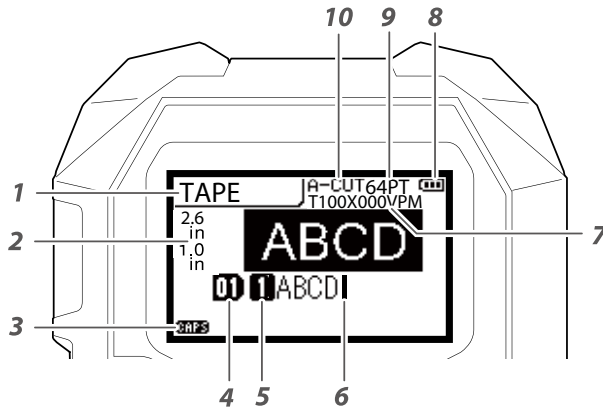

O visor mostra as definições atuais e os caracteres que introduziu.
Pode alterar o idioma mostrado no ecrã e no menu das definições.
👉 "Idioma"

1. Modo de etiquetas
2. Comprimento e largura atuais da etiqueta
É possível alternar a unidade entre pol. e cm.
👉 "pol/cm"
3. Caps Lock ATIVADO
4. Número da página
5. Número da linha
6. Cursor
7. Número da parte da etiqueta
8. Duração da bateria
9. Tamanho do tipo de letra
10. Definição do cortador

Topo

Especificações

Utilizar a Impressora com o Easy-Mark Plus

Resolução de Problemas

Nomes e Funções das Peças

Começar aqui

Limpar o Equipamento

Inicializar as Definições

Funções de Etiquetas

Índice por Menus Principais

Listas Moldura e Tabela

Lista de Símbolos

Assistência Técnica

Começar aqui

1. Instalar a bateria de íões de lítio

Antes de utilizar a impressora pela primeira vez, carregue a bateria de íões de lítio (C52CE97010). Leia também as precauções de segurança relativas ao uso da bateria recarregável descritas neste manual. Para mais informações sobre como manusear a bateria de íões de lítio, consulte o manual fornecido com a bateria.



AVISO

Certifique-se de que utiliza a bateria de íões de lítio dedicada (C52CE97010). Utilizar uma bateria que não a especificada poderá provocar um incêndio, explosão, fuga do eletrólito, sobreaquecimento ou outros danos.



ATENÇÃO

Quando deitar as baterias usadas fora, certifique-se de que segue os regulamentos aplicáveis.

1. Abra a tampa da bateria.

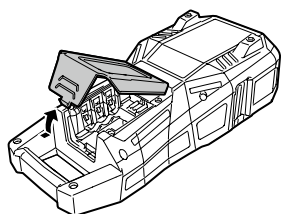

2. Instale a bateria de íões de lítio com a orientação correta.

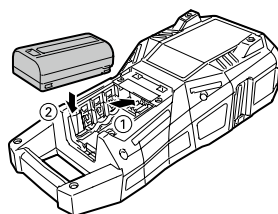

3. Fecha a tampa da bateria.

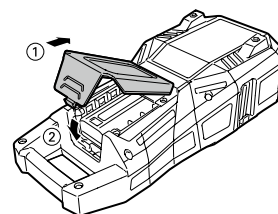

■ Carregar a bateria de íões de lítio

Pode carregar a bateria de íões de lítio dedicada (C52CE97010) com a impressora. Para carregar a bateria, ligue o transformador de CA à impressora com a bateria de íões de lítio instalada.

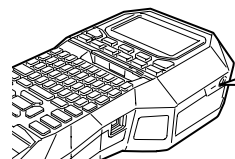

LED de carga

- A carregar
- Carregamento concluído
- Erro de carregamento

MEMORANDO

- A bateria de íões de lítio não pode ser carregada durante a impressão.
- Quando a bateria de íões de lítio carregada começar a ficar rapidamente sem carga, substitua-a por uma nova.
- Existe provavelmente um erro de carregamento ou um erro de bateria nos casos indicados em seguida. Contacte pessoal de assistência qualificado.
 - O LED de carga pisca durante o carregamento.
 - As baterias de íões de lítio novas demoram significativamente mais tempo a carregar do que o tempo de carregamento estimado (menos de 3 horas).

Topo

Especificações

Utilizar a Impressora com o Easy-Mark Plus

Resolução de Problemas

Nomes e Funções das Peças

Começar aqui

Limpar o Equipamento

Inicializar as Definições

Funções de Etiquetas

Índice por Menus Principais

Listas Moldura e Tabela

Lista de Símbolos

Assistência Técnica

■ Utilizar baterias alcalinas

Pode utilizar baterias alcalinas em vez da bateria de íões de lítio. Quando utilizar baterias alcalinas, instale-as com a orientação correta.

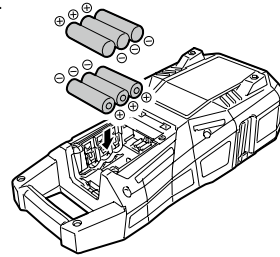

⚠ ATENÇÃO

Se imprimir continuamente por um período de 30 minutos com baterias alcalinas, interrompa a impressão durante, pelo menos, uma hora para que as baterias arrefeçam.

■ Ligar o transformador de CA

Ligue o transformador de CA, como se mostra abaixo.

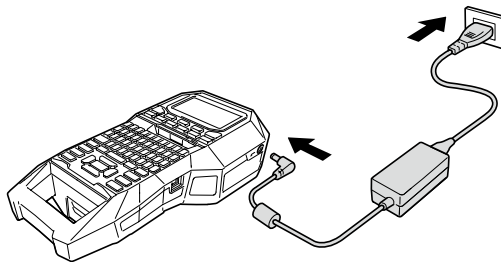

■ Ligar o computador

1. Ligue o cabo USB à impressora.
2. Ligue o outro conector do cabo USB ao computador.

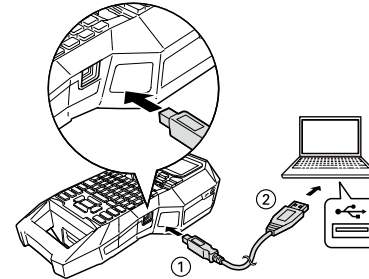

Topo

Especificações

Utilizar a Impressora com o Easy-Mark Plus

Resolução de Problemas

Nomes e Funções das Peças

Começar aqui

Limpar o Equipamento

Inicializar as Definições

Funções de Etiquetas

Índice por Menus Principais

Listas Moldura e Tabela

Lista de Símbolos

Assistência Técnica

2. Instalar um cartucho de fita

⚠️ ATENÇÃO

- Verifique se o equipamento está ligado.
- Certifique-se de que utiliza o cartucho de fita especificado.
- Certifique-se de que a tampa superior está firmemente fechada.
- Se abrir a tampa superior quando um cartucho de fita está instalado, verifique se a extremidade da fita está colocada na ranhura de ejeção da fita antes de iniciar a operação.
- Tenha o cuidado de manter a etiqueta para detecção do cartucho de fita e o sensor da impressora limpos.
- Se não o fizer, poderá tornar-se impossível detetar corretamente a fita.
- Não toque no sensor diretamente com os dedos.

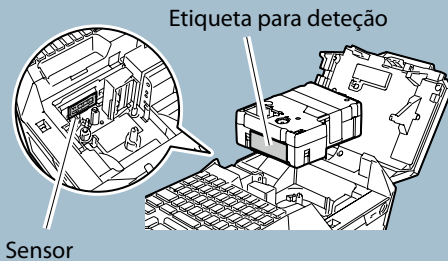

1. Rebobine a fita de tinta, se necessário.

Utilize uma caneta ou um lápis.

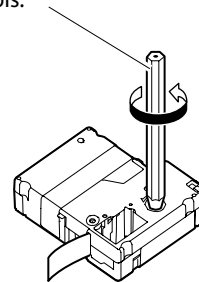

2. Abra a tampa superior.

Tampa superior

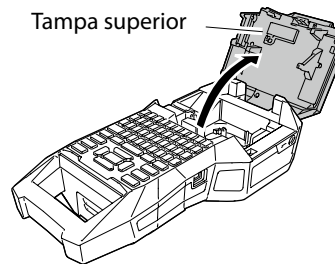

3. Instale o cartucho de fita.

Coloque a extremidade da fita na ranhura de ejeção da fita.



4. Feche a tampa superior.

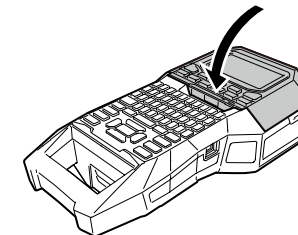

Topo

Especificações

Utilizar a Impressora com o Easy-Mark Plus

Resolução de Problemas

Nomes e Funções das Peças

Começar aqui

Limpar o Equipamento

Inicializar as Definições

Funções de Etiquetas

Índice por Menus Principais

Listas Moldura e Tabela

Lista de Símbolos

Assistência Técnica

3. Ligar o equipamento

1. Pressione .

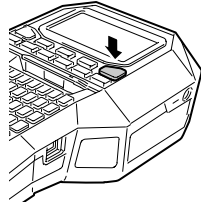





Desligar automático

Se não utilizar nenhuma tecla durante cinco minutos, a impressora desliga-se automaticamente. (Os caracteres que introduziu na sessão atual são guardados.) Além disso, se não utilizar nenhuma tecla durante uma hora quando ligada a um computador, a impressora desliga-se automaticamente.

■ Alimentar a fita

ATENÇÃO

Sempre que instalar um cartucho de fita alimente a fita.

1. Pressione .
 2. Selecione uma função com / e, em seguida, pressione .
- Alimen. Fita**
Alimenta a fita.
- Alimen./Cortar**
Alimenta e, em seguida, corta a fita.

Topo

Especificações

Utilizar a Impressora com o Easy-Mark Plus

Resolução de Problemas

Nomes e Funções das Peças

Começar aqui

Limpar o Equipamento

Inicializar as Definições

Funções de Etiquetas

Índice por Menus Principais

Listas Moldura e Tabela

Lista de Símbolos

Assistência Técnica

4. Introduzir texto

Ex Câble#101

1. Pressione .

  C|

2. Pressione .

3. Pressione .

4. Pressione .

Aparece uma lista de caracteres.

Para informações sobre os acentos que pode inserir  "Acentuação"

a
 àáâãäåæçàãä
 â

5. Selecione um carácter com  /  e pressione .

É introduzido "â".

  Câ|

6. Pressione as teclas: , , .

A indicação "Câble" aparece no ecrã.

7. Pressione  + .

É introduzido "#".

8. Pressione as teclas: , , .

  Câble#101|

Guarde a etiqueta que criou:  "Guardar Etiquetas Frequentemente Utilizadas"

Altere o tamanho do tipo de letra:  "Alterar o Tamanho do Tipo de Letra"

■ Apagar texto

1. Pressione .

O último carácter é apagado.

Apagar o texto inteiro

1. Pressione  + .

2. Selecione uma função com  /  e, em seguida, pressione .

Apenas texto

Apaga todo o texto.

Texto e Def.

Apaga todo o texto e repõe a predefinição do tamanho do tipo de letra e de outras definições.

Topo

Especificações

Utilizar a Impressora com o Easy-Mark Plus

Resolução de Problemas

Nomes e Funções das Peças

Começar aqui

Limpar o Equipamento

Inicializar as Definições

Funções de Etiquetas

Índice por Menus Principais

Listas Moldura e Tabela

Lista de Símbolos

Assistência Técnica

5. Imprimir uma etiqueta

1. Pressione .

Definir o corte automático de etiquetas como desativado

 "Corte autom."

Imprimir com funções de impressão especiais

 "Aument impres"

■ Verificar a imagem de impressão +

1. Pressione + .

A imagem de impressão passa no ecrã.
Quando a pré-visualização terminar, o ecrã de edição aparece novamente.

ATENÇÃO

- Não introduza os dedos na ranhura de ejeção da fita.
- Não puxe a fita antes da impressão estar concluída.

Atenção

- Se o cartucho de fita não estiver colocado ou estiver instalado incorretamente, a mensagem "Insira fita" aparece no visor.
- O comprimento da etiqueta mostrado no visor é um guia e pode não coincidir exatamente com o comprimento da etiqueta impressa.

MEMORANDO

- Para cancelar a impressão, pressione .
- Dependendo da definição da margem ou do tipo de etiqueta, a fita pode ser alimentada e cortada antes da impressão.

Topo

Especificações

Utilizar a Impressora com o Easy-Mark Plus

Resolução de Problemas

Nomes e Funções das Peças

Começar aqui

Limpar o Equipamento

Inicializar as Definições

Funções de Etiquetas

Índice por Menus Principais

Listas Moldura e Tabela

Lista de Símbolos

Assistência Técnica

6. Colar a etiqueta

1. Descole o papel de suporte.



2. Cole a etiqueta e esfregue-a com firmeza.

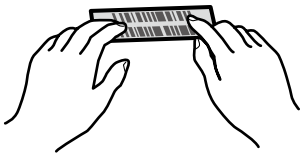

ATENÇÃO

Dependendo do ambiente em que está a utilizar as etiquetas e a natureza da superfície aderente, as etiquetas podem descolar-se ou perder a cor e a cola pode não sair ou danificar a superfície aderente. Verifique o ambiente e natureza da superfície aderente antes da utilização. A Panduit Corp. não se responsabiliza por quaisquer danos ou perdas provocados pelas causas anteriormente mencionadas.

7. Desligar o equipamento

1. Pressione .

Os caracteres que introduziu na sessão atual ficam guardados mesmo depois de desligar a impressora. Aparecem de novo quando voltar a ligar o equipamento.

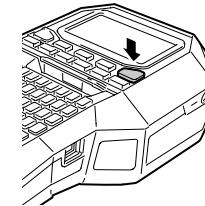

2. Abra a tampa da bateria e, em seguida, retire a bateria de iões de lítio.

Se o transformador de CA estiver ligado, desligue o transformador da impressora.

ATENÇÃO

- Ao desligar a impressora aparece a mensagem "Desligado.". Não retire a bateria de iões de lítio nem desligue o transformador de CA até esta mensagem desaparecer.
- Se pretender não utilizar a impressora durante um longo período de tempo, retire as baterias (bateria de iões de lítio ou baterias alcalinas), desligue o transformador de CA e retire o cartucho de fita da impressora.

Topo

Especificações

Utilizar a Impressora com o Easy-Mark Plus

Resolução de Problemas

Nomes e Funções das Peças

Começar aqui

Limpar o Equipamento

Inicializar as Definições

Funções de Etiquetas

Índice por Menus Principais

Listas Moldura e Tabela

Lista de Símbolos

Assistência Técnica

Limpar o Equipamento

⚠️ ATENÇÃO

Desligue a impressora e retire as baterias antes de iniciar a limpeza.
Se o transformador de CA estiver ligado, desligue o cabo do transformador de CA da impressora.

Exterior

Limpe a sujidade com um pano macio.
Se a superfície externa estiver muito suja, utilize um pano molhado em água e bem torcido.

⚠️ ATENÇÃO

Nunca utilize produtos químicos nem solventes como, por exemplo, benzina, diluente ou álcool e não utilize nenhum produto químico para limpeza do pó.

Cabeça de impressão

Limpe a cabeça de impressão com uma cotonete.

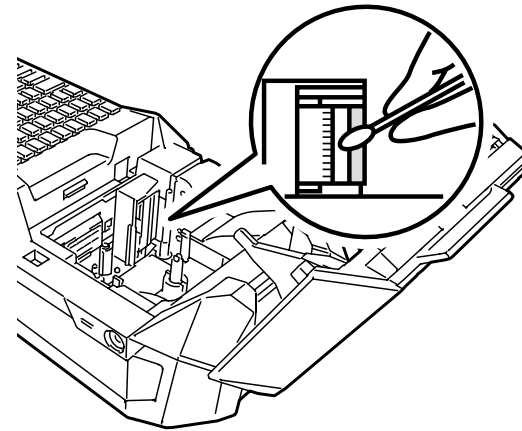

Topo

Especificações

Utilizar a Impressora com o Easy-Mark Plus

Resolução de Problemas

Nomes e Funções das Peças

Começar aqui

Limpar o Equipamento

Inicializar as Definições

Funções de Etiquetas

Índice por Menus Principais

Listas Moldura e Tabela

Lista de Símbolos





Assistência Técnica

Inicializar as Definições

Se a impressora não funcionar normalmente como, por exemplo, se a visualização for interrompida, inicialize as definições.

Atenção

Esta função inicializa as definições. Tenha muito cuidado antes de efetuar a inicialização. Perderá todo o texto que criou e as definições que tiver feito serão anuladas.

1. **Se o equipamento estiver ligado, pressione  para o desligar.**
2. **Mantenha pressionadas as teclas  +  e pressione .**
3. **Quando aparecer uma mensagem, pressione .**
As definições serão reinicializadas.

MEMORANDO

Para cancelar a inicialização, pressione uma tecla diferente de .

Topo

Especificações

Utilizar a Impressora com o Easy-Mark Plus

Resolução de Problemas

Nomes e Funções das Peças

Começar aqui

Limpar o Equipamento

Inicializar as Definições

Funções de Etiquetas

Índice por Menus Principais

Listas Moldura e Tabela

Lista de Símbolos

Assistência Técnica

Funções de Etiquetas

Faça clique na imagem da etiqueta que pretende criar, ou da função que pretende utilizar, para visualizar informações como, por exemplo, sobre o processo de criação ou de definição.

Modos de Etiquetas

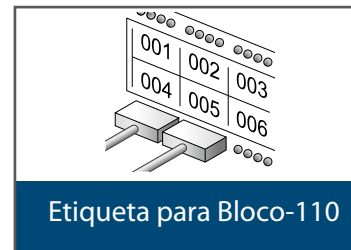
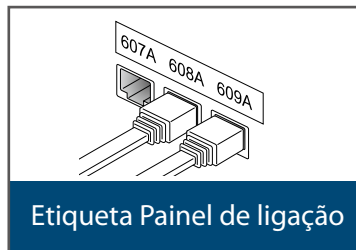
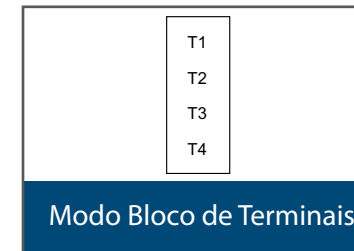
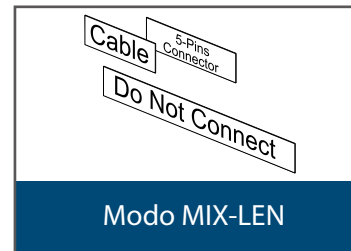
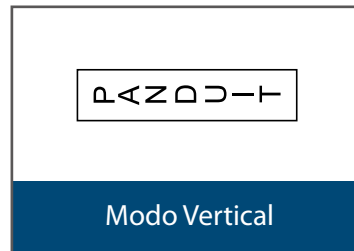
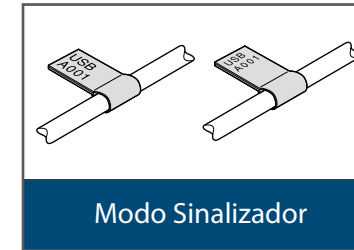
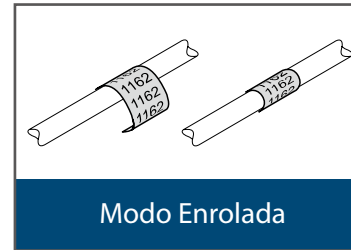
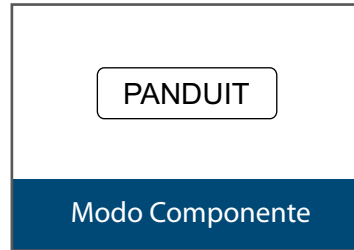

Topo

Especificações

Utilizar a Impressora com o Easy-Mark Plus

Resolução de Problemas

Nomes e Funções das Peças

Começar aqui

Limpar o Equipamento

Inicializar as Definições

Funções de Etiquetas

Índice por Menus Principais

Listas Moldura e Tabela

Lista de Símbolos

Assistência Técnica

Personalizar Etiquetas

Funções de Etiquetas

Trocar a Ordem do Texto

Etiqueta de código de barras

Etiqueta com símbolo

Etiquetas serializadas

Etiquetas serializadas avançadas

Formato/Estilo

Tam tipo letra

Orientação do texto

Comprimento

Margens

Adicionar página

Especificar o Tamanho do Tipo de Letra

Etiqueta Grande

Etiqueta com texto espelhado

Imprimir a Mesma Etiqueta Várias Vezes

- Topo
- Especificações
- Utilizar a Impressora com o Easy-Mark Plus
- Resolução de Problemas
- Nomes e Funções das Peças
- Começar aqui
- Limpar o Equipamento
- Inicializar as Definições
- Funções de Etiquetas**
- Índice por Menus Principais
- Listas Moldura e Tabela
- Lista de Símbolos
- Assistência Técnica

Funções Úteis

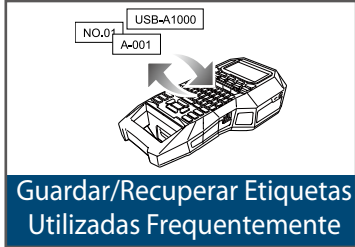

Funções de Etiquetas

- Topo
- Especificações
- Utilizar a Impressora com o Easy-Mark Plus
- Resolução de Problemas
- Nomes e Funções das Peças
- Começar aqui
- Limpar o Equipamento
- Inicializar as Definições
- Funções de Etiquetas**
- Índice por Menus Principais
- Listas Moldura e Tabela
- Lista de Símbolos
- Assistência Técnica

Modo Marcador de Cabos

Criar uma Etiqueta com o mesmo Texto Repetido



Pode imprimir texto de forma repetida para que possa ser visto independentemente do ângulo a partir do qual se olhe para o cabo.

1. **Pressione**  .

2. **Introduza o texto e defina o tamanho do tipo de letra, o esquema, etc.**

MEMORANDO

- Adicione uma coluna para continuar a criar outra etiqueta com um conjunto de texto impresso de forma repetida.
- A quantidade de texto que pode ser impressa numa etiqueta varia de acordo com o tamanho do tipo de letra, o número de linhas, etc. definidos para o texto.
- Quando a orientação do texto está definida para Vert.2, poderá aparecer o ecrã que permite definir o comprimento da etiqueta.

Topo

Especificações

Utilizar a Impressora com o Easy-Mark Plus

Resolução de Problemas

Nomes e Funções das Peças

Começar aqui

Limpar o Equipamento

Inicializar as Definições

Funções de Etiquetas

Índice por Menus Principais

Listas Moldura e Tabela

Lista de Símbolos

Assistência Técnica

Criar Etiquetas com Fita Auto-laminada Contínua

■ Revestimento auto-laminado

Utilize o tipo de revestimento auto-laminado dedicado. Esta fita de etiqueta é fornecida com película transparente. A película pode ser enrolada em volta da etiqueta para evitar que esta fique suja.

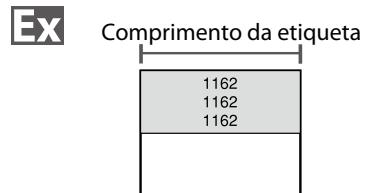
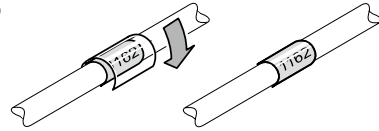

1. Introduza o comprimento da etiqueta e, em seguida, pressione .

Intervalo da definição: 0,39 a 39,36" (1 a 99,99 cm)

2. Introduza o texto.

3. Pressione .

Topo

Especificações

Utilizar a Impressora com o Easy-Mark Plus

Resolução de Problemas

Nomes e Funções das Peças

Começar aqui

Limpar o Equipamento

Inicializar as Definições

Funções de Etiquetas

Índice por Menus Principais

Listas Moldura e Tabela

Lista de Símbolos

Assistência Técnica

Modo Componente

Criar Etiquetas de Fita Recortada com Diferentes Definições de Uma Só Vez

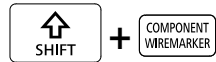

Pode criar várias etiquetas recortadas de uma só vez.



1. **Pressione**  + .

2. **Introduza o texto para a primeira etiqueta e pressione**  + .

3. **Num novo bloco, introduza o texto para a segunda etiqueta.**

Repita estes passos para todas as etiquetas que pretender criar.

MEMORANDO

O texto que introduziu pode ser editado com , , etc.

Topo

Especificações

Utilizar a Impressora com o Easy-Mark Plus

Resolução de Problemas

Nomes e Funções das Peças

Começar aqui

Limpar o Equipamento

Inicializar as Definições

Funções de Etiquetas

Índice por Menus Principais

Listas Moldura e Tabela

Lista de Símbolos

Assistência Técnica

Modo Enrolada

Criar Etiquetas para Enrolar em volta do Cabo

FLAG WRAP

Pode imprimir texto de forma repetida para que possa ser visto independentemente do ângulo a partir do qual se olhe para o cabo.

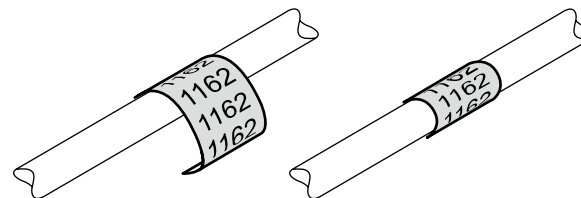
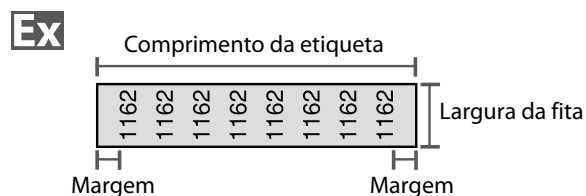

1. Pressione

2. Selecione o tipo de comprimento com / e, em seguida, pressione

Neste exemplo, vamos selecionar a opção "Compr."

AWG: Define o comprimento de acordo com os padrões de tamanho de fios AWG.

Diâm.: Define o comprimento através do diâmetro do cabo.
(Intervalo da definição: 0,1 a 5,9" (0,25 a 15,00 cm))

Compr.: Define o comprimento através do comprimento da etiqueta.

3. Introduza o comprimento da etiqueta e, em seguida, pressione

Intervalo da definição: 0,39 a 39,36" (1 a 99,99 cm)

4. Selecione Activar ou Desactivar para a opção Repetir texto com / e, em seguida, pressione

Neste exemplo, vamos selecionar a opção "Activar".

Activar

1162	1162	1162	1162	1162	1162	1162	1162
------	------	------	------	------	------	------	------

Desactivar

1162							
------	--	--	--	--	--	--	--

5. Selecione o tipo de margens com / e, em seguida, pressione

Neste exemplo, vamos selecionar a opção "Longo".

Fita/3: Define margens que têm 1/3 da largura da fita.

Fita: Define margens com a mesma largura da fita.

6. Introduza o texto.

7. Pressione

Topo

Especificações

Utilizar a Impressora com o Easy-Mark Plus

Resolução de Problemas

Nomes e Funções das Peças

Começar aqui

Limpar o Equipamento

Inicializar as Definições

Funções de Etiquetas

Índice por Menus Principais

Listas Moldura e Tabela

Lista de Símbolos

Assistência Técnica

Modo Sinalizador

Criar Etiquetas para Enrolar em volta do Cabo como um Sinalizador

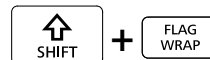

Esta etiqueta é útil para diferenciar cabos pois a fração de sinalizador (tipo bandeira) da etiqueta que está enrolada em volta do cabo é fácil de ver.

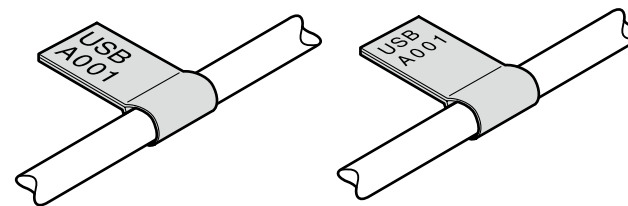
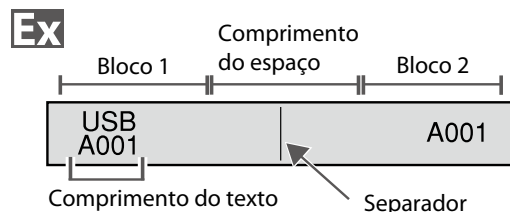

1. Pressione + .

2. Selecione o método de definição do comprimento do espaço com / e, em seguida, pressione .

Neste exemplo, vamos selecionar a opção "Compr.".

AWG: Define o comprimento de acordo com os padrões de tamanho de fios AWG.

Diâm.: Define o comprimento através do diâmetro do cabo. (Intervalo da definição: 0,1 a 5,91" (0,25 a 15,00 cm))

Compr.: Define o comprimento através do comprimento do espaço.

3. Introduza o comprimento do espaço e, em seguida, pressione .

Intervalo da definição: 0,1 a 11,81" (0,25 a 30,00 cm)

4. Introduza o comprimento do texto e, em seguida, pressione .

Intervalo da definição: 0,1 a 11,81" (0,25 a 30,00 cm)

5. Selecione o tipo de separador com / e, em seguida, pressione .

Neste exemplo, vamos selecionar a opção "Linha".

6. Selecione a orientação com / e, em seguida, pressione .

Neste exemplo, vamos selecionar a opção "Hori.2".

Hori.1	USB A001	USB A001
Hori.2	USB A001	A001
Vert.1	USB A001	USB A001
Vert.2	USB A001	1001
Vert.3	USB A001	1001 USB A001
Vert.4	USB A001	A001

7. Introduza o texto do bloco 1 e, em seguida, pressione



8. Introduza o texto do bloco 2.

9. Pressione .

Topo

Especificações

Utilizar a Impressora com o Easy-Mark Plus

Resolução de Problemas

Nomes e Funções das Peças

Começar aqui

Limpar o Equipamento

Inicializar as Definições

Funções de Etiquetas

Índice por Menus Principais

Listas Moldura e Tabela

Lista de Símbolos

Assistência Técnica

Modo Fita

Criar Etiquetas com Texto na Orientação

Horizontal

Imprime etiquetas com texto na orientação horizontal.

1. **Pressione**  .
2. **Introduza o texto.**
3. **Pressione**  .

Topo

Especificações

Utilizar a Impressora
com o Easy-Mark Plus

Resolução de
Problemas

Nomes e Funções das
Peças

Começar aqui

Limpar o
Equipamento

Inicializar as
Definições

**Funções de
Etiquetas**

Índice por Menus
Principais

Listas Moldura e
Tabela

Lista de Símbolos



Assistência Técnica

Modo Vertical

Criar Etiquetas com Texto na Orientação

Vertical  + 

Imprime etiquetas com texto na orientação vertical.

1. **Pressione**  +  .
2. **Introduza o texto.**
3. **Pressione**  .

Topo

Especificações

Utilizar a Impressora
com o Easy-Mark Plus

Resolução de
Problemas

Nomes e Funções das
Peças

Começar aqui

Limpar o
Equipamento

Inicializar as
Definições

**Funções de
Etiquetas**

Índice por Menus
Principais

Listas Moldura e
Tabela

Lista de Símbolos

Assistência Técnica

Modo MIX-LEN

Criar Várias Etiquetas de Uma Só Vez

TERMINAL BLOCK
MIX-LEN

Pode criar várias etiquetas com comprimentos diferentes de uma só vez.

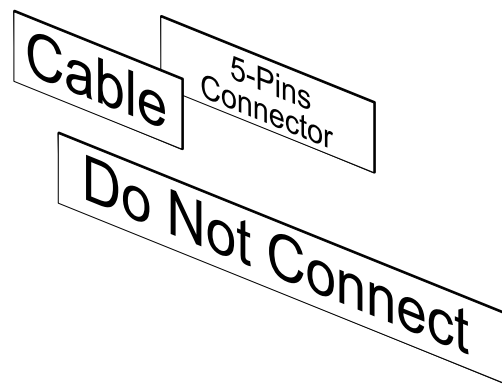
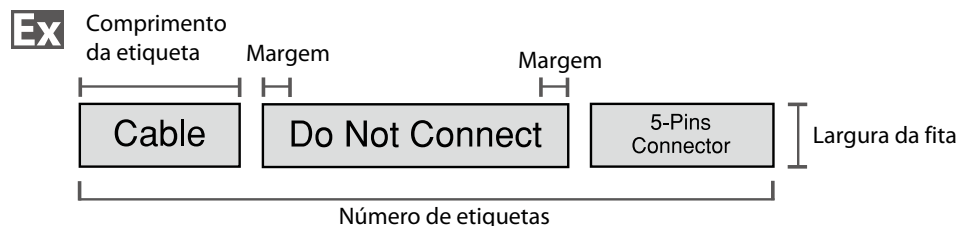

1. Pressione .

2. Selecione o comprimento da etiqueta com / e, em seguida, pressione .

Auto: Ajusta automaticamente o comprimento da etiqueta dependendo do comprimento do texto.

Defin: Define o comprimento da etiqueta.
Intervalo da definição: 0,39 a 39,36" (1 a 99,99 cm)

3. Introduza o número de etiquetas e, em seguida, pressione .

Neste exemplo, vamos introduzir "3".

4. Selecione o tipo de margens com / e, em seguida, pressione .

Fita/3: Define margens que têm 1/3 da largura da fita.

Fita: Define margens com a mesma largura da fita.

5. Selecione a orientação com / e, em seguida, pressione .

Neste exemplo, vamos selecionar a opção "Horiz.".

Horiz.

Vert.1

Vert.2

6. Introduza "Cable" e, em seguida, pressione .

Da mesma forma para outras etiquetas, introduza o texto e pressione .

7. Pressione .

Topo

Especificações

Utilizar a Impressora com o Easy-Mark Plus

Resolução de Problemas

Nomes e Funções das Peças

Começar aqui

Limpar o Equipamento

Inicializar as Definições

Funções de Etiquetas

Índice por Menus Principais

Listas Moldura e Tabela

Lista de Símbolos

Assistência Técnica

Modo Bloco de Terminais

Criar Etiquetas para o Bloco de Terminais

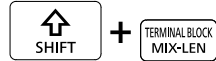

Pode criar etiquetas aperfeiçoadas para blocos de terminais definindo a relação espaço/terminal e o comprimento das etiquetas.

1. **Pressione** + .

2. **Selecione o tipo de comprimento e, em seguida, pressione** .

Neste exemplo, vamos selecionar a opção "Pitch".

Pitch: Define o comprimento através da relação espaço/terminal.

Rótulo: Define o comprimento através do comprimento da etiqueta.

3. **Introduza a relação espaço/terminal e, em seguida, pressione** .

4. **Introduza o número de terminais e, em seguida, pressione** .

Neste exemplo, vamos introduzir "03".

5. **Selecione o tipo de separador com** / **e, em seguida, pressione** .

Neste exemplo, vamos selecionar a opção "Linha".

6. **Selecione a orientação com** / **e, em seguida, pressione** .

Neste exemplo, vamos selecionar a opção "Vert.2".

Horiz.

607A	608A	609A
------	------	------

Vert.1

007A	008A	009A
------	------	------

Vert.2

607A	608A	609A
------	------	------

7. **Introduza o texto.**

8. **Pressione** .

Topo

Especificações

Utilizar a Impressora com o Easy-Mark Plus

Resolução de Problemas

Nomes e Funções das Peças

Começar aqui

Limpar o Equipamento

Inicializar as Definições

Funções de Etiquetas

Índice por Menus Principais

Listas Moldura e Tabela

Lista de Símbolos

Assistência Técnica

Modo Rede

Criar Etiquetas para o Painel de Ligação NETWORK

Pode criar as etiquetas ideais para o seu painel de ligação definindo o comprimento da etiqueta e o número de portas.

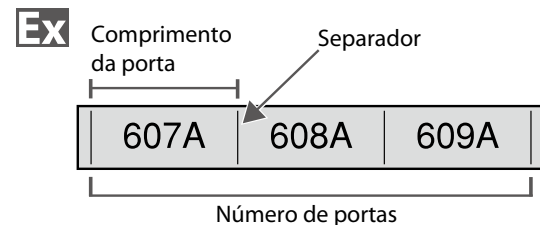

1. Pressione NETWORK.
2. Selecione "P.Pan/F.Plata" com ▲/▼ e, em seguida, pressione ENTER.
3. Selecione o tipo de comprimento com ▲/▼ e, em seguida, pressione ENTER.
Neste exemplo, vamos selecionar a opção "Portas".
Portas: Define o comprimento através do comprimento da porta.
Rótulo: Define o comprimento através do comprimento da etiqueta.
4. Introduza o comprimento da porta e, em seguida, pressione ENTER.
Intervalo da definição: 0,1 a 11,81" (0,25 a 30,00 cm)
5. Introduza o número de portas e, em seguida, pressione ENTER.
Neste exemplo, vamos introduzir "3".
Intervalo da definição: 1 a 50

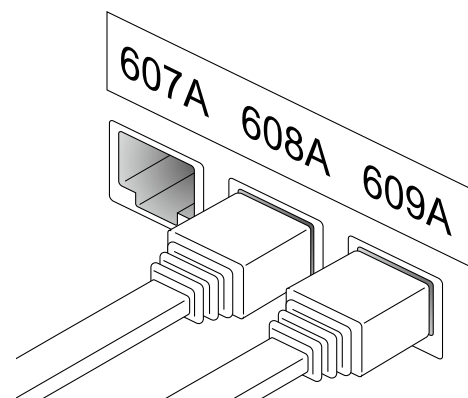

6. Selecione o tipo de separador com ▲/▼ e, em seguida, pressione ENTER.
Neste exemplo, vamos selecionar a opção "Linha".
7. Selecione a orientação com ▲/▼ e, em seguida, pressione ENTER.
Neste exemplo, vamos selecionar a opção "Horiz.".
Horiz.

607A	608A	609A
------	------	------

Vert.1

607A	608A	609A
------	------	------

Vert.2

607A	608A	609A
------	------	------
8. Introduza o texto.
Pode criar etiquetas com números sequenciais.
Para mais informações, pressione ENTER "Criar Etiquetas com Serialização Avançada"
9. Pressione PRINT.

Topo

Especificações

Utilizar a Impressora com o Easy-Mark Plus

Resolução de Problemas

Nomes e Funções das Peças

Começar aqui

Limpar o Equipamento

Inicializar as Definições

Funções de Etiquetas

Índice por Menus Principais

Listas Moldura e Tabela

Lista de Símbolos

Assistência Técnica

Criar Etiquetas para o Bloco-66 NETWORK

Pode criar etiquetas para o Bloco-66 de modo a que o grande número de conectores existente possa ser facilmente identificado.

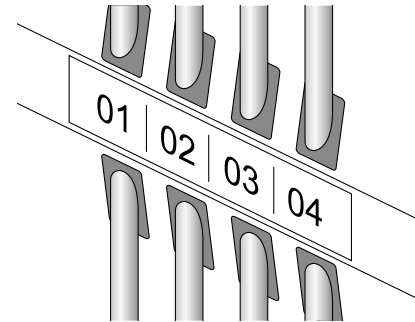
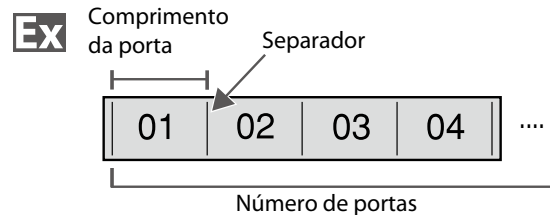

1. **Pressione** NETWORK.
2. **Selecione "66-Block" com** ▲/▼ **e, em seguida, pressione** ENTER.
3. **Selecione o tipo de comprimento com** ▲/▼ **e, em seguida, pressione** ENTER.
Neste exemplo, vamos selecionar a opção "Portas".
Portas: Define o comprimento através do comprimento da porta.
Rótulo: Define o comprimento através do comprimento da etiqueta.
4. **Introduza o comprimento da porta e, em seguida, pressione** ENTER.
Intervalo da definição: 0,1 a 11,81" (0,25 a 30,00 cm)
5. **Introduza o número de portas e, em seguida, pressione** ENTER.
Neste exemplo, vamos introduzir "4".
Intervalo da definição: 1 a 50

6. **Selecione o tipo de separador com** ▲/▼ **e, em seguida, pressione** ENTER.
Neste exemplo, vamos selecionar a opção "Linha".
7. **Selecione a orientação com** ▲/▼ **e, em seguida, pressione** ENTER.
Neste exemplo, vamos selecionar a opção "Horiz.".

Horiz.	607A	608A	609A
Vert.1	607A	608A	609A
Vert.2	607A	608A	609A
8. **Introduza o texto.**
Pode criar etiquetas com números sequenciais.
Para mais informações, "Criar Etiquetas com Serialização Avançada"
9. **Pressione** PRINT.

Topo

Especificações

Utilizar a Impressora com o Easy-Mark Plus

Resolução de Problemas

Nomes e Funções das Peças

Começar aqui

Limpar o Equipamento

Inicializar as Definições

Funções de Etiquetas

Índice por Menus Principais

Listas Moldura e Tabela

Lista de Símbolos

Assistência Técnica

Criar Etiquetas para o Bloco-110 NETWORK

Pode criar etiquetas para identificar rapidamente os números dos fios ou pinos ligados a um Bloco-110.

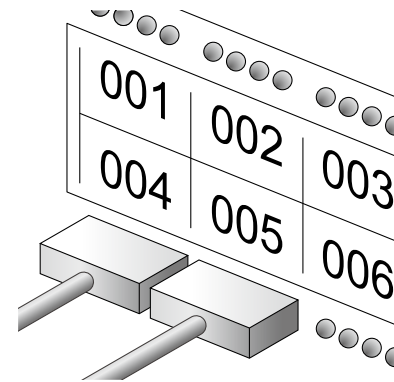
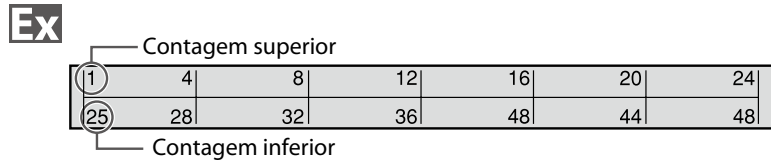

1. Pressione NETWORK.
2. Selecione "110-Block" com ▲/▼ e, em seguida, pressione ENTER.
3. Selecione o tipo de blocos com ▲/▼ e, em seguida, pressione ENTER.

Neste exemplo, vamos selecionar a opção "4pares".

Branco: Cria uma tabela de duas linhas e uma coluna.



4. Selecione o tipo de texto com ▲/▼ e, em seguida, pressione ENTER.

Neste exemplo, vamos selecionar a opção "Pinos".



Pinos

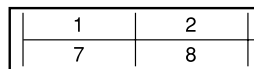

Série

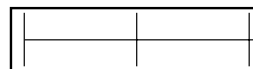

Branco

5. Introduza a contagem superior e, em seguida, pressione ENTER.
Neste exemplo, vamos introduzir "1".
6. Introduza a contagem inferior e, em seguida, pressione ENTER.
Neste exemplo, "25" é introduzido automaticamente.
7. Introduza o comprimento da etiqueta e, em seguida, pressione ENTER.
Intervalo da definição: 0,39 a 39,36" (1 a 99,99 cm)
8. Pressione PRINT.

Topo

Especificações

Utilizar a Impressora com o Easy-Mark Plus

Resolução de Problemas

Nomes e Funções das Peças

Começar aqui

Limpar o Equipamento

Inicializar as Definições

Funções de Etiquetas

Índice por Menus Principais

Listas Moldura e Tabela

Lista de Símbolos

Assistência Técnica

Personalizar Etiquetas

Trocar a Ordem de Várias Linhas TEXT OPTIONS

Troca a ordem do texto linha a linha.

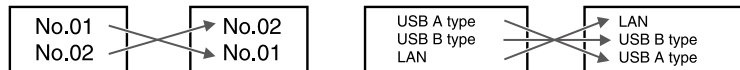

MEMORANDO

Poderá não conseguir trocar a ordem das linhas dependendo do tipo de etiqueta que criar.

1. **Pressione** TEXT OPTIONS.
2. **Selecione "Troca de linha" com** ▲/▼ **e pressione** ENTER.
3. **Selecione a área à qual pretende aplicar a função com** ▲/▼ **e pressione** ENTER.

Topo

Especificações

Utilizar a Impressora com o Easy-Mark Plus

Resolução de Problemas

Nomes e Funções das Peças

Começar aqui

Limpar o Equipamento

Inicializar as Definições

Funções de Etiquetas

Índice por Menus Principais

Listas Moldura e Tabela

Lista de Símbolos

Assistência Técnica

Criar Etiquetas de Códigos de Barras



MEMORANDO

- Poderá não conseguir adicionar um código de barras dependendo do tipo de etiqueta que criar.
- Só é possível inserir até dois códigos de barras numa etiqueta.

Tipos de códigos de barras suportados:

EAN-8, EAN-13, CODE128, CODE39, QR CODE, ITF, CODABAR, UPC-A, UPC-E

1. **Pressione** .
2. **Selecione um item com** / **e pressione** .
Continue com as opções seguintes até a definição estar concluída.
3. **Introduza os caracteres alfanuméricos para o código de barras e, em seguida, pressione** .
4. **Pressione** .

Criar Etiquetas com Símbolos



1. **Pressione** .
2. **Selecione uma categoria com** / **e pressione** .
3. **Selecione um símbolo com** / **e pressione** .
4. **Pressione** .

MEMORANDO

Para informações sobre os símbolos disponíveis "Lista de Símbolos"

Topo

Especificações

Utilizar a Impressora com o Easy-Mark Plus

Resolução de Problemas

Nomes e Funções das Peças

Começar aqui

Limpar o Equipamento

Inicializar as Definições

Funções de Etiquetas

Índice por Menus Principais

Listas Moldura e Tabela

Lista de Símbolos

Assistência Técnica

Criar Etiquetas Serializadas

ADV.
1 2 3 SERIAL

É possível introduzir até quatro dígitos que incluam números (0 a 9) e letras do alfabeto (a a z e A a Z).

MEMORANDO

A impressão não irá continuar a partir do número sequencial seguinte mesmo que pressione novamente  depois de a impressão estar concluída. A impressão irá começar a partir da primeira etiqueta definida na sequência numérica.







Para continuar a imprimir a partir do número sequencial seguinte, defina novamente o valor de início da primeira etiqueta para o número sequencial seguinte.

Ex











0001

0003

0005

1. **Pressione**  .
2. **Introduza o valor de início dos números sequenciais e, em seguida, pressione**  .
Neste exemplo, vamos introduzir "0001".
3. **Introduza o valor de fim dos números sequenciais e, em seguida, pressione**  .
Neste exemplo, vamos introduzir "0005".
4. **Introduza o valor de incremento e, em seguida, pressione**  .
Neste exemplo, vamos introduzir "2".
5. **Pressione**  +  .
Será impresso um conjunto das etiquetas definidas.

■ Criar Etiquetas Serializadas com Cópias

1. **Defina os números sequenciais.**
 "Criar Etiquetas Serializadas"
2. **Pressione**  +  .
3. **Selecione "Impr cópias" com**  /  **e, em seguida, pressione**  .
4. **Introduza o número de cópias de impressão e, em seguida, pressione**  .
Neste exemplo, vamos introduzir "2".
5. **Selecione "Inic. impressão?" com**  /  **e, em seguida, pressione**  .
A impressão inicia-se.

MEMORANDO

Quando "Agrupar" de "Impr cópias" estiver definido para "Sim", as etiquetas serão ordenadas e impressas.

 "Criar Etiquetas Serializadas com a Função Agrupar"

Ex

0001 0001
0003 0003
0005 0005

Topo

Especificações

Utilizar a Impressora com o Easy-Mark Plus

Resolução de Problemas

Nomes e Funções das Peças

Começar aqui

Limpar o Equipamento

Inicializar as Definições

Funções de Etiquetas

Índice por Menus Principais

Listas Moldura e Tabela

Lista de Símbolos

Assistência Técnica

■ Criar Etiquetas Serializadas com a Função Agrupar

Quando imprimir etiquetas serializadas e utilizar cópias, é possível alterar a ordem das etiquetas. A predefinição da função "Agrupar" é "Não".









Exemplo: Com as definições Início: 1, Fim: 3, Incremento: 1, as etiquetas serão impressas em três conjuntos.

Agrupar: Não

1	1	1	2	2	2	3	3	3
---	---	---	---	---	---	---	---	---

Agrupar: Sim

1	2	3	1	2	3	1	2	3
---	---	---	---	---	---	---	---	---

1. Pressione  + .
2. Selecione "Agrupar" com  /  e pressione .
3. Selecione "Sim" com  /  e pressione .

Topo

Especificações

Utilizar a Impressora com o Easy-Mark Plus

Resolução de Problemas

Nomes e Funções das Peças

Começar aqui

Limpar o Equipamento

Inicializar as Definições

Funções de Etiquetas

Índice por Menus Principais

Listas Moldura e Tabela

Lista de Símbolos

Assistência Técnica

Criar Etiquetas com Serialização Avançada



Utilize esta função quando pretender criar uma serialização em várias páginas numa etiqueta.

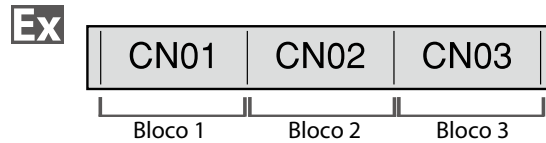

1. Crie os blocos.

Neste exemplo, criamos três páginas.
 "Adicionar uma Página"

2. Pressione + .

3. Introduza o valor de início dos números serializados e, em seguida, pressione .

Neste exemplo, vamos introduzir "CN01".
 Os números serializados são atribuídos automaticamente ao bloco 2 e ao bloco 3.

4. Selecione o número de repetições com / e, em seguida, pressione .

Neste exemplo, vamos seleccionar a opção "1 vez".

5. Pressione .

Topo

Especificações

Utilizar a Impressora com o Easy-Mark Plus

Resolução de Problemas

Nomes e Funções das Peças

Começar aqui

Limpar o Equipamento

Inicializar as Definições

Funções de Etiquetas

Índice por Menus Principais

Listas Moldura e Tabela

Lista de Símbolos

Assistência Técnica

Definir o Formato e o Estilo (Menu de Opções de Texto)

Procedimento de definição

1. Posicionar o cursor.

Posicione o cursor à esquerda dos caracteres a que pretende aplicar uma função.

Se pretender aplicar a função a uma linha ou bloco específicos, confirme se o cursor está na linha ou no bloco.

2. Pressione .

Exemplo: Para aplicar a opção "Negrit/Itálico"

3. Selecione "Negrit/Itálico" com / e pressione .

4. Selecione "N + I" com / e pressione .

5. Selecione a área à qual pretende aplicar a função com / e pressione .

Se seleccionar "Caractere", a função é aplicada a todos os caracteres que estejam à direita do cursor.

MEMORANDO

Os itens de definição apresentados quando pressiona  variam dependendo do tipo de etiqueta que criar.

Menu de Opções de Texto

Pode personalizar a etiqueta definindo o seguinte:

Layout

Esquerda, Centro, Justificar, Direita

Ajusta o esquema quando são utilizadas várias linhas.

Quadro/Tabela

Decora o texto com uma moldura ou insere uma tabela.

Estilo

Destaque, Normal, Cinzento, Sombra, S + D

Aplica um estilo de carácter ao texto.

Espaç caract

Nenhum, Estreito, Normal, Largo

Define o espaçamento entre os caracteres.

Borda/Linha

Riscado, Sublinhado, Nenhum, Borda, Bord redon

Aplica um limite, sublinhado, etc. ao texto.

Largura caract

Menor, Pequeno, Estreito, Normal, Amplo

Isto permite alterar a largura ou altura dos caracteres.

avanço
contínuo do
menu



Topo

Especificações

Utilizar a Impressora
com o Easy-Mark Plus

Resolução de
Problemas

Nomes e Funções das
Peças

Começar aqui

Limpar o
Equipamento

Inicializar as
Definições

**Funções de
Etiquetas**

Índice por Menus
Principais

Listas Moldura e
Tabela

Lista de Símbolos



Assistência Técnica

Negrit/Itálico



Itálico, Normal, Negrito, N + I

Muda o texto para negrito ou itálico.

Duração

Esta definição tem o mesmo efeito que pressionar .
 "Definir o Comprimento da Etiqueta"

Margens

Esta definição tem o mesmo efeito que pressionar .
 "Definir as Margens"

Vertical

|AB|A, |A B|, |AB|AB

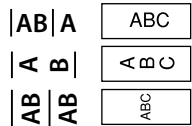

Define a orientação do texto.



Tam tipo letra

Selecione o tamanho do tipo de letra de entre os padrões predefinidos ou de "Manual".

Quando seleciona "Manual", é possível definir, linha a linha, o tamanho do tipo de letra para cada bloco.

 "Alterar o Tamanho do Tipo de Letra"
 "Especificar o Tamanho do Tipo de Letra"

Troca de linha

Troca a ordem do texto linha a linha.

Poderá não conseguir trocar a ordem das linhas dependendo do tipo de etiqueta que criar.

 "Trocar a Ordem de Várias Linhas"

retrocesso
contínuo do
menu



Topo

Especificações

Utilizar a Impressora
com o Easy-Mark Plus

Resolução de
Problemas

Nomes e Funções das
Peças

Começar aqui

Limpar o
Equipamento

Inicializar as
Definições

**Funções de
Etiquetas**

Índice por Menus
Principais

Listas Moldura e
Tabela

Lista de Símbolos

Assistência Técnica

Alterar o Tamanho do Tipo de Letra FONT SIZE

O tamanho do tipo de letra é ajustado automaticamente para que o texto caiba na área de etiqueta. À medida que introduz mais texto numa área fixa, o tamanho do texto diminui automaticamente. Se apagar texto, então o tamanho do texto aumentará automaticamente.

Alterar o Tamanho do Tipo de Letra a partir de Predefinições

Alterar o Tamanho do Tipo de Letra para uma Etiqueta com uma Linha de Texto

Pressione FONT SIZE para seleccionar de entre as opções predefinidas. Se pressionar FONT SIZE várias vezes, irá percorrer todas as opções.

Alterar o Tamanho do Tipo de Letra para uma Etiqueta com Mais de Uma Linha de Texto

Quando pressionar FONT SIZE, o ecrã irá mostrar o número de linhas que criou e permitirá que seleccione de entre as opções predefinidas. Se pressionar FONT SIZE várias vezes, irá percorrer todas as opções.

Alterar o Tamanho do Tipo de Letra

Manualmente

Para alterar o tamanho do tipo de letra de uma página, linha a linha, pressione TEXT OPTIONS. Em seguida, seleccione "Tam tipo letra", "7- Linhas", "Manual".

Isto permite definir o tamanho do tipo de letra para cada linha individual.

 "Especificar o Tamanho do Tipo de Letra"

MEMORANDO

- Poderá não conseguir alterar o tamanho do tipo de letra dependendo do tipo de etiqueta que criar.
- Se o texto contiver apenas as letras e/ou os sinais descritos em seguida, o texto será impresso com maiores dimensões do que o texto que contém as outras letras e/ou sinais. Números, letras maiúsculas do alfabeto inglês, espaço e os sinais seguintes; ! " # % & ' * + - . / : < = > ? \ ^

Danger DANGER

1. Pressione FONT SIZE.
2. Sempre que pressionar FONT SIZE, o tamanho do tipo de letra muda.

Topo

Especificações

Utilizar a Impressora com o Easy-Mark Plus

Resolução de Problemas

Nomes e Funções das Peças

Começar aqui

Limpar o Equipamento

Inicializar as Definições

Funções de Etiquetas

Índice por Menus Principais

Listas Moldura e Tabela

Lista de Símbolos

Assistência Técnica

Alterar a Orientação do Texto

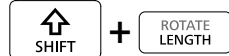

Altera a orientação do texto no sentido vertical ou horizontal.

MEMORANDO

Poderá não conseguir alterar a orientação do texto dependendo do tipo de etiqueta que criar.

1. Pressione + .

Sempre que pressiona + , a definição alterna entre "Horizontal" e "Vertical".

Horizontal

Vertical

MEMORANDO

Os itens que podem ser definidos variam dependendo do tipo de etiqueta que criar.

Definir o Comprimento da Etiqueta



Pode definir o comprimento da etiqueta ou do bloco.

MEMORANDO

- Não é possível efetuar esta definição para uma etiqueta recortada.
- Quando estiver a criar uma etiqueta especial, pode definir novamente o comprimento.

Os itens de definição para uma etiqueta especial são apresentados depois de pressionar .

1. Pressione .

2. Selecione o método de definição do comprimento com / e pressione .

Auto: Ajusta automaticamente o comprimento da etiqueta dependendo do comprimento do texto.

Defin: Define o comprimento da etiqueta.
Intervalo da definição: 1,00 a 99,99 cm

3. Selecione o alinhamento para o texto com / e pressione .

Esquerda, Centro, Justificar, Direita

Definir as Margens



Define a margem esquerda e a margem direita.

MEMORANDO

Poderá não conseguir definir as margens dependendo do tipo de etiqueta que criar.

1. Pressione .

2. Selecione o tipo de margens com / e pressione .

Larg. fita /3:
Define margens que têm 1/3 da largura da fita.

Larg. fita:
Define margens com a mesma largura da fita.

Topo

Especificações

Utilizar a Impressora com o Easy-Mark Plus

Resolução de Problemas

Nomes e Funções das Peças

Começar aqui

Limpar o Equipamento

Inicializar as Definições

Funções de Etiquetas

Índice por Menus Principais

Listas Moldura e Tabela

Lista de Símbolos

Assistência Técnica

Adicionar uma Página

PRINT PREVIEW PAGE

Se dividir o texto em blocos, pode alterar o estilo e o número de linhas bloco a bloco.

Visor

01 1 Cable
02 2 #101
02 1 USB No.1
02 2 USB No.2

Rótulo

Cable	USB No.1
#101	USB No.2

Bloco 1 Bloco 2

1. Pressione .

É iniciado um novo bloco a partir do carácter que está junto do cursor.

01 1 Cable
02 2 #101| → 01 1 Cable
02 2 #101
02 1 |

Especificar o Tamanho do Tipo de Letra

FONT SIZE, TEXT OPTIONS

Pode alterar, linha a linha, o tamanho do tipo de letra de um bloco/de uma página.

USB cable
Type A
#002

USB cable
Type A
#002

MEMORANDO









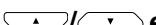

- Para os modos Fita e Vertical, pode também alterar o tamanho do tipo de letra através do menu de opções de texto.
- Os tamanhos do tipo de letra que podem ser definidos variam dependendo da largura da fita que utilizar ou do número de linhas do texto.
- O tamanho do tipo de letra do texto é ajustado automaticamente de acordo com a largura da fita. Por isso, mesmo que a primeira linha seja definida para o maior tamanho do tipo de letra, o respetivo tamanho poderá ser alterado dependendo das definições de tamanho do tipo de letra da segunda e terceira linhas.

Existem duas formas de ajustar o tamanho do tipo de letra:

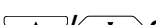
Utilizando

1. Mantenha  pressionado para selecionar de entre os padrões predefinidos de tamanho do tipo de letra.

Utilizando

1. Pressione .
2. Selecione "Tam tipo letra" e pressione .
3. Selecione o número de linhas com  e pressione .
4. Selecione "Manual" com  e pressione .
5. Selecione a linha que pretende alterar com  /  e altere o tamanho do tipo de letra com  / .
6. Quando concluir as definições, pressione .

Topo

Especificações

Utilizar a Impressora com o Easy-Mark Plus

Resolução de Problemas

Nomes e Funções das Peças

Começar aqui

Limpar o Equipamento

Inicializar as Definições

Funções de Etiquetas

Índice por Menus Principais

Listas Moldura e Tabela

Lista de Símbolos

Assistência Técnica

■ Aument impres

Pode criar uma etiqueta com uma largura superior à de uma etiqueta individual. Imprima o conteúdo que criou separadamente em várias etiquetas e, em seguida, junte-as para formar uma única etiqueta.



1. Pressione + .
 2. Selecione "Aument impres" com / e pressione .
 3. Selecione "*2tamanho" com / e pressione .
 4. Selecione "2/2" com / e pressione .
 5. Selecione "Inic. impress?" com / e pressione .
- A impressão inicia-se.

MEMORANDO

A função permanece ativada mesmo após a impressão. Para desativar a função, selecione "Desactivar".

■ Impr espelho

Activar Desactivar

1. Pressione + .
 2. Selecione "Impr espelho" com / e pressione .
 3. Selecione "Activar" com / e pressione .
 4. Selecione "Inic. impress?" com / e pressione .
- A impressão inicia-se.

MEMORANDO

A função permanece ativada mesmo após a impressão. Para desativar a função, selecione "Desactivar".

■ Impr cópias



1. Pressione + .
 2. Selecione "Impr cópias" com / e pressione .
 3. Introduza o número de cópias de impressão e, em seguida, pressione .
 4. Selecione "Inic. impress?" com / e pressione .
- A impressão inicia-se.

MEMORANDO

A função permanece ativada mesmo após a impressão. Para desativar a função, defina o número de cópias de impressão para "1".

Topo

Especificações

Utilizar a Impressora com o Easy-Mark Plus

Resolução de Problemas

Nomes e Funções das Peças

Começar aqui

Limpar o Equipamento

Inicializar as Definições

Funções de Etiquetas

Índice por Menus Principais

Listas Moldura e Tabela







Lista de Símbolos

Assistência Técnica

Guardar Etiquetas Frequentemente Utilizadas

Se guardar etiquetas utilizadas com frequência, poderá recuperar e imprimir-las facilmente numa próxima vez. É possível guardar até 100 etiquetas.

■ Guardar uma etiqueta

1. Pressione .
2. Selecione "Guardar" com / e pressione .
3. Selecione um número que esteja disponível com / ou as teclas numéricas e, em seguida, pressione .

Aparece o ecrã que permite introduzir o nome de ficheiro.







4. Introduza o nome de ficheiro e pressione .

O nome de ficheiro pode conter até 10 caracteres. É possível utilizar os caracteres seguintes.
0 a 9, A a Z, a a z, espaço, ! @ # \$ % ^ & * () - = + [] { } ; : ' " , . < > / ? \ ` ~ | _

Aparece o ecrã de confirmação do registo.

5. Confirme o número de registo e, em seguida, pressione .

■ Recuperar a etiqueta guardada

1. Pressione .
2. Selecione "Recuperar" com / e pressione .
3. Selecione um nome de ficheiro com / ou as teclas numéricas e, em seguida, pressione .

Aparece o ecrã de confirmação da recuperação.







4. Confirme o nome de ficheiro e, em seguida, pressione .

MEMORANDO



As informações relativas à etiqueta, incluindo as informações sobre a fita utilizada, são guardadas no ficheiro. Por isso, se as especificações da fita colocada na impressora diferirem das informações sobre a fita guardadas no ficheiro que pretende recuperar (por exemplo, o tipo de fita, etc.), aparecerá uma mensagem de erro. Mude para uma fita cujas especificações coincidam com as informações do ficheiro guardado.

■ Imprimir a etiqueta guardada

Pode seleccionar vários ficheiros e imprimi-los de uma só vez.



1. Pressione .
2. Selecione "Imprimir" com / e pressione .
3. Selecione um nome de ficheiro com / ou as teclas numéricas e, em seguida, pressione .

Se seleccionar sucessivamente números de registo e pressionar , pode seleccionar vários ficheiros para os imprimir em simultâneo.







4. Selecione "Inic. impres." com / e pressione .

A impressão inicia-se.

MEMORANDO

Pode também seleccionar "Inic. impres." se pressionar  + /.

■ Apagar a etiqueta guardada

1. Pressione .
2. Selecione "Apagar" com / e pressione .
3. Selecione um nome de ficheiro com / ou as teclas numéricas e, em seguida, pressione .

Aparece o ecrã de confirmação da eliminação.

4. Confirme o nome de ficheiro e, em seguida, pressione .

Topo

Especificações

Utilizar a Impressora com o Easy-Mark Plus

Resolução de Problemas

Nomes e Funções das Peças

Começar aqui

Limpar o Equipamento

Inicializar as Definições

Funções de Etiquetas

Índice por Menus Principais

Listas Moldura e Tabela

Lista de Símbolos

Assistência Técnica

Alterar as Definições da Impressora

Corte autom.

Corte autom.:

Define se o corte é ou não efetuado automaticamente.

Cortar a meio:

Quando "Corte autom." está definido para "Activar", a função "Cortar a meio" está disponível. Com a função "Cortar a meio" será cortado apenas o material da etiqueta e não o invólucro, para facilitar a remoção da etiqueta.

Impr densidade

Define a densidade de impressão.

É possível ajustar a densidade de impressão para melhorar a qualidade da impressão, se necessário.

Drop stop

Esta função irá manter as etiquetas impressas na mesma posição até serem retiradas. Depois de retiradas, a etiqueta seguinte começará a ser impressa automaticamente. Esta função de pausa evita que as etiquetas impressas caiam da impressora e mantém-nas na mesma posição para facilitar a remoção.

Se imprimir várias cópias, a impressão da segunda ou das etiquetas seguintes inicia-se sempre que retira uma etiqueta impressa.

Esta função está disponível apenas quando o comprimento da etiqueta é 1,1 polegadas (28 mm) ou mais, "Corte autom." está definido para "Activar" e "Cortar a meio" está definido para "Desactivar".

MEMORANDO

Se executar impressão contínua com a função Drop stop ativada, a impressão poderá não ser retomada automaticamente depois de retirar a fita impressa. Neste caso, abra e feche a tampa superior e selecione "Reinic impres".

Pos etiq corte

Ajusta a posição do texto da etiqueta recortada.

Pos. largura: Ajusta o posicionamento vertical do texto.

Pos. comprim.: Ajusta o posicionamento horizontal do texto.

Retroilum

Liga e desliga a luz de fundo do visor.

Idioma

Pode seleccionar de entre os seguintes idiomas para o visor:

Dansk, Deutsch, English, Español, Français, Italiano, Nederlands, Norsk, Português-Br, Português-EU, Suomi, Svenska, Türkçe







pol/cm

Pode mudar a unidade de comprimento utilizada para indicar o tamanho da etiqueta, de polegadas para cm e vice-versa.

MEMORANDO

Versão: Indica o número da versão do firmware da impressora.

Procedimento de definição

1. **Pressione** .
2. **Selecione a função pretendida com** / **e pressione** .
3. **Selecione o item pretendido com** / **e pressione** .

Topo

Especificações

Utilizar a Impressora com o Easy-Mark Plus

Resolução de Problemas

Nomes e Funções das Peças

Começar aqui

Limpar o Equipamento

Inicializar as Definições

Funções de Etiquetas

Índice por Menus Principais

Listas Moldura e Tabela

Lista de Símbolos

Assistência Técnica

Índice por Menus Principais

Faça clique nas teclas envoltas com uma linha azul para apresentar a página da lista de menus.



Topo

Especificações

Utilizar a Impressora com o Easy-Mark Plus

Resolução de Problemas

Nomes e Funções das Peças

Começar aqui

Limpar o Equipamento

Inicializar as Definições

Funções de Etiquetas

Índice por Menus Principais

Listas Moldura e Tabela

Lista de Símbolos

Assistência Técnica

Alimentar e Cortar

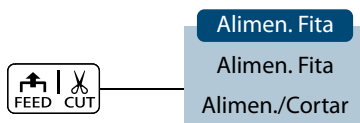

Impressão Múltipla

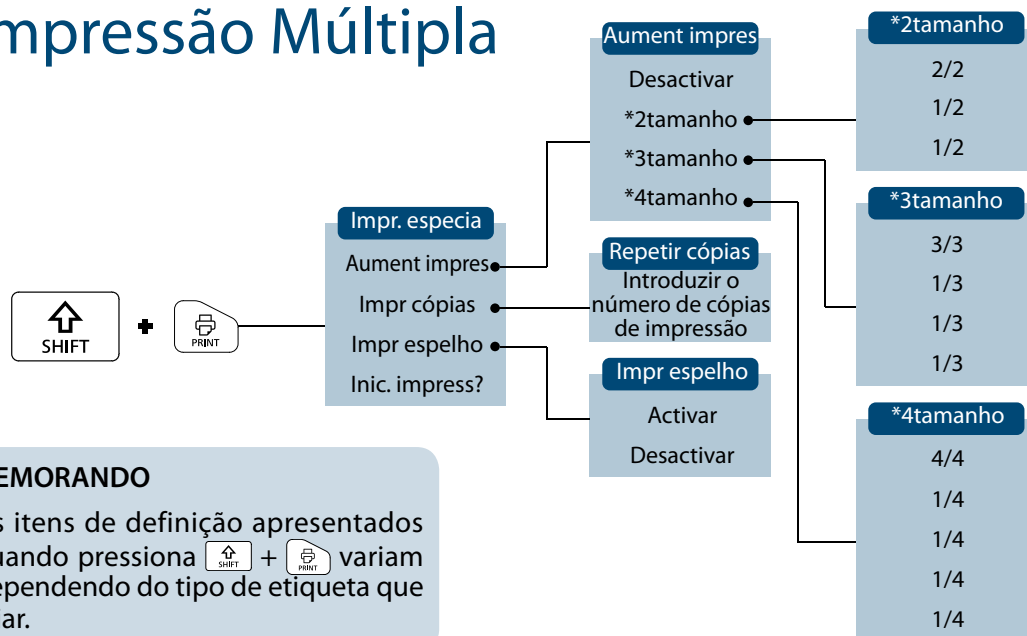

MEMORANDO

Os itens de definição apresentados quando pressiona + variam dependendo do tipo de etiqueta que criar.

Topo

Especificações

Utilizar a Impressora com o Easy-Mark Plus

Resolução de Problemas

Nomes e Funções das Peças

Começar aqui

Limpar o Equipamento

Inicializar as Definições

Funções de Etiquetas

Índice por Menus Principais

Listas Moldura e Tabela

Lista de Símbolos

Assistência Técnica

Serializar



Serialização Avançada

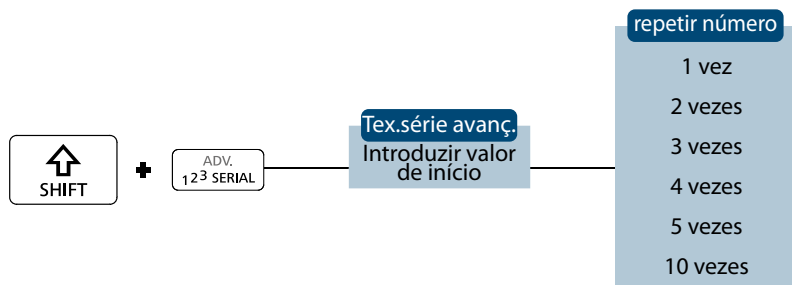

Topo

Especificações

Utilizar a Impressora com o Easy-Mark Plus

Resolução de Problemas

Nomes e Funções das Peças

Começar aqui

Limpar o Equipamento

Inicializar as Definições

Funções de Etiquetas

Índice por Menus Principais

Listas Moldura e Tabela

Lista de Símbolos

Assistência Técnica

Código de barras 1

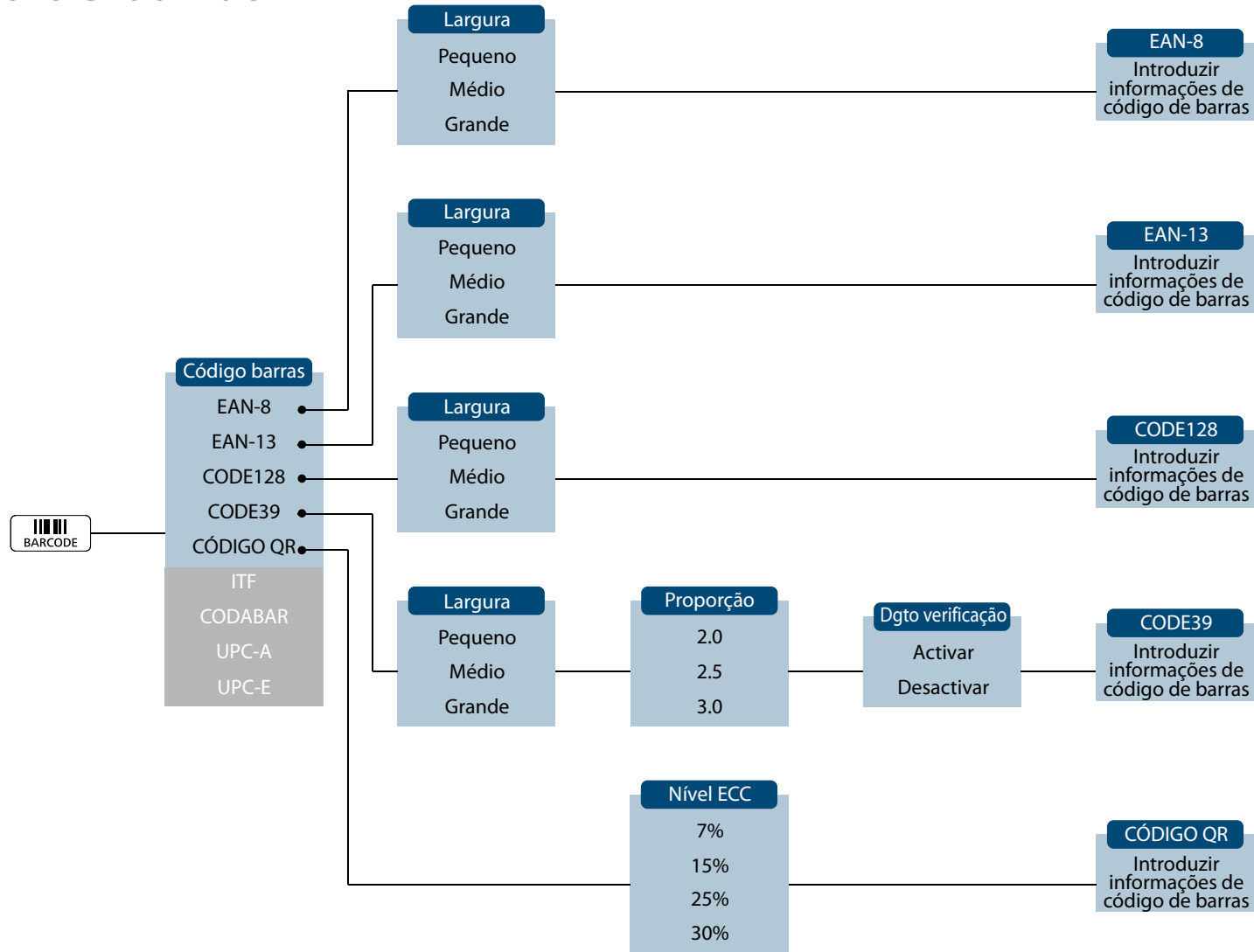

avanço
contínuo do
menu



Topo

Especificações

Utilizar a Impressora
com o Easy-Mark Plus

Resolução de
Problemas

Nomes e Funções das
Peças

Começar aqui

Limpar o
Equipamento

Inicializar as
Definições

Funções de Etiquetas

**Índice por Menus
Principais**

Listas Moldura e
Tabela

Lista de Símbolos

Assistência Técnica

Código de barras 2

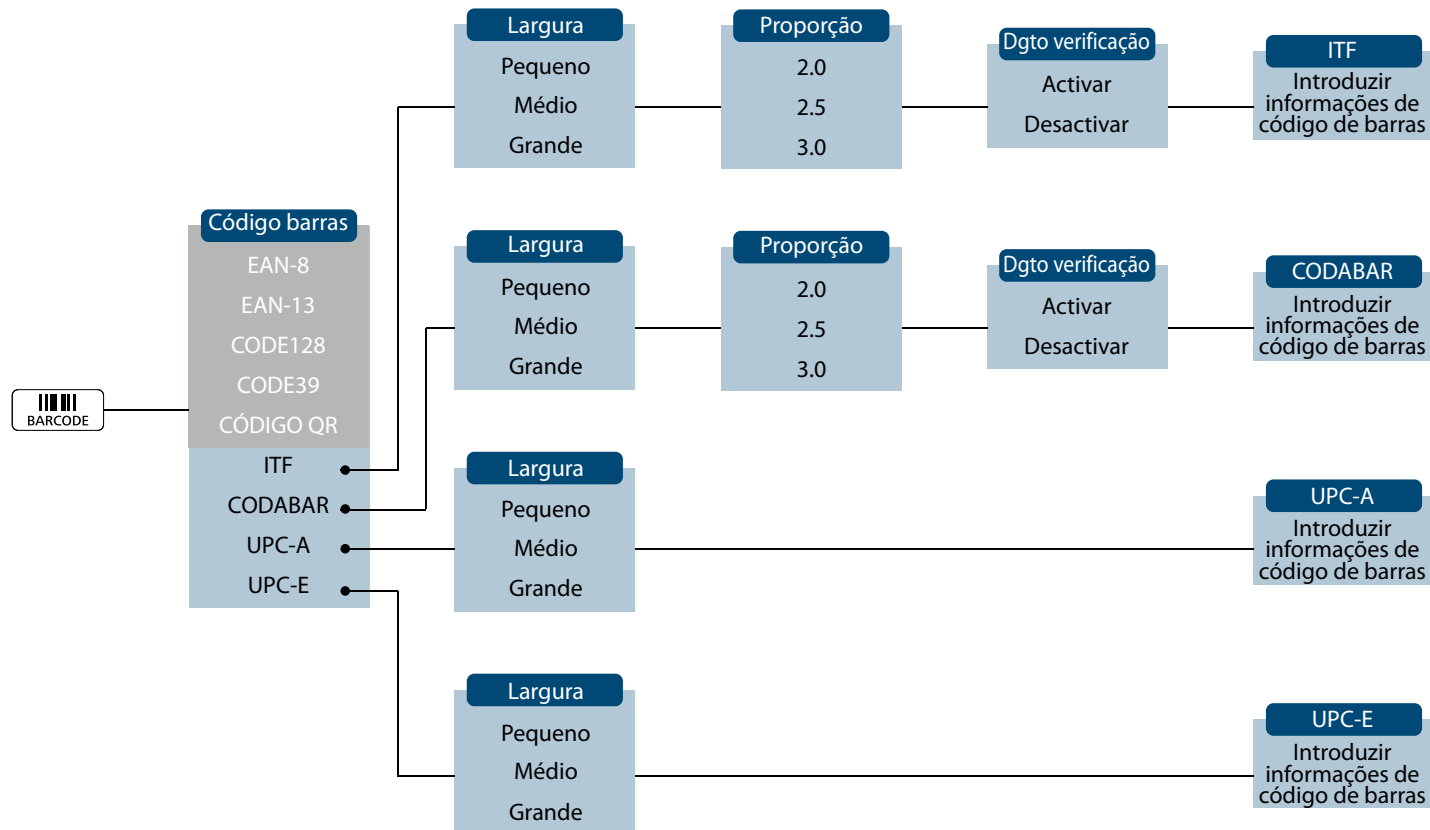

retrocesso
contínuo do
menu



Topo

Especificações

Utilizar a Impressora
com o Easy-Mark Plus

Resolução de
Problemas

Nomes e Funções das
Peças

Começar aqui

Limpar o
Equipamento

Inicializar as
Definições

Funções de Etiquetas

**Índice por Menus
Principais**

Listas Moldura e
Tabela

Lista de Símbolos

Assistência Técnica

Margens

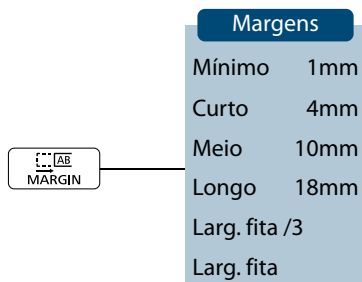

MEMORANDO

Os itens de definição apresentados quando pressiona  variam dependendo do tipo de etiqueta que criar.

Duração

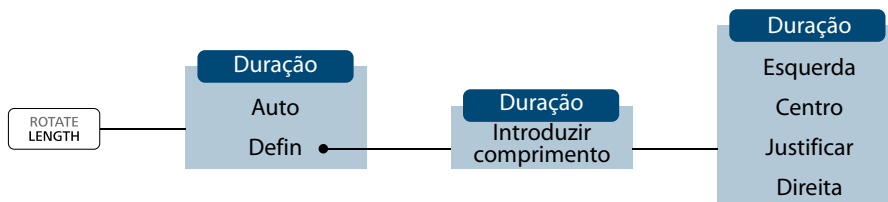

MEMORANDO

Os itens de definição apresentados quando pressiona  variam dependendo do tipo de etiqueta que criar.

Topo

Especificações

Utilizar a Impressora com o Easy-Mark Plus

Resolução de Problemas

Nomes e Funções das Peças

Começar aqui

Limpar o Equipamento

Inicializar as Definições

Funções de Etiquetas

Índice por Menus Principais

Listas Moldura e Tabela

Lista de Símbolos

Assistência Técnica

Opções de Texto 1

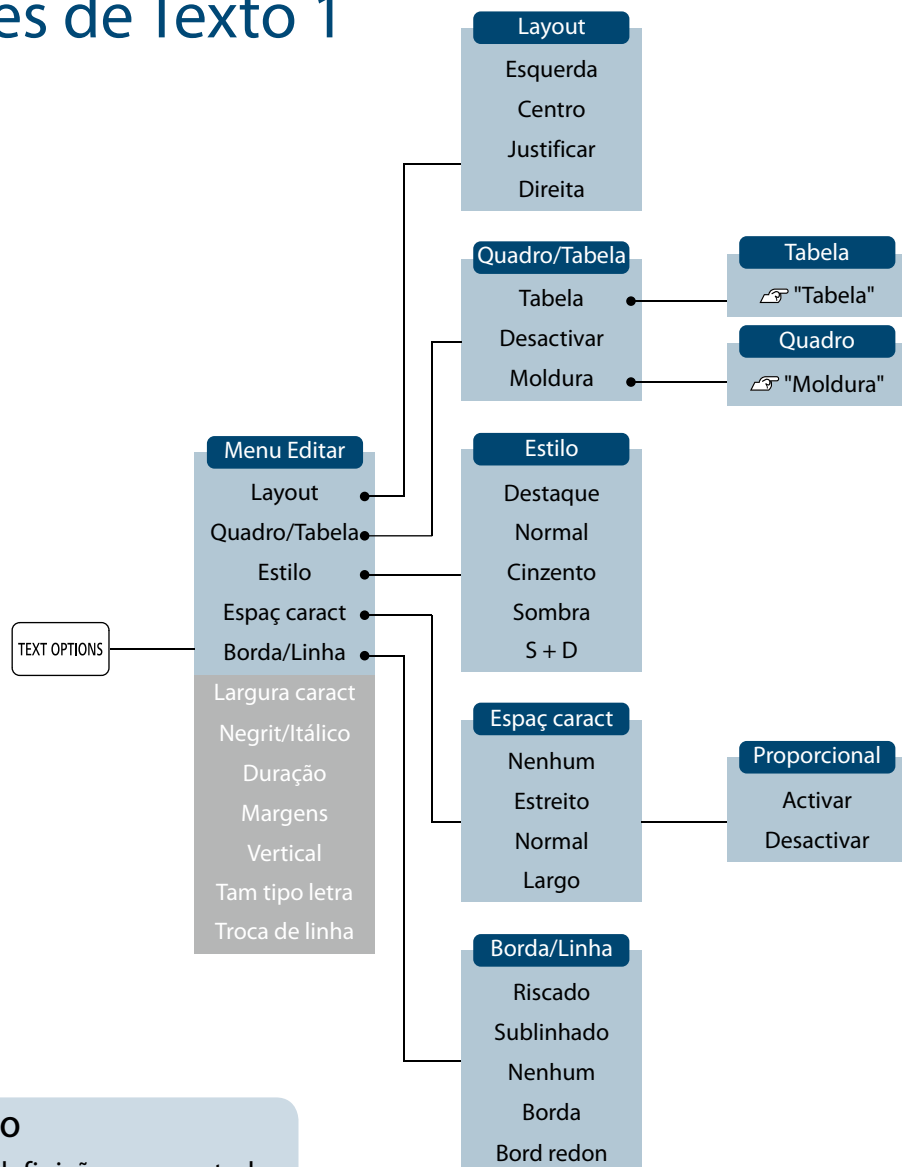

MEMORANDO

Os itens de definição apresentados quando pressiona  variam dependendo do tipo de etiqueta que criar.

avanço
contínuo do
menu



Topo

Especificações

Utilizar a Impressora
com o Easy-Mark Plus

Resolução de
Problemas

Nomes e Funções das
Peças

Começar aqui

Limpar o
Equipamento

Inicializar as
Definições

Funções de Etiquetas

**Índice por Menus
Principais**

Listas Moldura e
Tabela

Lista de Símbolos

Assistência Técnica

Opções de Texto 2

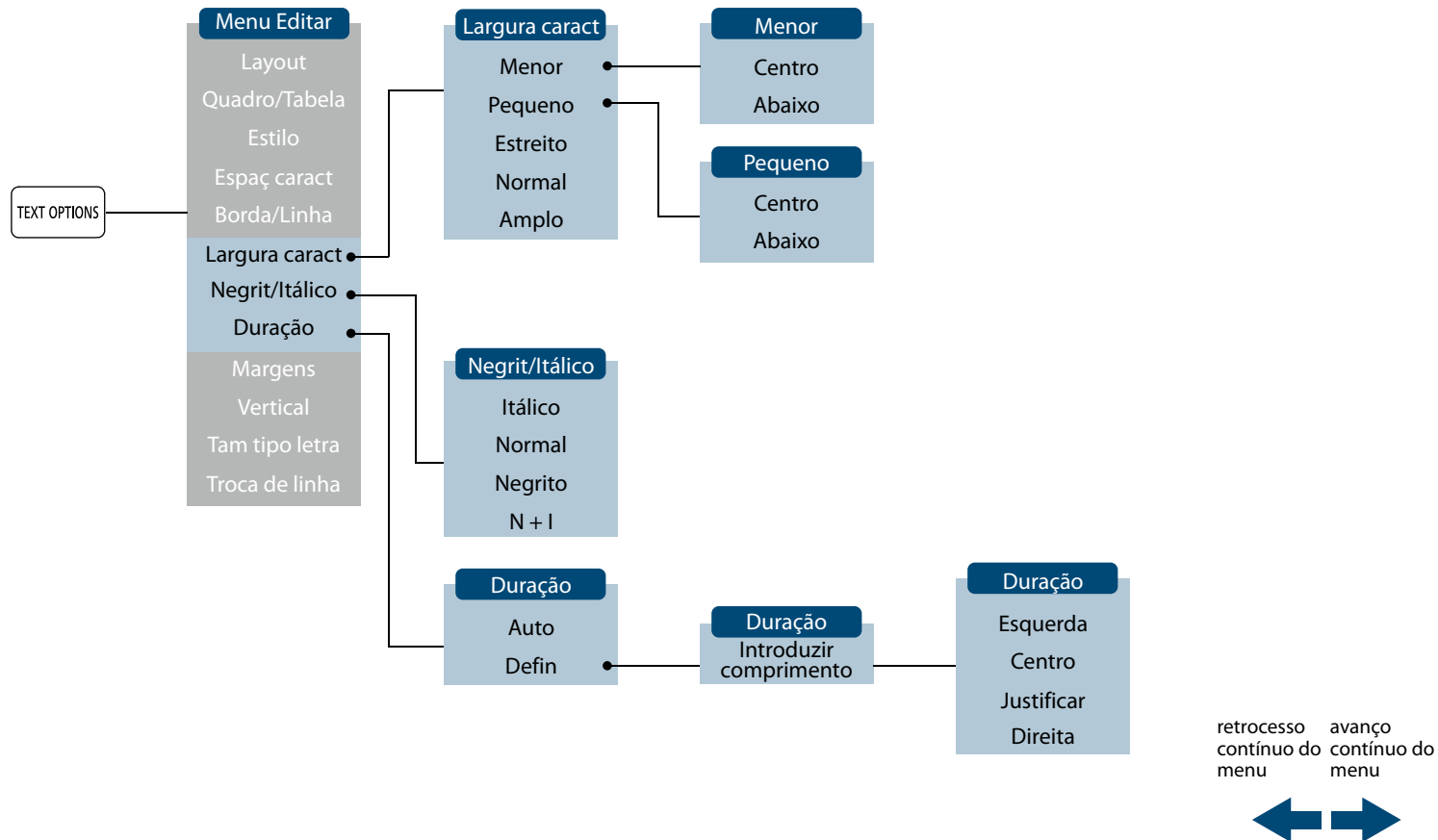

Topo

Especificações

Utilizar a Impressora com o Easy-Mark Plus

Resolução de Problemas

Nomes e Funções das Peças

Começar aqui

Limpar o Equipamento

Inicializar as Definições

Funções de Etiquetas

Índice por Menus Principais

Listas Moldura e Tabela

Lista de Símbolos

Assistência Técnica

Opções de Texto 3

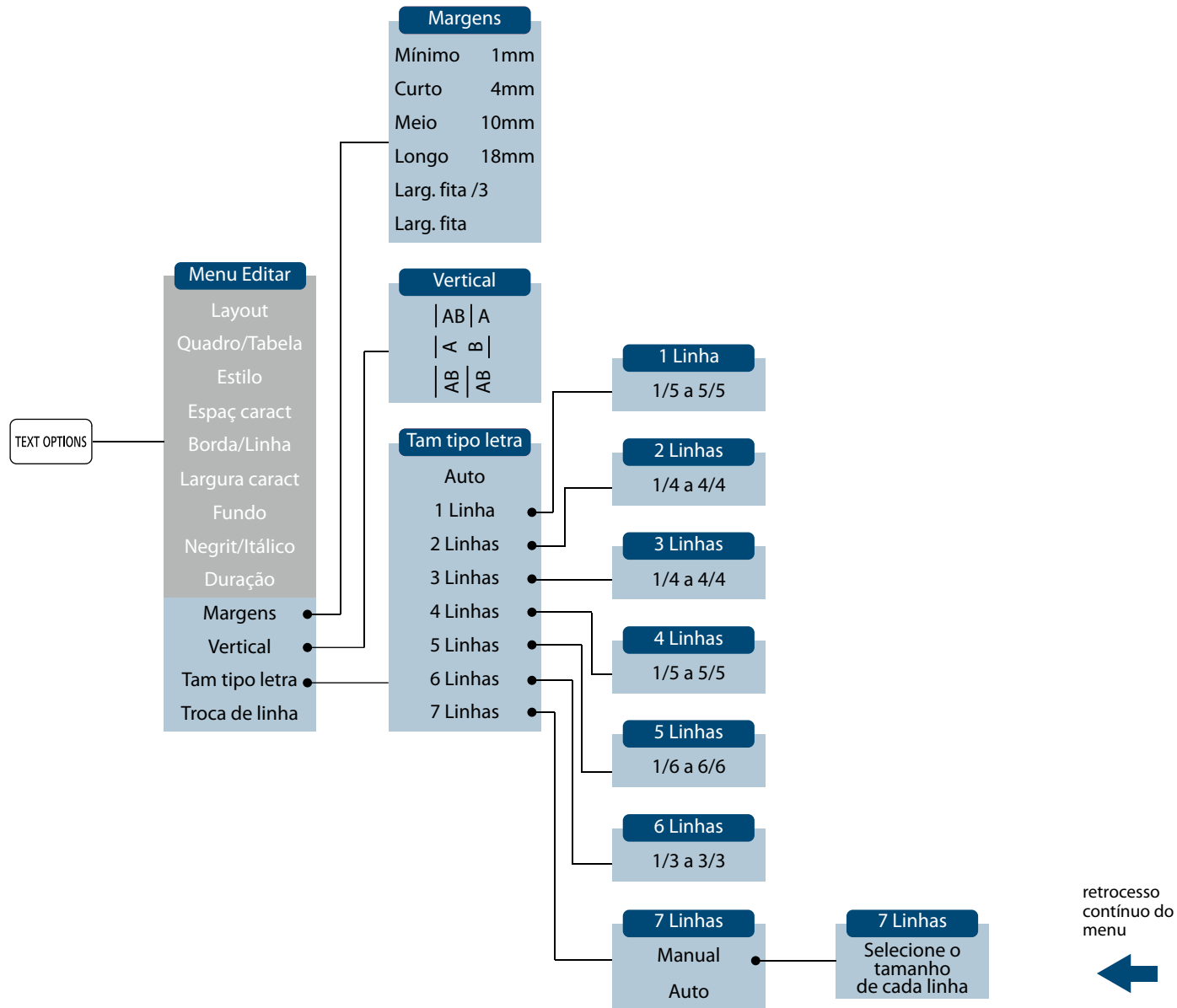

- Topo
- Especificações
- Utilizar a Impressora com o Easy-Mark Plus
- Resolução de Problemas
- Nomes e Funções das Peças
- Começar aqui
- Limpar o Equipamento
- Inicializar as Definições
- Funções de Etiquetas
- Índice por Menus Principais**
- Listas Moldura e Tabela
- Lista de Símbolos
- Assistência Técnica

Enrolada

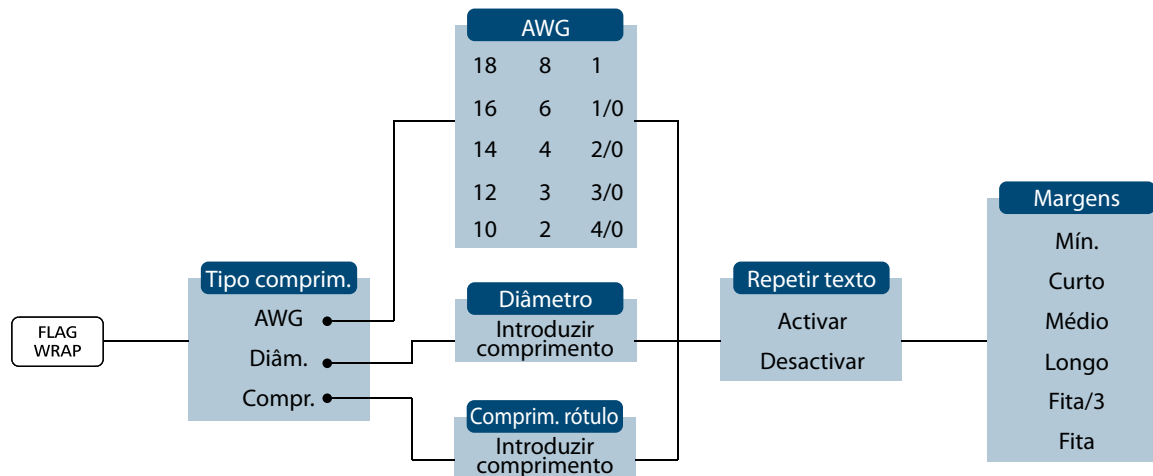

Sinalizador

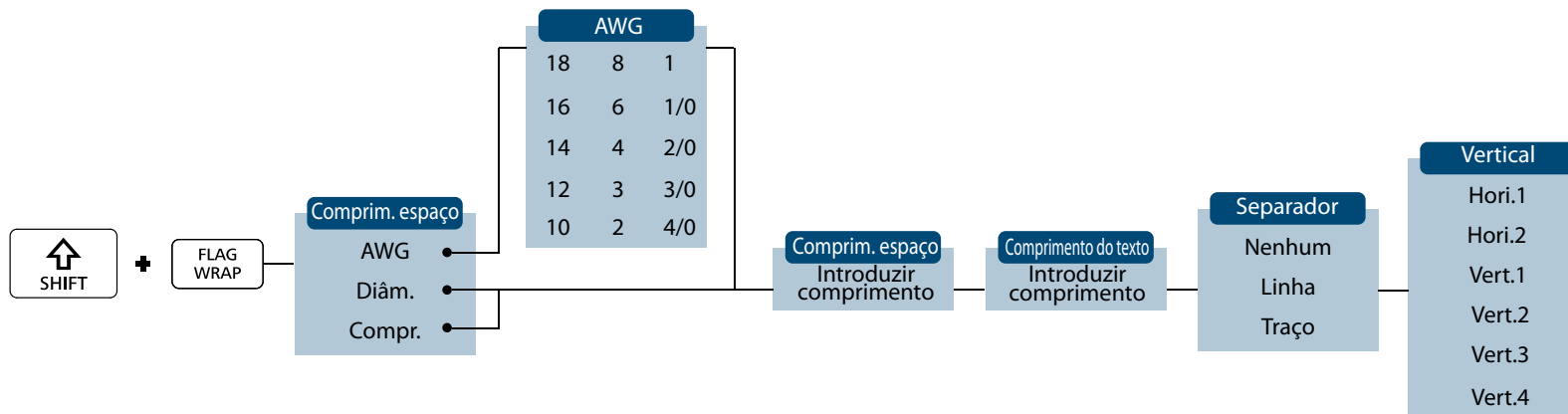

Topo

Especificações

Utilizar a Impressora com o Easy-Mark Plus

Resolução de Problemas

Nomes e Funções das Peças

Começar aqui

Limpar o Equipamento

Inicializar as Definições

Funções de Etiquetas

Índice por Menus Principais

Listas Moldura e Tabela

Lista de Símbolos

Assistência Técnica

Comprimento Misto

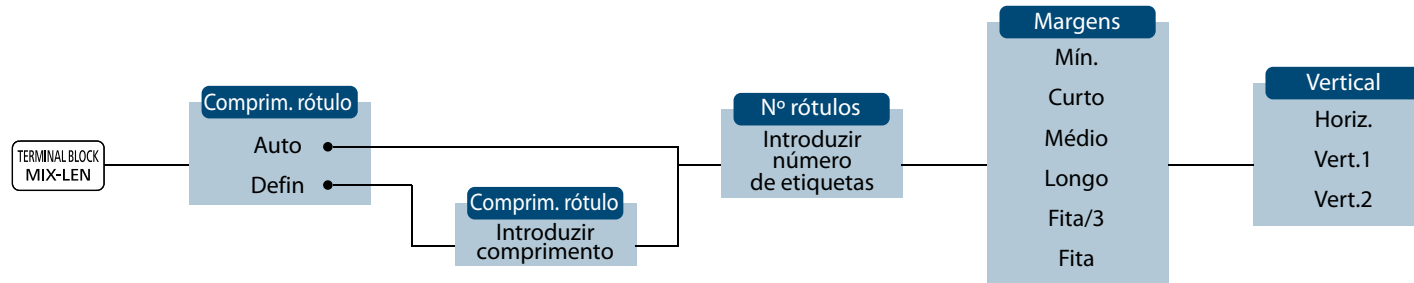

Bloco de Terminais

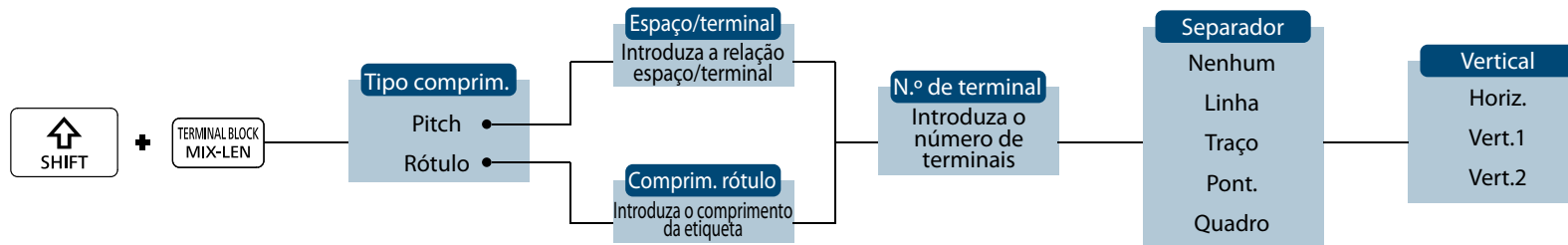

Topo

Especificações

Utilizar a Impressora com o Easy-Mark Plus

Resolução de Problemas

Nomes e Funções das Peças

Começar aqui

Limpar o Equipamento

Inicializar as Definições

Funções de Etiquetas

Índice por Menus Principais

Listas Moldura e Tabela

Lista de Símbolos

Assistência Técnica

Painel de Ligação

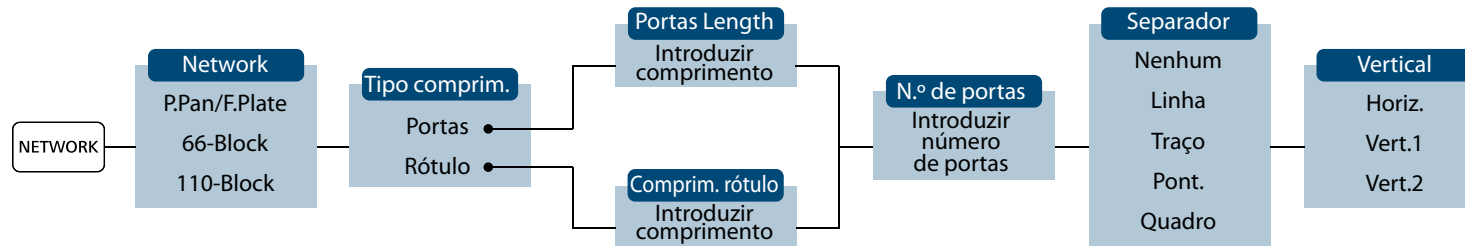

Bloco-66

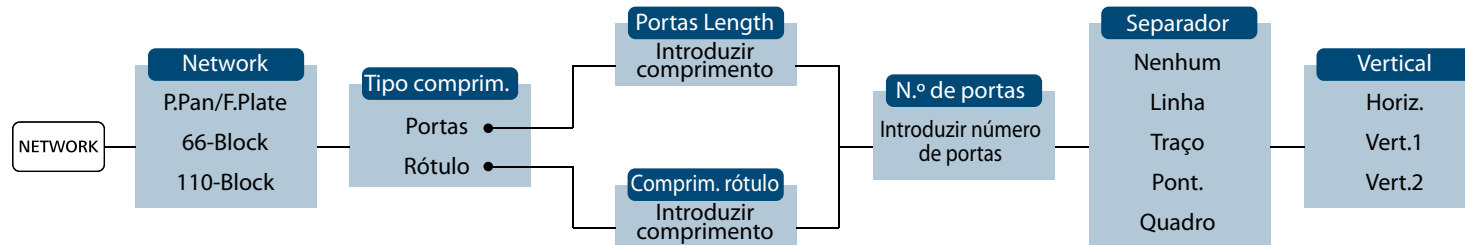

Topo

Especificações

Utilizar a Impressora com o Easy-Mark Plus

Resolução de Problemas

Nomes e Funções das Peças

Começar aqui

Limpar o Equipamento

Inicializar as Definições

Funções de Etiquetas

Índice por Menus Principais

Listas Moldura e Tabela

Lista de Símbolos

Assistência Técnica

Bloco-110

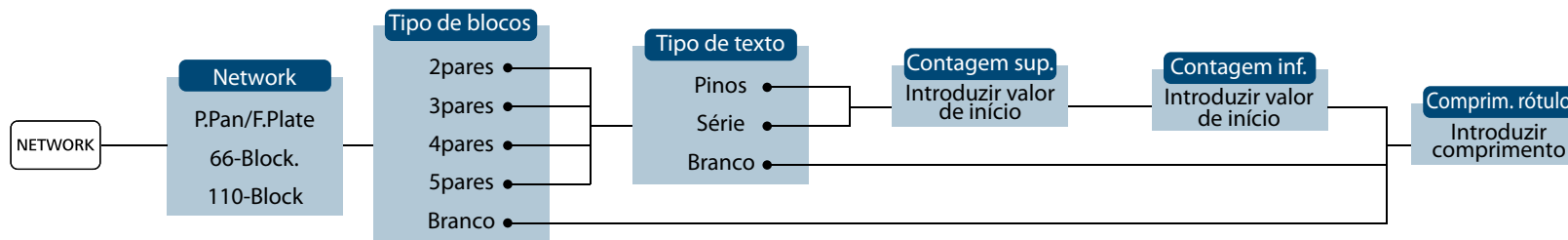

Topo

Especificações

Utilizar a Impressora com o Easy-Mark Plus

Resolução de Problemas

Nomes e Funções das Peças

Começar aqui

Limpar o Equipamento

Inicializar as Definições

Funções de Etiquetas

Índice por Menus Principais

Listas Moldura e Tabela

Lista de Símbolos

Assistência Técnica

Limpar

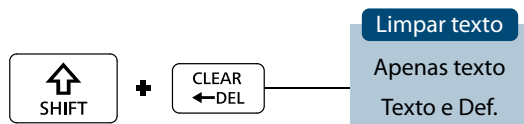

Topo

Especificações

Utilizar a Impressora
com o Easy-Mark Plus

Resolução de
Problemas

Nomes e Funções das
Peças

Começar aqui

Limpar o
Equipamento

Inicializar as
Definições

Funções de Etiquetas

**Índice por Menus
Principais**

Listas Moldura e
Tabela

Lista de Símbolos

Assistência Técnica

Menu de Configuração 1

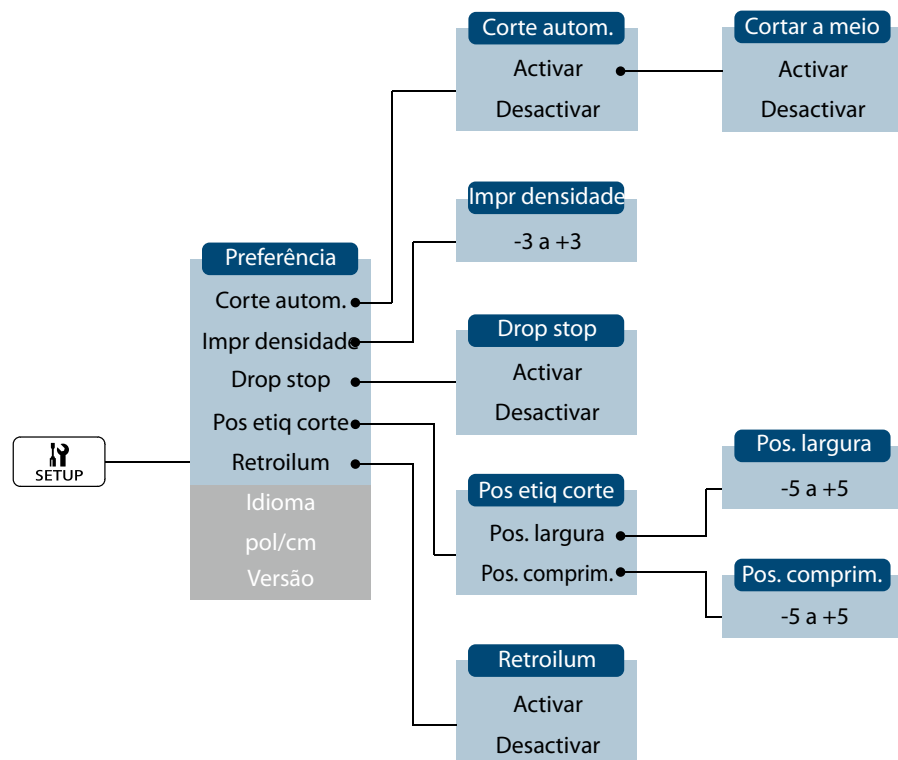

avanço
contínuo do
menu



Topo

Especificações

Utilizar a Impressora
com o Easy-Mark Plus

Resolução de
Problemas

Nomes e Funções das
Peças

Começar aqui

Limpar o
Equipamento

Inicializar as
Definições

Funções de Etiquetas

**Índice por Menus
Principais**

Listas Moldura e
Tabela

Lista de Símbolos

Assistência Técnica

Menu de Configuração 2

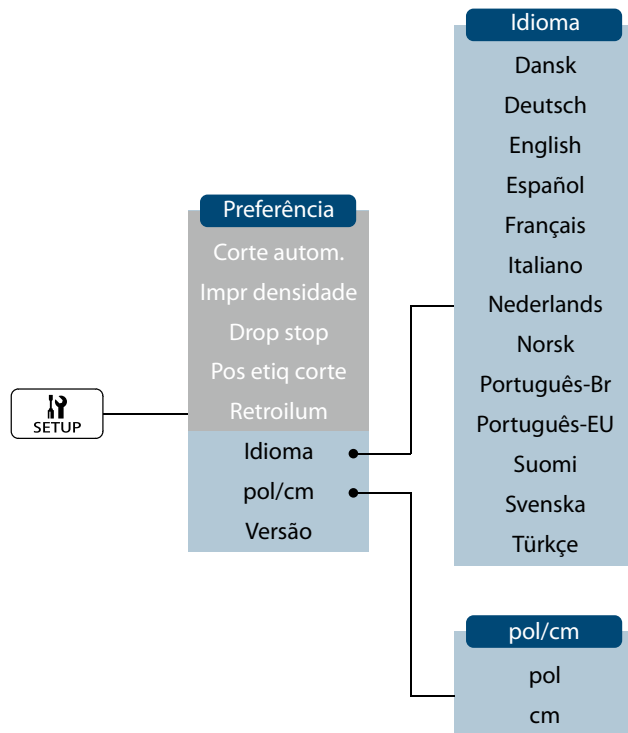

retrocesso
contínuo do
menu



Topo

Especificações

Utilizar a Impressora
com o Easy-Mark Plus

Resolução de
Problemas

Nomes e Funções das
Peças

Começar aqui

Limpar o
Equipamento

Inicializar as
Definições

Funções de Etiquetas

**Índice por Menus
Principais**

Listas Moldura e
Tabela

Lista de Símbolos

Assistência Técnica

Menu de Armazenamento de Ficheiros

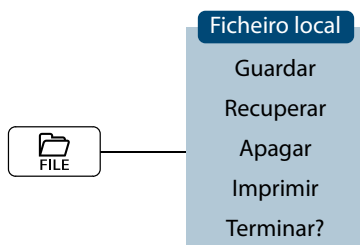

Topo

Especificações

Utilizar a Impressora
com o Easy-Mark Plus

Resolução de
Problemas

Nomes e Funções das
Peças

Começar aqui

Limpar o
Equipamento

Inicializar as
Definições

Funções de Etiquetas

**Índice por Menus
Principais**

Listas Moldura e
Tabela

Lista de Símbolos

Assistência Técnica

Acentuação

A	Á À Â Ã Ä Å Æ Ā Ą Ă
C	Ç Ć Ć Ć
D	Đ Ď
E	É È Ě Ê Ę Æ Ø Ē Ę Ę Ě
G	Ĝ Ğ Ğ
H	Ĥ
I	Í Ĩ Î Ì Ĳ Ī ĺ ĩ
K	Ķ
L	Ľ Ł Ł Ł Ł
N	Ñ Ń Ń Ń Ń Đ
O	Ó Ô Œ Ő Ò Ö Ø Ő Ő Ő
P	Ɔ
R	Ř Ř
S	Š Ś Ś
T	Ť Ţ Ƨ
U	Ú Ü Ù Û Ů Ű Ū Ů Ů
W	Ŵ
Y	Ý Ÿ Ÿ
Z	Ž Ž Ž Ʒ

a	á à â ã ä å æ ą ā ą ă
c	ç ć Ć Ć
d	ð đ đ'
e	é è ě ê œ æ ē ę è ě
g	ğ ğ ğ
h	ħ
i	í Ĩ Î Ì Ĳ Ī ĺ ĩ
k	ķ
l	Ľ ł Ł Ł Ł
n	ñ Ń Ń Ń Ń Đ
o	ó ô œ ő ò ö ø ő ő ő
p	Ɔ
r	ř ř
s	š ś ś ś ś
t	ť Ţ Ƨ
u	ú ü ù û ů Ű Ū Ů Ů
w	Ŵ
y	ý Ÿ Ÿ
z	ž ž ž Ʒ
?	¿
!	¡

Topo

Especificações

Utilizar a Impressora com o Easy-Mark Plus

Resolução de Problemas

Nomes e Funções das Peças

Começar aqui

Limpar o Equipamento

Inicializar as Definições

Funções de Etiquetas

Índice por Menus Principais











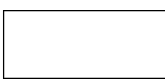

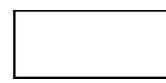
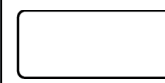
Listas Moldura e Tabela

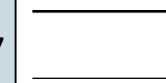
Lista de Símbolos

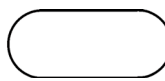
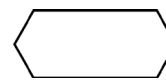
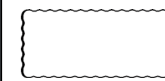
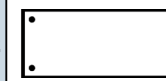
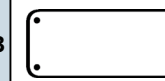
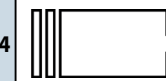
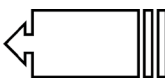
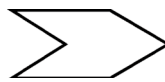
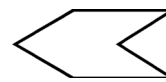
Assistência Técnica

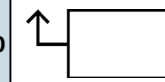
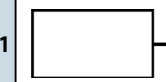
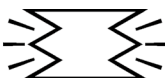
Listas Moldura e Tabela

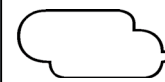
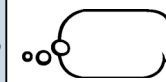
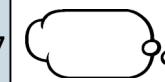
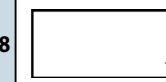
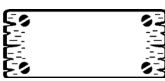
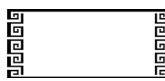
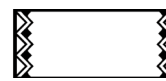
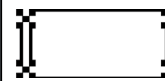
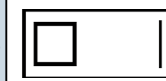
Moldura

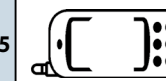
1		2		3		4		5		6		7	
8		9		10		11		12		13		14	
15		16		17		18		19		20		21	
22		23		24		25		26		27		28	
29		30		31		32		33		34		35	

Topo

Especificações

Utilizar a Impressora com o Easy-Mark Plus

Resolução de Problemas

Nomes e Funções das Peças

Começar aqui

Limpar o Equipamento

Inicializar as Definições

Funções de Etiquetas

Índice por Menus Principais

Listas Moldura e Tabela

Lista de Símbolos

Assistência Técnica

Tabela

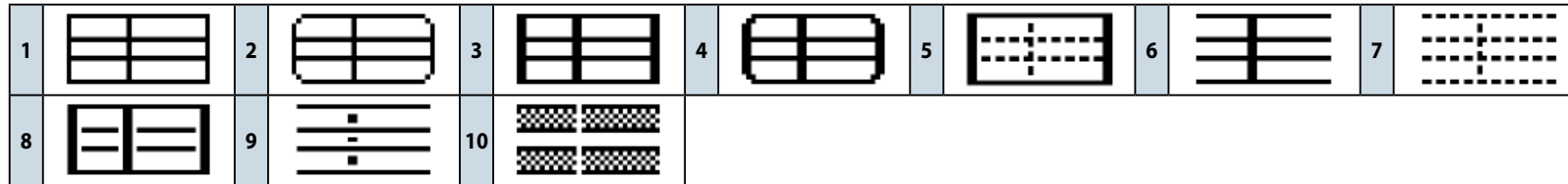

Topo

Especificações

Utilizar a Impressora com o Easy-Mark Plus

Resolução de Problemas

Nomes e Funções das Peças

Começar aqui

Limpar o Equipamento

Inicializar as Definições

Funções de Etiquetas

Índice por Menus Principais

Listas Moldura e Tabela

Lista de Símbolos

Assistência Técnica

Lista de Símbolos

■ ANSI



■ Arco

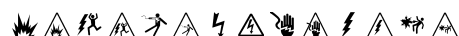

■ Setas



■ Audiovisual

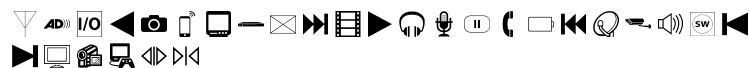

■ Parênteses

“ ” () { } < > « » 「 」 『 』 【 】

■ Moeda

₹ ₣ ¢ € ₧ ₨ € Fr ₤ ₧ ₨ ₪ £ ₮ ₯ ₰ ₱ ₳ ₴ ₵

■ Centro dados



■ NúmeroDuplo

00 01 ... 09 10 11 ... 98 99

■ Eléctrico



■ Ambiente



■ Fogo



■ GHS WHMIS



■ Grego

Α Β Γ Δ Ε Ζ Η Θ Ι Κ Λ Μ Ν Ξ Ο Π Ρ Σ Τ Υ Φ Χ Ψ
Ω α β γ δ ε ζ η θ ι κ λ μ ν ξ ο π ρ σ τ υ φ χ
ψ ω

■ IMO



■ Laboratório



■ Marca



■ Matemática

+ - ± × ÷ = ≠ < > ≤ ≥ ∞ ∴ ≡ ≐ √ ∞ ∧ ∫ * Σ ^ |

■ Métrico

μm mm cm m km cm² m² km² m³ mg g kg ml ℓ °C

Topo

Especificações

Utilizar a Impressora com o Easy-Mark Plus

Resolução de Problemas

Nomes e Funções das Peças

Começar aqui

Limpar o Equipamento

Inicializar as Definições

Funções de Etiquetas

Índice por Menus Principais

Listas Moldura e Tabela

Lista de Símbolos

Assistência Técnica

Informações para Contacto da Assistência Técnica: contacto telefónico, e-mail. morada

Assistência Adicional

Visite www.panduit.com

Transferências Gratuitas

Caminho: Assistência/Centro de Transferências/Software
Firmware Impressoras

- Manual Detalhado do Utilizador
- Guia de Referência Rápida para Substituição
- Boletim do Produto
- Especificações e informações de segurança do produto.

Registo da Garantia

Caminho: Assistência/Registo de Produtos

Produtos Relacionados

- Cassetes de Etiquetas MP
- Impressora MP100
- Aplicações de Etiquetagem Móvel para Android e iOS
- Easy-Mark Plus Labeling Software

Assistência Global a Clientes

- cs@panduit.com
- E.U.A. e Canadá: 800-777-3300
- Europa, Médio Oriente e África: 44.20.8601.7200
- América Latina: 52.33.3777.6000
- Ásia-Pacífico: 65.6305.7575

ASSISTÊNCIA TÉCNICA PANDUIT

1-866-871-4571

GA-TECHSUPPORT@PANDUIT.COM



Topo

Especificações

Utilizar a Impressora
com o Easy-Mark Plus

Resolução de
Problemas

Nomes e Funções das
Peças

Começar aqui

Limpar o
Equipamento

Inicializar as
Definições

Funções de Etiquetas

Índice por Menus
Principais

Listas Moldura e
Tabela

Lista de Símbolos

Assistência Técnica